

- Serrature
- Multipunto
- Accessori serrature

AGB

SERRATURE

Mediana Polaris

CON CHIAVE

- Frontale 18x196 mm

ART.	Finitura	Entrata	Conf.	Imballo
B04101.50.03	Ottonato verniciato	50	50	50
B04101.50.22	Bronzato verniciato	50	50	50
B04101.50.34	Cromato opaco	50	50	50

QUADRO BAGNO DA 6 MM, QUADRO 8 MM

- Frontale 18x196 mm

ART.	Finitura	Entrata	Conf.	Imballo
B04102.50.03	Ottonato verniciato	50	50	50
B04102.50.22	Bronzato verniciato	50	50	50
B04102.50.34	Cromato opaco	50	50	50

CON FORO CILINDRO

- Frontale 18x196 mm

ART.	Finitura	Entrata	Conf.	Imballo
B04103.50.03	Ottonato verniciato	50	50	50
B04103.50.22	Bronzato verniciato	50	50	50
B04103.50.34	Cromato opaco	50	50	50

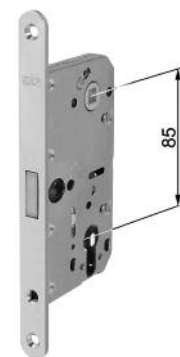

Incontri - Mediana Polaris e Revolution

EASY-MATIC PER PORTE A BATTENTE

ART.	Finitura	Conf.	Imballo
B01402.11.03	Ottonato verniciato	50	500
B01402.11.34	Cromato opaco	50	500

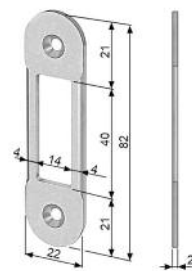

Incontri - Mediana Polaris e Revolution

MINIMAL - PER TELAIO PORTA IN LEGNO (CON MAGNETE)

ART.	Finitura	Conf.	Imballo
B01402.05.03	Ottonato verniciato	50	50
B01402.05.34	Cromato opaco	50	50



ALUTOP - PER TELAIO PORTA IN ALLUMINIO (CON MAGNETE)

ART.	Finitura	Conf.	Imballo
B01402.05.03	Cromato opaco	50	50

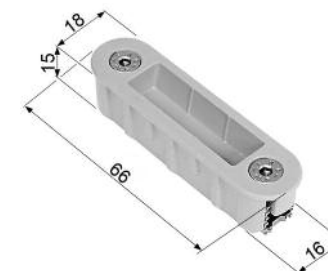

Incontri e blocchetti elettrici per serrature Mediana Polaris e Revolution

LARGHEZZA 22 MM - ACCIAIO SENZA BLOCCHETTO PER PORTE A BATTENTE

ART.	Finitura	Misura	Conf.	Imballo
B99700.00.03	Ottonato verniciato	130 mm	1	1
B99700.00.06	Nichelato	130 mm	1	1
B99700.00.34	Cromato opaco	130 mm	1	1



LARGHEZZA 22 MM - INOX ENZA BLOCCHETTO PER PORTE A FILO

ART.	Finitura	Misura	Conf.	Imballo
B99701.00.03	Ottonato verniciato	130 mm	1	1
B99701.00.06	Nichelato	130 mm	1	1
B99701.00.34	Cromato opaco	130 mm	1	1



SIMMETRICO, LARGHEZZA 18,5 MM, CON MEMORIA DI APERTURA MAGNETICO (RADIALE)

ART.	Descrizione	Conf.	Imballo
B02600.21.04	Con leva sblocco man. 12V ca 250 / cc 280mA, 24V ca 500 / cc 560mA	1	1
B02600.21.03	Senza leva sblocco man. 12V ca 250 / cc 280mA, 24V ca 500 / cc 560mA	1	1



Centro Focus con catenaccio

CON CHIAVE - ACCIAIO

• Frontale 18x196 mm

ART.	Finitura	Entrata	Conf.	Imballo
B04002.50.03	Ottonato verniciato	50	50	50
B04002.50.22	Bronzato verniciato	50	50	50
B04002.50.34	Cromato opaco	50	50	50



QUADRO BAGNO DA 6 MM - ACCIAIO

• Frontale 18x196 mm

ART.	Finitura	Entrata	Conf.	Imballo
B04006.50.03	Ottonato verniciato	50	50	50
B04006.50.22	Bronzato verniciato	50	50	50
B04006.50.34	Cromato opaco	50	50	50



CON FORO CILINDRO - ACCIAIO

• Frontale 18x196 mm

ART.	Finitura	Entrata	Conf.	Imballo
B04025.50.03	Ottonato verniciato	50	25	25
B04025.50.22	Bronzato verniciato	50	25	25
B04025.50.34	Cromato opaco	50	25	25



Incontri - Centro Focus con catenaccio

EASY-MATIC PER CENTRO CON CATENACCIO (CON MAGNETE)

ART.	Finitura	Misura	Conf.	Imballo
B01402.40.03	Ottonato verniciato	196 mm	25	250

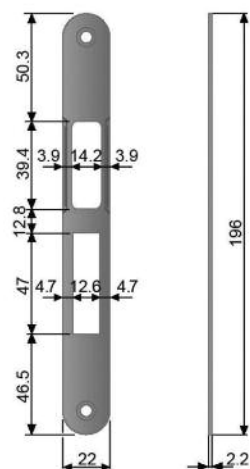

Incontri - Centro Focus con catenaccio

VASCHETTA REGOLABILE PER INCONTRI EASY-MATIC (CON MAGNETE)

ART.	Finitura	Conf.	Imballo
B01402.17.14	Beige	50	500
B01402.17.78	Grigio RAL 7036	50	500
B01402.17.93	Nero	50	500



Mediana Evolution

CON CHIAVE - ACCIAIO

• Frontale 18x196 mm

ART.	Finitura	Entrata	Conf.	Imballo
B01101.50.03	Ottonato verniciato	50	50	50
B01101.50.22	Bronzato verniciato	50	50	50
B01101.50.34	Cromato opaco	50	50	50

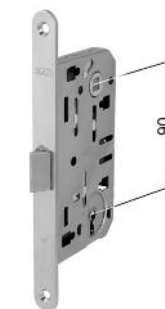

QUADRO BAGNO DA 6 MM, QUADRO 8 MM - ACCIAIO

• Frontale 18x196 mm

ART.	Finitura	Entrata	Conf.	Imballo
B01102.50.03	Ottonato verniciato	50	50	50
B01102.50.22	Bronzato verniciato	50	50	50
B01102.50.34	Cromato opaco	50	50	50

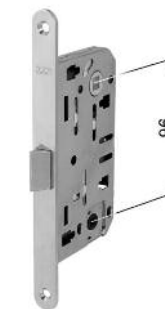

CON FORO CILINDRO - ACCIAIO

• Frontale 18x196 mm

ART.	Finitura	Entrata	Conf.	Imballo
B01103.50.03	Ottonato verniciato	50	50	50
B01103.50.22	Bronzato verniciato	50	50	50
B01103.50.34	Cromato opaco	50	50	50

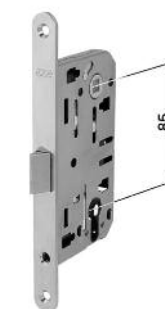

Centro solo scrocco

CON CHIAVE - ACCIAIO

- Frontale 18x196 mm

ART.	Finitura	Entrata	Conf.	Imballo
B01010.50.03	Ottonato verniciato	50	50	50
B01010.50.22	Bronzato verniciato	50	50	50
B01010.50.34	Cromato opaco	50	50	50

- Frontale 22x196 mm

ART.	Finitura	Entrata	Conf.	Imballo
B01009.50.03	Ottonato verniciato	50	50	50
B01009.50.22	Bronzato verniciato	50	50	50
B01009.50.34	Cromato opaco	50	50	50



QUADRO BAGNO DA 6 MM - ACCIAIO

- Frontale 18x196 mm

ART.	Finitura	Entrata	Conf.	Imballo
B01013.50.03	Ottonato verniciato	50	50	50
B01013.50.22	Bronzato verniciato	50	50	50
B01013.50.34	Cromato opaco	50	50	50

- Frontale 22x196 mm

ART.	Finitura	Entrata	Conf.	Imballo
B01012.50.03	Ottonato verniciato	50	50	50
B01012.50.22	Bronzato verniciato	50	50	50
B01012.50.34	Cromato opaco	50	50	50



Centro con catenaccio

CON CHIAVE - ACCIAIO

- Frontale 18x196 mm

ART.	Finitura	Entrata	Conf.	Imballo
B01002.50.03	Ottonato verniciato	50	50	50
B01002.50.22	Bronzato verniciato	50	50	50
B01002.50.34	Cromato opaco	50	50	50

- Frontale 22x196 mm

ART.	Finitura	Entrata	Conf.	Imballo
B01001.50.03	Ottonato verniciato	50	50	50
B01001.50.22	Bronzato verniciato	50	50	50
B01001.50.34	Cromato opaco	50	50	50



QUADRO BAGNO DA 6 MM - ACCIAIO

- Frontale 18x196 mm

ART.	Finitura	Entrata	Conf.	Imballo
B01006.50.03	Ottonato verniciato	50	50	50
B01006.50.22	Bronzato verniciato	50	50	50
B01006.50.34	Cromato opaco	50	50	50

- Frontale 22x196 mm

ART.	Finitura	Entrata	Conf.	Imballo
B01005.50.03	Ottonato verniciato	50	50	50
B01005.50.22	Bronzato verniciato	50	50	50
B01005.50.34	Cromato opaco	50	50	50



CON FORO CILINDRO - ACCIAIO

- Frontale 18x196 mm - Interasse 85

ART.	Finitura	Entrata	Conf.	Imballo
B01025.50.03	Ottonato verniciato	50	50	50
B01025.50.22	Bronzato verniciato	50	50	50
B01025.50.34	Cromato opaco	50	50	50

- Frontale 22x196 mm - Interasse 85

ART.	Finitura	Entrata	Conf.	Imballo
B01024.50.03	Ottonato verniciato	50	50	50
B01024.50.22	Bronzato verniciato	50	50	50
B01024.50.34	Cromato opaco	50	50	50



Incontri - Mediana Evolution e Centro solo scrocco

EASY-MATIC PER PORTE A BATTENTE

ART.	Finitura	Conf.	Imballo
B01402.11.03	Ottonato verniciato	50	500
B01402.11.06	Nichelato	50	500
B01402.11.12	Ottonato antico	50	500
B01402.11.22	Bronzato verniciato	50	500
B01402.11.23	Ottonato opaco	50	500
B01402.11.34	Cromato Opaco	50	500



Incontri - Centro e Centro S con catenaccio

LARGHEZZA 18 MM, BORDO TONDO - ACCIAIO

ART.	Finitura	Misura	Conf.	Imballo
B01000.39.03	Ottonato verniciato	196 mm	25	250
B01000.39.22	Bronzato verniciato	196 mm	25	250
B01000.39.34	Cromato opaco	196 mm	25	250

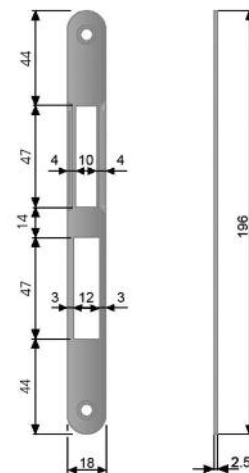

LARGHEZZA 22 MM, BORDO TONDO - ACCIAIO

ART.	Finitura	Misura	Conf.	Imballo
B01000.01.03	Ottonato verniciato	196 mm	25	250
B01000.01.22	Bronzato verniciato	196 mm	25	250
B01000.01.34	Cromato opaco	196 mm	25	250

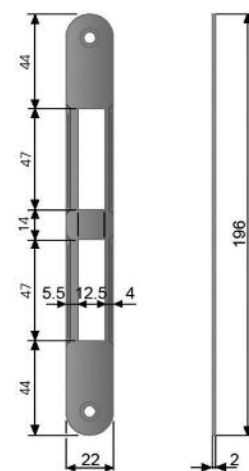

Incontri elettrici piani, per serrature Centro

LARGHEZZA 25 MM - ACCIAIO

- Con leva sblocco manuale
- Con memoria di apertura 12V ca 1100 mA/cc 1560 mA

ART.	Finitura	Misura	Mano	Conf.	Imballo
B02610.04.03	Ottonato verniciato	250 mm	dx	1	10
B02611.04.03	Ottonato verniciato	250 mm	sx	1	10
B02610.04.34	Cromato opaco	250 mm	dx	1	10
B02611.04.34	Cromato opaco	250 mm	sx	1	10



Patent Grande - bordo tondo con chiave

MOD.590 - ACCIAIO

- Frontale 22x238 mm

ART.	Finitura	Entrata	Conf.	Imballo
B00591.25.03	Ottonato verniciato	25	50	50
B00591.25.22	Bronzato verniciato	25	50	50
B00591.25.34	Cromato opaco	25	50	50
B00591.30.03	Ottonato verniciato	30	50	50
B00591.30.22	Bronzato verniciato	30	50	50
B00591.35.03	Ottonato verniciato	35	50	50
B00591.35.22	Bronzato verniciato	35	50	50
B00591.40.03	Ottonato verniciato	40	50	50
B00591.40.06	Nichelato	40	50	50
B00591.40.22	Bronzato verniciato	40	50	50
B00591.40.34	Cromato opaco	40	50	50
B00591.45.03	Ottonato verniciato	45	50	50
B00591.45.06	Nichelato	45	50	50
B00591.45.22	Bronzato verniciato	45	50	50
B00591.45.34	Cromato opaco	45	50	50
B00591.50.03	Ottonato verniciato	50	50	50
B00591.50.06	Nichelato	50	50	50
B00591.50.22	Bronzato verniciato	50	50	50
B00591.50.34	Cromato Opaco	50	50	50
B00591.50.91	Bianco RAL 9010*	50	50	50
B00591.50.93	Verniciato Nero*	50	50	50
B00591.60.03	Ottonato verniciato	60	50	50
B00591.60.06	Nichelato	60	50	50
B00591.60.22	Bronzato verniciato	60	50	50
B00591.60.34	Cromato opaco	60	50	50



MOD.590 - OTTONE

- Frontale 22x238 mm

ART.	Finitura	Entrata	Conf.	Imballo
B00593.40.10	Lucido verniciato	40	25	25
B00593.45.10	Lucido verniciato	45	25	25
B00593.50.10	Lucido verniciato	50	25	25
B00593.60.10	Lucido verniciato	60	25	25

MOD.590 - INOX

- Frontale 22x238 mm

ART.	Finitura	Entrata	Conf.	Imballo
B04591.40.08	Satinato*	40	1	25
B04591.45.08	Satinato*	45	1	25
B04591.50.08	Satinato*	50	1	25

*verificare disponibilità

Patent Grande - bordo tondo bagno

MOD.590 - ACCIAIO
• Frontale 22x238 mm

ART.	Finitura	Entrata	Conf.	Imballo
B00595.50.03	Ottonato verniciato	50	50	50
B00595.50.34	Cromato opaco	50	50	50
B00595.50.22	Bronzato verniciato	50	50	50



Patent Grande - bordo quadro bagno

MOD.590 - ACCIAIO
• Frontale 22x238 mm

ART.	Finitura	Entrata	Conf.	Imballo
B00596.50.03	Ottonato verniciato	50	50	50
B00596.50.06	Nichelato	50	50	50
B00596.50.22	Bronzato verniciato	50	50	50



Patent Grande - bordo quadro con chiave

MOD.590 - ACCIAIO
• Frontale 22x238 mm

ART.	Finitura	Entrata	Conf.	Imballo
B00592.25.01	Naturale*	25	50	50
B00592.25.03	Ottonato verniciato	25	50	50
B00592.25.22	Bronzato verniciato	25	50	50
B00592.30.01	Naturale*	30	50	50
B00592.30.03	Ottonato verniciato	30	50	50
B00592.30.22	Bronzato verniciato	30	50	50
B00592.35.01	Naturale*	35	50	50
B00592.35.03	Ottonato verniciato	35	50	50
B00592.35.22	Bronzato verniciato	35	50	50
B00592.40.01	Naturale*	40	50	50
B00592.40.03	Ottonato verniciato	40	50	50
B00592.40.06	Nichelato	40	50	50
B00592.40.22	Bronzato verniciato	40	50	50
B00592.40.34	Cromato opaco	40	50	50
B00592.45.01	Naturale*	45	50	50
B00592.45.03	Ottonato verniciato	45	50	50
B00592.45.06	Nichelato	45	50	50
B00592.45.22	Bronzato verniciato	45	50	50
B00592.45.34	Cromato opaco	45	50	50
B00592.50.01	Naturale*	50	50	50
B00592.50.03	Ottonato verniciato	50	50	50
B00592.50.06	Nichelato	50	50	50
B00592.50.22	Bronzato verniciato	50	50	50
B00592.50.34	Cromato opaco	50	50	50
B00592.60.01	Naturale*	60	50	50
B00592.60.03	Ottonato verniciato	60	50	50
B00592.60.06	Nichelato	60	50	50
B00592.60.22	Bronzato verniciato	60	50	50

MOD.590 - OTTONE
• Frontale 22x238 mm

ART.	Finitura	Entrata	Conf.	Imballo
B00594.40.10	Lucido verniciato*	40	25	25
B00594.45.10	Lucido verniciato*	45	25	25
B00594.50.10	Lucido verniciato*	50	25	25
B00594.60.10	Lucido verniciato*	60	25	25

*verificare disponibilità



Incontri - Patent Grande

LARGHEZZA 22 MM, BORDO TONDO - ACCIAIO

ART.	Finitura	Misura	Conf.	Imballo
B00590.01.03	Ottonato verniciato	238 mm	50	250
B00590.01.22	Bronzato verniciato	238 mm	50	250
B00590.01.34	Cromato opaco	238 mm	50	250

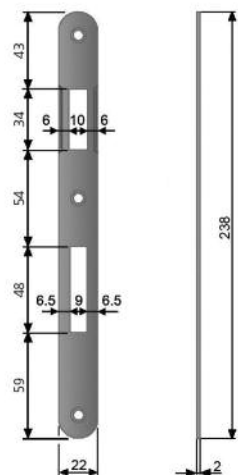

LARGHEZZA 22 MM, BORDO TONDO ALETTA SAGOMATA ACCIAIO

ART.	Finitura	Misura	Conf.	Imballo
B00590.11.03	Ottonato verniciato	238 mm	50	500
B00590.11.22	Bronzato verniciato	238 mm	50	500
B00590.11.34	Cromato opaco	238 mm	50	500

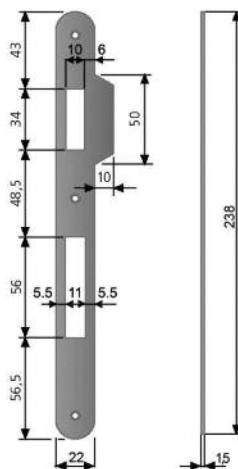

LARGHEZZA 22 MM, BORDO QUADRO ALETTA SAGOMATA ACCIAIO

ART.	Finitura	Misura	Conf.	Imballo
B00590.05.03	Ottonato verniciato	194 mm	50	500
B00590.05.22	Bronzato verniciato	194 mm	50	500
B00590.05.34	Cromato opaco	194 mm	50	500

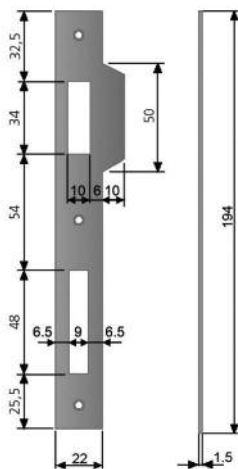

Patent Piccola - bordo tondo con chiave

ACCIAIO

- Frontale 20x188 mm

ART.	Finitura	Entrata	Conf.	Imballo
B00571.25.03	Ottonato verniciato*	25	50	50
B00571.25.22	Bronzato verniciato	25	50	50
B00571.30.03	Ottonato verniciato	30	50	50
B00571.30.22	Bronzato verniciato	30	50	50
B00571.35.03	Ottonato verniciato	35	50	50
B00571.35.22	Bronzato verniciato	35	50	50
B00571.40.03	Ottonato verniciato	40	50	50
B00571.40.06	Nichelato*	40	50	50
B00571.40.22	Bronzato verniciato	40	50	50
B00571.40.34	Cromato opaco	40	50	50
B00571.45.03	Ottonato verniciato	45	50	50
B00571.45.22	Bronzato verniciato	45	50	50
B00571.45.34	Cromato opaco	45	50	50
B00571.50.03	Ottonato verniciato	50	50	50
B00571.50.06	Nichelato	50	50	50
B00571.50.22	Bronzato verniciato	50	50	50
B00571.50.34	Cromato opaco	50	50	50
B00571.60.03	Ottonato verniciato	60	50	50
B00571.60.06	Nichelato	60	50	50
B00571.60.22	Bronzato verniciato	60	50	50

OTTONE

- Frontale 20x188 mm

ART.	Finitura	Entrata	Conf.	Imballo
B00573.40.10	Lucido verniciato*	40	25	25
B00573.45.10	Lucido verniciato*	45	25	25
B00573.50.10	Lucido verniciato	50	25	25
B00573.60.10	Lucido verniciato*	60	25	25

*verificare disponibilità



Patent Piccola - bordo tondo bagno**ACCIAIO**

- Frontale 20x188 mm

ART.	Finitura	Entrata	Conf.	Imballo
B00579.50.03	Ottonato verniciato	50	50	50
B00579.50.06	Nichelato	50	50	50
B00579.50.22	Bronzato verniciato	50	50	50
B00579.50.34	Cromato opaco	50	50	50

OTTONE

- Frontale 20x188 mm

ART.	Finitura	Entrata	Conf.	Imballo
B00581.50.10	Lucido verniciato*	50	25	25

*verificare disponibilità

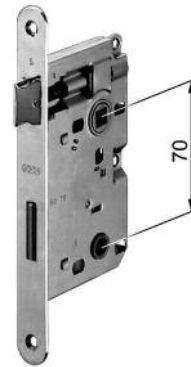
**Patent Piccola - bordo quadro con chiave****ACCIAIO**

- Frontale 20x188 mm

ART.	Finitura	Entrata	Conf.	Imballo
B00572.25.01	Naturale*	25	50	50
B00572.25.03	Ottonato verniciato	25	50	50
B00572.25.22	Bronzato verniciato	25	50	50
B00572.30.01	Naturale	30	50	50
B00572.30.03	Ottonato verniciato	30	50	50
B00572.30.22	Bronzato verniciato	30	50	50
B00572.35.01	Naturale	35	50	50
B00572.35.03	Ottonato verniciato	35	50	50
B00572.35.22	Bronzato verniciato	35	50	50
B00572.35.34	Cromato opaco	35	50	50
B00572.40.01	Naturale	40	50	50
B00572.40.03	Ottonato verniciato	40	50	50
B00572.40.22	Bronzato verniciato	40	50	50
B00572.40.34	Cromato opaco	40	50	50
B00572.45.01	Naturale	45	50	50
B00572.45.03	Ottonato verniciato	45	50	50
B00572.45.22	Bronzato verniciato	45	50	50
B00572.45.34	Cromato opaco	45	50	50
B00572.50.01	Naturale	50	50	50
B00572.50.03	Ottonato verniciato	50	50	50
B00572.50.06	Nichelato	50	50	50
B00572.50.22	Bronzato verniciato	50	50	50
B00572.50.34	Cromato opaco	50	50	50
B00572.60.01	Naturale*	60	50	50
B00572.60.03	Ottonato verniciato	60	50	50
B00572.60.06	Nichelato	60	50	50
B00572.60.22	Bronzato verniciato	60	50	50

OTTONE

- Frontale 20x188 mm

ART.	Finitura	Entrata	Conf.	Imballo
B00574.40.10	Lucido verniciato*	40	25	25
B00574.45.10	Lucido verniciato*	45	25	25
B00574.50.10	Lucido verniciato	50	25	25
B00574.60.10	Lucido verniciato*	60	25	25

*verificare disponibilità

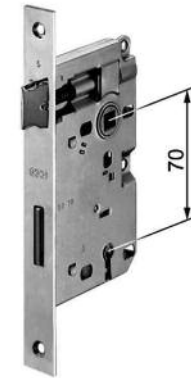
**Patent Piccola - bordo quadro bagno****ACCIAIO**

- Frontale 20x188 mm

ART.	Finitura	Entrata	Conf.	Imballo
B00580.50.01	Naturale*	50	50	50
B00580.50.03	Ottonato verniciato	50	50	50
B00580.50.06	Nichelato	50	50	50
B00580.50.22	Bronzato verniciato	50	50	50
B00580.50.34	Cromato opaco	50	50	50

OTTONE

- Frontale 20x188 mm

ART.	Finitura	Entrata	Conf.	Imballo
B00582.50.10	Lucido verniciato*	50	25	25

*verificare disponibilità

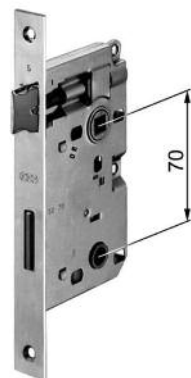

Incontri - Patent Piccola

LARGHEZZA 20 MM, BORDO TONDO ACCIAIO

ART.	Finitura	Misura	Conf.	Imballo
B00570.01.03	Ottonato verniciato	188 mm	50	500
B00570.01.06	Nichelato	188 mm	50	500
B00570.01.22	Bronzato verniciato	188 mm	50	500
B00570.01.34	Cromato opaco	188 mm	50	500

OTTONE

ART.	Finitura	Misura	Conf.	Imballo
B00570.02.10	Lucido verniciato	188 mm	25	250
B00570.02.32	Cromo Satinato*	188 mm	25	250

*verificare disponibilità

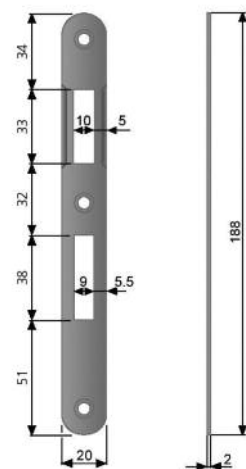

LARGHEZZA 20 MM, BORDO QUADRO ALETTA SAGOMATA ACCIAIO

ART.	Finitura	Misura	Conf.	Imballo
B00570.05.01	Naturale	138 mm	50	500
B00570.05.03	Ottonato verniciato	138 mm	50	500
B00570.05.06	Nichelato	138 mm	50	500
B00570.05.22	Bronzato verniciato	138 mm	50	500

OTTONE

ART.	Finitura	Misura	Conf.	Imballo
B00570.02.10	Lucido verniciato	138 mm	25	250

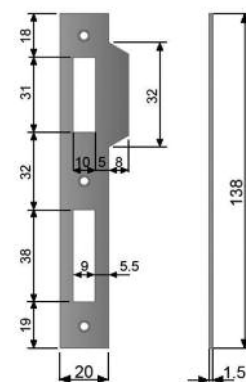

Sicurezza - bordo tondo

ACCIAIO

• Frontale 22x238 mm

ART.	Finitura	Entrata	Conf.	Imballo
B00851.20.03	Ottonato verniciato	20	1	25
B00851.20.22	Bronzato verniciato*	20	1	25
B00851.25.03	Ottonato verniciato	25	1	25
B00851.25.22	Bronzato verniciato*	25	1	25
B00851.30.03	Ottonato verniciato	30	1	25
B00851.30.06	Nichelato*	30	1	25
B00851.30.22	Bronzato verniciato	30	1	25
B00851.35.03	Ottonato verniciato	35	1	25
B00851.35.06	Nichelato	35	1	25
B00851.35.22	Bronzato verniciato	35	1	25
B00851.40.03	Ottonato verniciato	40	1	25
B00851.40.06	Nichelato	40	1	25
B00851.40.22	Bronzato verniciato	40	1	25
B00851.40.34	Cromato opaco	40	1	25
B00851.45.03	Ottonato verniciato	45	1	25
B00851.45.06	Nichelato	45	1	25
B00851.45.22	Bronzato verniciato	45	1	25
B00851.45.34	Cromato opaco	45	1	25
B00851.50.03	Ottonato verniciato	50	1	25
B00851.50.06	Nichelato	50	1	25
B00851.50.22	Bronzato verniciato	50	1	25
B00851.50.34	Cromato opaco	50	1	25
B00851.60.03	Ottonato verniciato	60	1	25
B00851.60.06	Nichelato	60	1	25
B00851.60.22	Bronzato verniciato	60	1	25
B00851.60.34	Cromato opaco	60	1	25
B00851.70.03	Ottonato verniciato	70**	1	25
B00851.70.06	Nichelato	70**	1	25
B00851.70.22	Bronzato verniciato	70**	1	25
B00851.70.34	Cromato opaco	70**	1	25

OTTONE

ART.	Finitura	Entrata	Conf.	Imballo
B00853.40.10	Lucido verniciato*	40	1	25
B00853.45.10	Lucido verniciato*	45	1	25
B00853.50.10	Lucido verniciato	50	1	25
B00853.60.10	Lucido verniciato*	60	1	25
B00853.70.10	Lucido verniciato*	70	1	25

INOX

ART.	Finitura	Entrata	Conf.	Imballo
B04851.35.08	Satinato*	35	1	25
B04851.45.08	Satinato*	45	1	25
B04851.50.08	Satinato	50	1	25

UTILIZZARE GLI INCONTRI ELETTRICI DEDICATI ALLA SERRATURA OPERA SL

**nel modello Entrata 70 non sono presenti i fori per viti passanti



*verificare disponibilità

Sicurezza - bordo quadro

ACCIAIO

- Frontale 22x238 mm

ART.	Finitura	Entrata	Conf.	Imballo
B00852.20.03	Ottonato verniciato*	20	1	25
B00852.20.06	Nichelato*	20	1	25
B00852.20.22	Bronzato verniciato*	20	1	25
B00852.25.03	Ottonato verniciato*	25	1	25
B00852.25.06	Nichelato*	25	1	25
B00852.25.22	Bronzato verniciato*	25	1	25
B00852.30.03	Ottonato verniciato	30	1	25
B00852.30.06	Nichelato*	30	1	25
B00852.30.22	Bronzato verniciato	30	1	25
B00852.35.03	Ottonato verniciato	35	1	25
B00852.35.06	Nichelato*	35	1	25
B00852.35.22	Bronzato verniciato	35	1	25
B00852.40.03	Ottonato verniciato	40	1	25
B00852.40.06	Nichelato*	40	1	25
B00852.40.22	Bronzato verniciato	40	1	25
B00852.45.03	Ottonato verniciato	45	1	25
B00852.45.06	Nichelato*	45	1	25
B00852.45.22	Bronzato verniciato	45	1	25
B00852.50.03	Ottonato verniciato	50	1	25
B00852.50.06	Nichelato	50	1	25
B00852.50.22	Bronzato verniciato	50	1	25
B00852.60.03	Ottonato verniciato	60	1	25
B00852.60.06	Nichelato	60	1	25
B00852.60.22	Bronzato verniciato	60	1	25
B00852.70.03	Ottonato verniciato	70**	1	25
B00852.70.06	Nichelato	70**	1	25
B00852.70.22	Bronzato verniciato	70**	1	25

INOX

ART.	Finitura	Entrata	Conf.	Imballo
B04852.45.08	Satinato*	45	1	25
B04852.50.08	Satinato*	50	1	25
B04852.60.08	Satinato*	60	1	25

*verificare disponibilità



UTILIZZARE GLI INCONTRI ELETTRICI DEDICATI
ALLA SERRATURA OPERA SL

**nel modello Entrata 70 non sono presenti i fori
per viti passanti

ACCIAIO

- Kit serratura frontale 22x238 mm con incontro B0x590.19.xx e viti

ART.	Finitura	Entrata	Conf.	Imballo
B00852.45.03.553	Ottonato verniciato	45	1	25
B00852.45.06.553	Nichelato	45	1	25
B00852.45.12.553	Ottonato antico	45	1	25
B00852.50.03.553	Ottonato verniciato	50	1	25
B00852.50.06.553	Nichelato	50	1	25
B00852.50.12.553	Ottonato antico	50	1	25
B00852.60.03.553	Ottonato verniciato	60	1	25
B00852.60.06.553	Nichelato	60	1	25
B00852.60.12.553	Ottonato verniciato	60	1	25

INOX

ART.	Finitura	Entrata	Conf.	Imballo
B04852.45.08.553	Satinato*	45	1	25
B04852.50.08.553	Satinato*	50	1	25
B04852.60.08.553	Satinato*	60	1	25

*verificare disponibilità

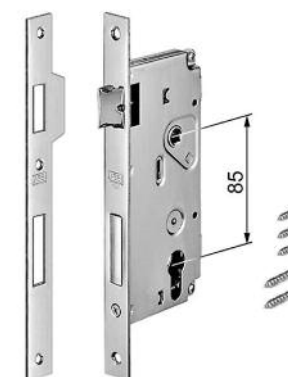

Incontri - Sicurezza

**LARGHEZZA 22 MM, BORDO TONDO SPESSORE 3 MM
ACCIAIO**

ART.	Finitura	Misura	Conf.	Imballo
B00590.15.03	Ottonato verniciato	238 mm	25	250
B00590.15.22	Bronzato verniciato	238 mm	25	250
B00590.15.34	Cromato opaco	238 mm	25	250

*verificare disponibilità

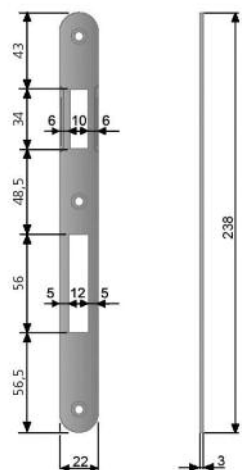

**LARGHEZZA 25 MM, BORDO QUADRO ALETTA SAGOMATA
ACCIAIO**

ART.	Finitura	Misura	Conf.	Imballo
B00590.19.03	Ottonato verniciato	204 mm	25	250
B00590.19.22	Bronzato verniciato	204 mm	25	250

*verificare disponibilità

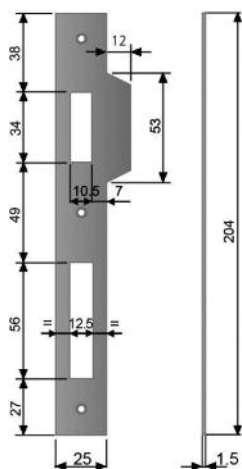

Incontri elettrici piani, per sostituzione

LARGHEZZA 25 MM, AMBIDESTRO - ACCIAIO

- Con leva sblocco manuale
- Con memoria di apertura
- Non utilizzabile con serrature di sicurezza tipo B00850 AGB

ART.	Finitura	Misura	Conf.	Imballo
B02609.04.03	Ottonato verniciato	250 mm	1	10
B02609.04.06	Ottonato verniciato*	250 mm	1	10
B02609.04.34	Cromato opaco	250 mm	1	10

*verificare disponibilità



Scivola TT - kit con serratura - rosette tonde in ottone

KIT A

- Pomolo/bottone, spessore porta 40-48 mm

ART.	Finitura	Entrata	Conf.	Imballo
B02914.50.03	Ottonato verniciato	50	1	1
B02914.50.06	Nichelato	50	1	1
B02914.50.12	Ottonato antico	50	1	1
B02914.50.22	Bronzato verniciato	50	1	1
B02914.50.23	Ottonato opaco	50	1	1
B02914.50.34	Cromato opaco	50	1	1
B02914.50.36	Inox*	50	1	1

*verificare disponibilità



KIT M

- Solo chiave, spessore porta 38-48 mm

ART.	Finitura	Entrata	Conf.	Imballo
B02921.50.03	Ottonato verniciato	50	1	1
B02921.50.06	Nichelato	50	1	1
B02921.50.22	Bronzato verniciato	50	1	1
B02921.50.23	Ottonato opaco	50	1	1
B02921.50.34	Cromato opaco	50	1	1

*verificare disponibilità



Scivola TT - kit con serratura - vaschette ovali in ottone

KIT C

- Pendaglio/bottone, spessore porta 38-47 mm

ART.	Finitura	Entrata	Conf.	Imballo
B02923.50.03	Ottonato verniciato	50	1	1
B02923.50.06	Nichelato	50	1	1
B02923.50.12	Ottonato antico	50	1	1
B02923.50.22	Bronzato verniciato	50	1	1
B02923.50.23	Ottonato opaco	50	1	1
B02923.50.34	Cromato opaco	50	1	1



KIT N

- Solo chiave, spessore porta 38-47 mm

ART.	Finitura	Entrata	Conf.	Imballo
B02928.50.03	Ottonato verniciato	50	1	1
B02928.50.06	Nichelato	50	1	1
B02928.50.22	Bronzato verniciato	50	1	1
B02928.50.23	Ottonato opaco*	50	1	1
B02928.50.34	Cromato opaco	50	1	1

*verificare disponibilità



Scivola T - kit con serratura - rosette tonde in acciaio

KIT A

- Pomolo/bottone, spessore porta 40-48 mm

ART.	Finitura	Entrata	Conf.	Imballo
B03934.50.02	Bronzato	50	1	1
B03934.50.03	Ottonato verniciato	50	1	1
B03934.50.06	Nichelato	50	1	1
B03934.50.23	Ottonato opaco	50	1	1
B03934.50.34	Cromato opaco	50	1	1



KIT M

- Solo chiave, spessore porta 38-48 mm

ART.	Finitura	Entrata	Conf.	Imballo
B03941.50.02	Bronzato	50	1	1
B03941.50.03	Ottonato verniciato	50	1	1
B03941.50.06	Nichelato	50	1	1
B03941.50.23	Ottonato opaco*	50	1	1
B03941.50.34	Cromato opaco	50	1	1

*verificare disponibilità



Scivola Tre - kit con serratura - rosette tonde in acciaio

KIT A

- Pomolo/bottone, spessore porta 40-48 mm

ART.	Finitura	Entrata	Conf.	Imballo
B04934.50.02	Bronzato	50	1	1
B04934.50.03	Ottonato verniciato	50	1	1
B04934.50.06	Nichelato	50	1	1
B04934.50.34	Cromato opaco	50	1	1



KIT M

- Solo chiave, spessore porta 40-48 mm

ART.	Finitura	Entrata	Conf.	Imballo
B04941.50.02	Bronzato*	50	1	1
B04941.50.03	Ottonato verniciato*	50	1	1
B04941.50.06	Nichelato*	50	1	1
B04941.50.34	Cromato opaco*	50	1	1

*verificare disponibilità



Scivola - kit senza serratura - rosette quadre in ottone

KIT E

- Rosette cieche - ø 48 mm

ART.	Finitura	Conf.	Imballo
B01930.00.10	Lucido verniciato*	1	20
B01930.00.30	Cromato*	1	20
B01930.00.32	Cromato satinato*	1	20

*verificare disponibilità



KIT G

- Rosette con foro chiave - ø 48 mm

ART.	Finitura	Conf.	Imballo
B01930.01.10	Lucido verniciato*	1	20
B01930.01.30	Cromato*	1	20
B01930.01.32	Cromato satinato*	1	20

*verificare disponibilità

NB: la finitura 32 va abbinata con la serratura in finitura 34



KIT Q

- Quadro pomolo/bottone, spessore porta 40-48 mm

ART.	Finitura	Conf.	Imballo
B01930.02.10	Lucido verniciato*	1	20
B01930.02.30	Cromato*	1	20
B01930.02.32	Cromato satinato*	1	20

*verificare disponibilità

NB: la finitura 32 va abbinata con la serratura in finitura 34



Porte scorrevoli Scivola - solo serrature

SCIVOLA T - ACCIAIO

- Frontale 16x168 mm quadro maniglia e chiave

ART.	Finitura	Entrata	Conf.	Imballo
B08901.50.02	Bronzato	50	10	10
B08901.50.03	Ottonato verniciato	50	10	10
B08901.50.06	Nichelato	50	10	10
B08901.50.12	Ottonato antico	50	10	10
B08901.50.23	Ottonato opaco	50	10	10
B08901.50.34	Cromato opaco	50	10	10

NB: l'intercambiabilità con la serratura Scivola è garantita utilizzando l'incontro B00700.09.xx



SCIVOLA T - ACCIAIO

- Frontale 16x168 mm solo chiave

ART.	Finitura	Entrata	Conf.	Imballo
B08905.50.02	Bronzato	50	10	10
B08905.50.03	Ottonato verniciato	50	10	10
B08905.50.06	Nichelato	50	10	10
B08905.50.12	Ottonato antico	50	10	10
B08905.50.23	Ottonato opaco	50	10	10
B08905.50.34	Cromato opaco	50	10	10

NB: l'intercambiabilità con la serratura Scivola è garantita utilizzando l'incontro B00700.09.xx



Porte scorrevoli Scivola - solo serrature

SCIVOLA TRE - ACCIAIO

- Frontale 16x160 mm - chiave

ART.	Finitura	Entrata	Conf.	Imballo
B08920.35.03	Ottonato verniciato*	35	10	10
B08920.35.34	Cromato opaco*	35	10	10
B08920.50.02	Bronzato	50	10	10
B08920.50.03	Ottonato verniciato	50	10	10
B08920.50.06	Nichelato	50	10	10
B08920.50.34	Cromato opaco	50	10	10

*verificare disponibilità

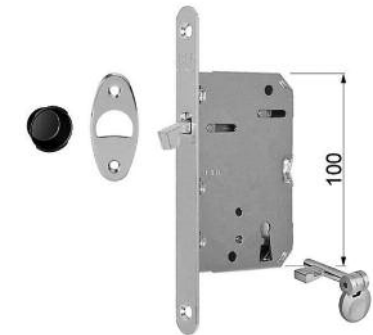

SCIVOLA TRE - ACCIAIO

- Frontale 16x160 mm - quadro 8 mm

ART.	Finitura	Entrata	Conf.	Imballo
B08921.35.03	Ottonato verniciato*	35	10	10
B08921.35.34	Cromato opaco*	35	10	10
B08921.50.02	Bronzato	50	10	10
B08921.50.03	Ottonato verniciato	50	10	10
B08921.50.06	Nichelato	50	10	10
B08921.50.34	Cromato opaco	50	10	10

*verificare disponibilità



SCIVOLA TRE - ACCIAIO

- Frontale 16x160 mm - foro cilindro

ART.	Finitura	Entrata	Conf.	Imballo
B08922.50.02	Bronzato	50	10	10
B08922.50.03	Ottonato verniciato	50	10	10
B08922.50.06	Nichelato	50	10	10
B08922.50.34	Cromato opaco	50	10	10



Porte scorrevoli mod. 701

BORDO QUADRO CON CHIAVE - ACCIAIO

• Frontale 22x168 mm

ART.	Finitura	Entrata	Conf.	Imballo
B00704.30.03	Ottonato verniciato	30	1	25
B00704.30.22	Bronzato verniciato*	30	1	25
B00704.35.03	Ottonato verniciato	35	1	25
B00704.35.22	Bronzato verniciato*	35	1	25
B00704.40.03	Ottonato verniciato	40	1	25
B00704.40.22	Bronzato verniciato*	40	1	25
B00704.45.03	Ottonato verniciato	45	1	25
B00704.45.22	Bronzato verniciato*	45	1	25
B00704.50.03	Ottonato verniciato	50	1	25
B00704.50.06	Nichelato	50	1	25
B00704.50.22	Bronzato verniciato	50	1	25
B00704.60.03	Ottonato verniciato	60	1	25
B00704.60.22	Bronzato verniciato*	60	1	25

*verificare disponibilità



BORDO QUADRO CILINDRO - ACCIAIO

• Frontale 22x168 mm

ART.	Finitura	Entrata	Conf.	Imballo
B00705.30.03	Ottonato verniciato	30	1	25
B00705.30.06	Nichelato	30	1	25
B00705.30.22	Bronzato verniciato*	30	1	25
B00705.35.03	Ottonato verniciato	35	1	25
B00705.35.22	Bronzato verniciato*	35	1	25
B00705.40.03	Ottonato verniciato	40	1	25
B00705.40.06	Nichelato	40	1	25
B00705.40.22	Bronzato verniciato*	40	1	25
B00705.45.03	Ottonato verniciato	45	1	25
B00705.45.06	Nichelato*	45	1	25
B00705.45.22	Bronzato verniciato*	45	1	25
B00705.50.03	Ottonato verniciato	50	1	25
B00705.50.06	Nichelato	50	1	25
B00705.50.22	Bronzato verniciato	50	1	25
B00705.60.03	Ottonato verniciato	60	1	25
B00705.60.06	Nichelato	60	1	25
B00705.60.22	Bronzato verniciato*	60	1	25

*verificare disponibilità



BORDO QUADRO BAGNO - ACCIAIO

• Frontale 22x168 mm

ART.	Finitura	Entrata	Conf.	Imballo
B00706.30.03	Ottonato verniciato	30	1	25
B00706.30.22	Bronzato verniciato*	30	1	25
B00706.35.03	Ottonato verniciato	35	1	25
B00706.35.22	Bronzato verniciato*	35	1	25
B00706.40.03	Ottonato verniciato	40	1	25
B00706.40.06	Nichelato	40	1	25
B00706.40.22	Bronzato verniciato*	40	1	25
B00706.45.03	Ottonato verniciato	45	1	25
B00706.45.22	Bronzato verniciato*	45	1	25
B00706.50.03	Ottonato verniciato	50	1	25
B00706.50.06	Nichelato	50	1	25
B00706.50.22	Bronzato verniciato	50	1	25
B00706.60.03	Ottonato verniciato	60	1	25
B00706.60.06	Nichelato	60	1	25
B00706.60.22	Bronzato verniciato*	60	1	25

*verificare disponibilità



MULTIPUNTO

Sicurtop mod. 1685 - Interasse 85 mm con nottolini

CAMPO APPLICAZIONE 1900-2400 MM

- Frontale 16 mm

ART.	Punti di chiusura	Entrata	Conf.	Imballo
W01685.35.10	4N	35	5	5
W01685.40.10	4N	40	5	5
W01685.45.10	4N	45	5	5
W01685.50.10	4N	50	5	5
W01685.55.10	4N	55	5	5
W01685.60.10	4N	60	5	5
W01685.70.10	4N	70	5	5

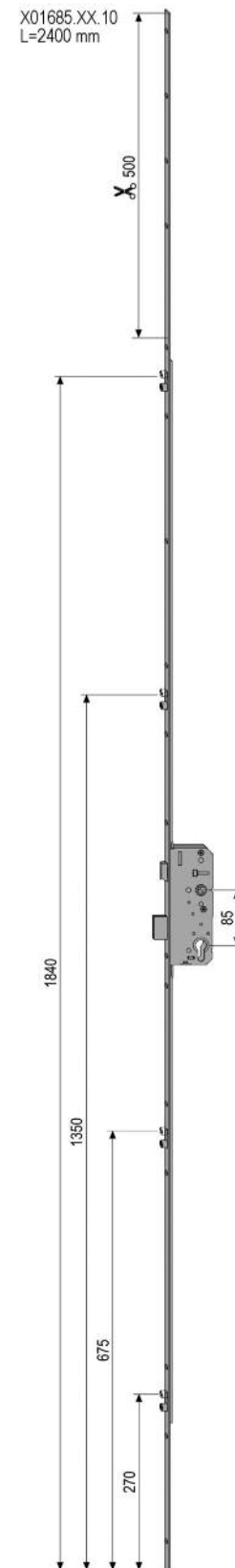

Sicurtop - Incontri

SCROCCO + CATENACCIO - REGISTRABILE

- Per serrature frontale 16 mm

ART.	Descrizione	Misure	Conf.	Imballo
W11692.05.01	Aria 12 - I9	18 x 208 x 8,5	20	20



NOTTOLINO

- Per serrature frontale 16 mm

ART.	Descrizione	Misure	Conf.	Imballo
W01692.01.02	Aria 4	18 x 82 x 8,5	50	50
W01695.05.02	Aria 12 asse 9	18 x 46 x 9,5	50	500



ACCESSORI

Riduttore per quadro maniglia da 8 mm a 6 mm

ACCIAIO

ART.	Conf.	Imballo
B00502.15.01	200	2000



Porte scorrevoli - Ditale di trascinamento frontale

ART.	Finitura	Conf.	Imballo
B01910.01.02	Bronzato	10	10
B01910.01.08	Satinato	10	10
B01910.01.10	Lucido verniciato	10	10
B01910.01.30	Cromato	10	10
B01910.01.32	Cromato satinato	10	10

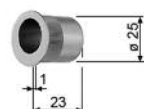

Lubrificante per cilindri

FLACONE AEROSOL 50 ML

ART.	Conf.	Imballo
C00010.01.00	1	1



Pomolo per cilindri con codolo

OTTONE

ART.	Finitura	Conf.	Imballo
C00645.00.10	Lucido verniciato	1	50
C00645.00.06	Nichelato	1	50
C00645.00.16	Nichelato opaco	1	50



Borchie

ACCIAIO

ART.	Finitura	Conf.	Imballo
C00640.00.03	Ottonato verniciato	100	1400
C00640.00.06	Nichelato*	100	1400



OTTONE

ART.	Finitura	Conf.	Imballo
C00641.00.01	Naturale*	100	1400
C00641.00.06	Nichelato*	100	1400
C00641.00.10	Lucido verniciato*	100	1400
C00641.00.34	Cromato opaco*	100	1400