

- Serrature e Incontri:  
Mediana Polaris, Revolution,  
Centro, S, Focus, Patent,  
Sicurezza, Vitra,  
Vitra Cilindri 9000, A gancio,  
Mediana Evolution, Opera,  
Scivola, 701
- Serrature Multipunto
- Ferramenta per imposte
- Accessori



## SERRATURE E INCONTRI

### Mediana Polaris

#### CON CHIAVE

- Frontale 18x196 mm

ART.	Finitura	Entrata
B04101.50.03	Ottonato verniciato	50
B04101.50.22	Bronzato verniciato	50
B04101.50.34	Cromato opaco	50

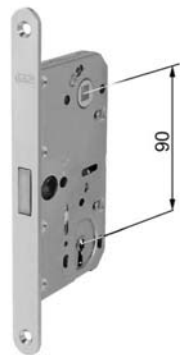

#### QUADRO BAGNO DA 6 MM, QUADRO 8 MM

- Frontale 18x196 mm

ART.	Finitura	Entrata
B04102.50.03	Ottonato verniciato	50
B04102.50.22	Bronzato verniciato	50
B04102.50.34	Cromato opaco	50

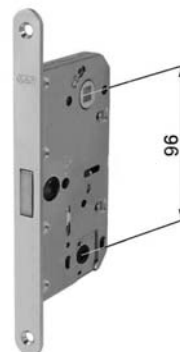

#### CON FORO CILINDRO

- Frontale 18x196 mm

ART.	Finitura	Entrata
B04103.50.03	Ottonato verniciato	50
B04103.50.22	Bronzato verniciato	50
B04103.50.34	Cromato opaco	50

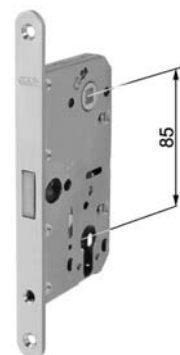

### Incontri - Mediana Polaris e Revolution

#### EASY-MATIC PER PORTE A BATTENTE

ART.	Finitura
B01402.11.03	Ottonato verniciato
B01402.11.34	Cromato opaco

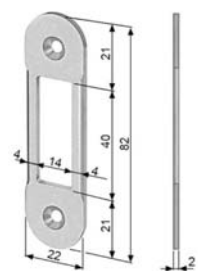

### Incontri - Mediana Polaris e Revolution

#### MINIMAL - PER TELAIO PORTA IN LEGNO (CON MAGNETE)

ART.	Finitura
B01402.05.03	Ottonato verniciato
B01402.05.34	Cromato opaco



#### ALUTOP - PER TELAIO PORTA IN ALLUMINIO (CON MAGNETE)

ART.	Finitura
B01402.05.03	Cromato opaco

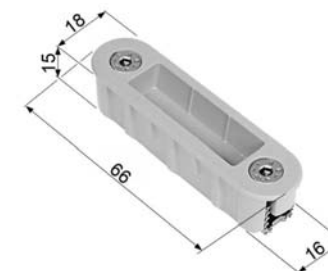

### Incontri e blocchetti elettrici per serrature Mediana Polaris e Revolution

#### LARGHEZZA 22 MM - ACCIAIO SENZA BLOCCHETTO PER PORTE A BATTENTE

ART.	Finitura	Misura
B99700.00.03	Ottonato verniciato	130 mm
B99700.00.06	Nichelato	130 mm
B99700.00.34	Cromato opaco	130 mm



#### LARGHEZZA 22 MM - INOX ENZA BLOCCHETTO PER PORTE A FILO

ART.	Finitura	Misura
B99701.00.03	Ottonato verniciato	130 mm
B99701.00.06	Nichelato	130 mm
B99701.00.34	Cromato opaco	130 mm



#### SIMMETRICO, LARGHEZZA 18,5 MM, CON MEMORIA DI APERTURA MAGNETICO (RADIALE)

ART.	Descrizione
B02600.21.04	Con leva sblocco man. 12V ca 250 / cc 280mA, 24V ca 500 / cc 560mA
B02600.21.03	Senza leva sblocco man. 12V ca 250 / cc 280mA, 24V ca 500 / cc 560mA



### Centro Focus con catenaccio

#### CON CHIAVE - ACCIAIO

- Frontale 18x196 mm

ART.	Finitura	Entrata
B04002.50.03	Ottonato verniciato	50
B04002.50.22	Bronzato verniciato	50
B04002.50.34	Cromato opaco	50

#### QUADRO BAGNO DA 6 MM - ACCIAIO

- Frontale 18x196 mm

ART.	Finitura	Entrata
B04006.50.03	Ottonato verniciato	50
B04006.50.22	Bronzato verniciato	50
B04006.50.34	Cromato opaco	50

#### CON FORO CILINDRO - ACCIAIO

- Frontale 18x196 mm

ART.	Finitura	Entrata
B04025.50.03	Ottonato verniciato	50
B04025.50.22	Bronzato verniciato	50
B04025.50.34	Cromato opaco	50



### Incontri - Centro Focus

#### VASCHETTA REGOLABILE EASY-FIX XT (CON MAGNETE)

- da utilizzare in abbinamento a incontri Easy-Fix

ART.	Finitura
B02402.94.14	Beige
B02402.94.78	Grigio RAL 7036
B02402.94.93	Nero



#### VASCHETTA REGOLABILE EASY-FIX LT (CON MAGNETE)

- BREVETTATO
- da utilizzare in abbinamento a incontri Easy-Fix

ART.	Finitura
B02402.37.14	Beige
B02402.37.78	Grigio RAL 7036
B02402.37.93	Nero



#### VASCHETTA DI COPERTURA PER FORO CATENACCIO

- Materiale Plastico

ART.	Finitura
B01060.22.14	Beige
B01060.22.78	Grigio RAL 7036
B01060.22.93	Nero



### Incontri - Centro Focus con catenaccio

#### EASY-MATIC PER CENTRO CON CATENACCIO (CON MAGNETE)

- 196 mm

ART.	Finitura
B01402.40.03	Ottonato verniciato

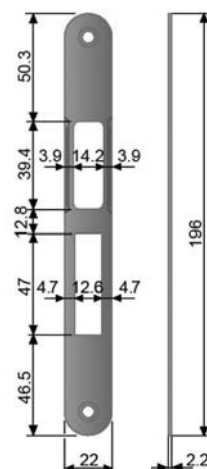

#### VASCHETTA REGOLABILE PER INCONTRI EASY-MATIC (CON MAGNETE)



ART.	Finitura
B01402.17.14	Beige
B01402.17.78	Grigio RAL 7036
B01402.17.93	Nero

### Incontri e blocchetti elettrici per serrature Centro Focus

#### SENZA BLOCCHETTO PER PORTE A BATTENTE

- Larghezza 22 mm

ART.	Finitura	App
B99800.01.03	Ottonato verniciato	dx
B99800.02.03	Ottonato verniciato	sx
B99800.01.06	Nichelato	dx
B99800.02.06	Nichelato	sx
B99800.01.34	Cromato Opaco	dx
B99800.02.34	Cromato Opaco	sx



#### SENZA BLOCCHETTO PER PORTE A FILO, AMBIDESTRO

- Larghezza 22 mm

ART.	Finitura
B99801.00.03	Ottonato verniciato
B99801.00.06	Nichelato
B99801.00.34	Cromato Opaco



### Centro solo scrocco

#### CON CHIAVE - ACCIAIO

- Frontale 18x196 mm

ART.	Finitura	Entrata
B01010.50.03	Ottonato verniciato	50
B01010.50.22	Bronzato verniciato	50
B01010.50.34	Cromato opaco	50

- Frontale 22x196 mm

ART.	Finitura	Entrata
B01009.50.03	Ottonato verniciato	50
B01009.50.22	Bronzato verniciato	50
B01009.50.34	Cromato opaco	50



#### QUADRO BAGNO DA 6 MM - ACCIAIO

- Frontale 18x196 mm

ART.	Finitura	Entrata
B01013.50.03	Ottonato verniciato	50
B01013.50.22	Bronzato verniciato	50
B01013.50.34	Cromato opaco	50

- Frontale 22x196 mm

ART.	Finitura	Entrata
B01012.50.03	Ottonato verniciato	50
B01012.50.22	Bronzato verniciato	50
B01012.50.34	Cromato opaco	50



### Centro con catenaccio

#### CON CHIAVE - ACCIAIO

- Frontale 18x196 mm

ART.	Finitura	Entrata
B01002.50.03	Ottonato verniciato	50
B01002.50.22	Bronzato verniciato	50
B01002.50.34	Cromato opaco	50

- Frontale 22x196 mm

ART.	Finitura	Entrata
B01001.50.03	Ottonato verniciato	50
B01001.50.22	Bronzato verniciato	50
B01001.50.34	Cromato opaco	50



#### QUADRO BAGNO DA 6 MM - ACCIAIO

- Frontale 18x196 mm

ART.	Finitura	Entrata
B01006.50.03	Ottonato verniciato	50
B01006.50.22	Bronzato verniciato	50
B01006.50.34	Cromato opaco	50

- Frontale 22x196 mm

ART.	Finitura	Entrata
B01005.50.03	Ottonato verniciato	50
B01005.50.22	Bronzato verniciato	50
B01005.50.34	Cromato opaco	50



#### CON FORO CILINDRO - ACCIAIO

- Frontale 18x196 mm - Interasse 85

ART.	Finitura	Entrata
B01025.50.03	Ottonato verniciato	50
B01025.50.22	Bronzato verniciato	50
B01025.50.34	Cromato opaco	50

- Frontale 22x196 mm - Interasse 85

ART.	Finitura	Entrata
B01024.50.03	Ottonato verniciato	50
B01024.50.22	Bronzato verniciato	50
B01024.50.34	Cromato opaco	50



### Incontri - Mediana Evolution e Centro solo scrocco

#### EASY-MATIC PER PORTE A BATTENTE

ART.	Finitura
B01402.11.03	Ottonato verniciato
B01402.11.06	Nichelato
B01402.11.12	Ottonato antico
B01402.11.22	Bronzato verniciato
B01402.11.23	Ottonato opaco
B01402.11.34	Cromato Opaco

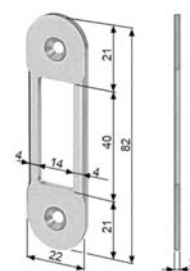

### Incontri - Centro e Centro S con catenaccio

LARGHEZZA 18 MM, BORDO TONDO - ACCIAIO

ART.	Finitura	Misura
B01000.39.03	Ottonato verniciato	196 mm
B01000.39.22	Bronzato verniciato	196 mm
B01000.39.34	Cromato opaco	196 mm

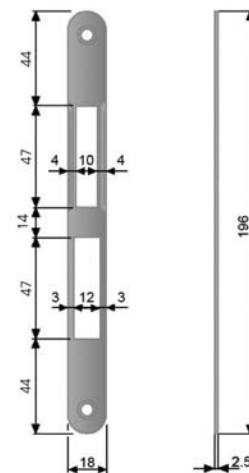

LARGHEZZA 22 MM, BORDO TONDO - ACCIAIO

ART.	Finitura	Misura
B01000.01.03	Ottonato verniciato	196 mm
B01000.01.22	Bronzato verniciato	196 mm
B01000.01.34	Cromato opaco	196 mm

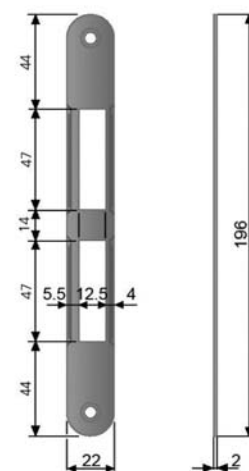

### Incontri elettrici piani, per serrature Centro

LARGHEZZA 25 MM - ACCIAIO

- Con leva sblocco manuale
- Con memoria di apertura 12V ca 1100 mA/cc 1560 mA

ART.	Finitura	Misura	Mano
B02610.04.03	Ottonato verniciato	250 mm	dx
B02611.04.03	Ottonato verniciato	250 mm	sx
B02610.04.34	Cromato opaco	250 mm	dx
B02611.04.34	Cromato opaco	250 mm	sx



### Patent Grande bordo tondo con chiave



MOD.590 - ACCIAIO  
• Frontale 22x238 mm

ART.	Finitura	Entrata
B00591.25.03	Ottonato verniciato	25
B00591.25.22	Bronzato verniciato	25
B00591.25.34	Cromato opaco	25
B00591.30.03	Ottonato verniciato	30
B00591.30.22	Bronzato verniciato	30
B00591.35.03	Ottonato verniciato	35
B00591.35.22	Bronzato verniciato	35
B00591.40.03	Ottonato verniciato	40
B00591.40.06	Nichelato	40
B00591.40.22	Bronzato verniciato	40
B00591.40.34	Cromato opaco	40
B00591.45.03	Ottonato verniciato	45
B00591.45.06	Nichelato	45
B00591.45.22	Bronzato verniciato	45
B00591.45.34	Cromato opaco	45
B00591.50.03	Ottonato verniciato	50
B00591.50.06	Nichelato	50
B00591.50.22	Bronzato verniciato	50
B00591.50.34	Cromato Opaco	50
B00591.50.91	Bianco RAL 9010*	50
B00591.50.93	Verniciato Nero*	50
B00591.60.03	Ottonato verniciato	60
B00591.60.06	Nichelato	60
B00591.60.22	Bronzato verniciato	60
B00591.60.34	Cromato opaco	60

MOD.590 - OTTONE  
• Frontale 22x238 mm

ART.	Finitura	Entrata
B00593.40.10	Lucido verniciato	40
B00593.45.10	Lucido verniciato	45
B00593.50.10	Lucido verniciato	50
B00593.60.10	Lucido verniciato	60

MOD.590 - INOX  
• Frontale 22x238 mm

ART.	Finitura	Entrata
B04591.40.08	Satinato*	40
B04591.45.08	Satinato*	45
B04591.50.08	Satinato*	50

\*verificare disponibilità

### Patent Grande bordo quadro con chiave



MOD.590 - ACCIAIO  
• Frontale 22x238 mm

ART.	Finitura	Entrata
B00592.25.01	Naturale*	25
B00592.25.03	Ottonato verniciato	25
B00592.25.22	Bronzato verniciato	25
B00592.30.01	Naturale*	30
B00592.30.03	Ottonato verniciato	30
B00592.30.22	Bronzato verniciato	30
B00592.35.01	Naturale*	35
B00592.35.03	Ottonato verniciato	35
B00592.35.22	Bronzato verniciato	35
B00592.40.01	Naturale*	40
B00592.40.03	Ottonato verniciato	40
B00592.40.06	Nichelato	40
B00592.40.22	Bronzato verniciato	40
B00592.40.34	Cromato opaco	40
B00592.45.01	Naturale*	45
B00592.45.03	Ottonato verniciato	45
B00592.45.06	Nichelato	45
B00592.45.22	Bronzato verniciato	45
B00592.45.34	Cromato opaco	45
B00592.50.01	Naturale*	50
B00592.50.03	Ottonato verniciato	50
B00592.50.06	Nichelato	50
B00592.50.22	Bronzato verniciato	50
B00592.50.34	Cromato opaco	50
B00592.60.01	Naturale*	60
B00592.60.03	Ottonato verniciato	60
B00592.60.06	Nichelato	60
B00592.60.22	Bronzato verniciato	60

MOD.590 - OTTONE  
• Frontale 22x238 mm

ART.	Finitura	Entrata
B00594.40.10	Lucido verniciato*	40
B00594.45.10	Lucido verniciato*	45
B00594.50.10	Lucido verniciato*	50
B00594.60.10	Lucido verniciato*	60

\*verificare disponibilità

**Patent Grande  
bordo tondo bagno**



**MOD.590 - ACCIAIO**  
• Frontale 22x238 mm

ART.	Finitura	Entrata
B00595.50.03	Ottonato verniciato	50
B00595.50.34	Cromato opaco	50
B00595.50.22	Bronzato verniciato	50

**Patent Grande  
bordo quadro bagno**



**MOD.590 - ACCIAIO**  
• Frontale 22x238 mm

ART.	Finitura	Entrata
B00596.50.03	Ottonato verniciato	50
B00596.50.06	Nichelato	50
B00596.50.22	Bronzato verniciato	50

**Patent Piccola  
bordo tondo  
con chiave**



**ACCIAIO**  
• Frontale 20x188 mm

ART.	Finitura	Entrata
B00571.25.03	Ottonato verniciato*	25
B00571.25.22	Bronzato verniciato	25
B00571.30.03	Ottonato verniciato	30
B00571.30.22	Bronzato verniciato	30
B00571.35.03	Ottonato verniciato	35
B00571.35.22	Bronzato verniciato	35
B00571.40.03	Ottonato verniciato	40
B00571.40.06	Nichelato*	40
B00571.40.22	Bronzato verniciato	40
B00571.40.34	Cromato opaco	40
B00571.45.03	Ottonato verniciato	45
B00571.45.22	Bronzato verniciato	45
B00571.45.34	Cromato opaco	45
B00571.50.03	Ottonato verniciato	50
B00571.50.06	Nichelato	50
B00571.50.22	Bronzato verniciato	50
B00571.50.34	Cromato opaco	50
B00571.60.03	Ottonato verniciato	60
B00571.60.06	Nichelato	60
B00571.60.22	Bronzato verniciato	60

**Patent Piccola  
bordo quadro  
con chiave**



**ACCIAIO**  
• Frontale 20x188 mm

ART.	Finitura	Entrata
B00572.25.01	Naturale*	25
B00572.25.03	Ottonato verniciato	25
B00572.25.22	Bronzato verniciato	25
B00572.30.01	Naturale	30
B00572.30.03	Ottonato verniciato	30
B00572.30.22	Bronzato verniciato	30
B00572.35.01	Naturale	35
B00572.35.03	Ottonato verniciato	35
B00572.35.22	Bronzato verniciato	35
B00572.35.34	Cromato opaco	35
B00572.40.01	Naturale	40
B00572.40.03	Ottonato verniciato	40
B00572.40.22	Bronzato verniciato	40
B00572.40.34	Cromato opaco	40
B00572.45.01	Naturale	45
B00572.45.03	Ottonato verniciato	45
B00572.45.22	Bronzato verniciato	45
B00572.45.34	Cromato opaco	45
B00572.50.01	Naturale	50
B00572.50.03	Ottonato verniciato	50
B00572.50.06	Nichelato	50
B00572.50.22	Bronzato verniciato	50
B00572.50.34	Cromato opaco	50
B00572.60.01	Naturale*	60
B00572.60.03	Ottonato verniciato	60
B00572.60.06	Nichelato	60
B00572.60.22	Bronzato verniciato	60

**Incontri - Patent Grande**

**LARGHEZZA 22 MM  
BORDO TONDO  
ACCIAIO**

ART.	Finitura	Misura
B00590.01.03	Ottonato verniciato	238 mm
B00590.01.22	Bronzato verniciato	238 mm
B00590.01.34	Cromato opaco	238 mm

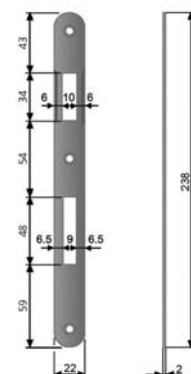

**LARGHEZZA 22 MM  
BORDO TONDO ALETTA SAGOMATA  
ACCIAIO**

ART.	Finitura	Misura
B00590.11.03	Ottonato verniciato	238 mm
B00590.11.22	Bronzato verniciato	238 mm
B00590.11.34	Cromato opaco	238 mm

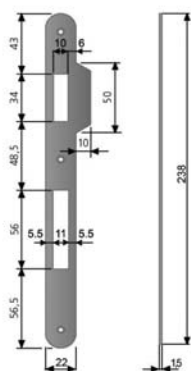

**LARGHEZZA 22 MM  
BORDO QUADRO ALETTA SAGOMATA  
ACCIAIO**

ART.	Finitura	Misura
B00590.05.03	Ottonato verniciato	194 mm
B00590.05.22	Bronzato verniciato	194 mm
B00590.05.34	Cromato opaco	194 mm

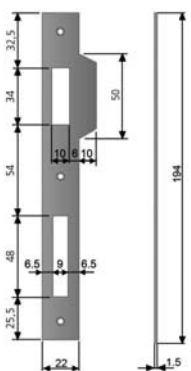

**OTTONE**  
• Frontale 20x188 mm

ART.	Finitura	Entrata
B00573.40.10	Lucido verniciato*	40
B00573.45.10	Lucido verniciato*	45
B00573.50.10	Lucido verniciato	50
B00573.60.10	Lucido verniciato*	60

\*verificare disponibilità

**OTTONE**  
• Frontale 20x188 mm

ART.	Finitura	Entrata
B00574.40.10	Lucido verniciato*	40
B00574.45.10	Lucido verniciato*	45
B00574.50.10	Lucido verniciato	50
B00574.60.10	Lucido verniciato*	60

\*verificare disponibilità



**Patent Piccola  
bordo tondo bagno**



**ACCIAIO**  
• Frontale 20x188 mm

ART.	Finitura	Entrata
B00579.50.03	Ottonato verniciato	50
B00579.50.06	Nichelato	50
B00579.50.22	Bronzato verniciato	50
B00579.50.34	Cromato opaco	50

**OTTONE**  
• Frontale 20x188 mm

ART.	Finitura	Entrata
B00581.50.10	Lucido verniciato*	50

\*verificare disponibilità

**Patent Piccola  
bordo quadro bagno**



**ACCIAIO**  
• Frontale 20x188 mm

ART.	Finitura	Entrata
B00580.50.01	Naturale*	50
B00580.50.03	Ottonato verniciato	50
B00580.50.06	Nichelato	50
B00580.50.22	Bronzato verniciato	50
B00580.50.34	Cromato opaco	50

**OTTONE**  
• Frontale 20x188 mm

ART.	Finitura	Entrata
B00582.50.10	Lucido verniciato*	50

\*verificare disponibilità

**Sicurezza bordo tondo**

• Frontale 22x238 mm  
**ACCIAIO**

ART.	Finitura	Entrata
B00851.20.03	Ottonato verniciato	20
B00851.20.22	Bronzato verniciato*	20
B00851.25.03	Ottonato verniciato	25
B00851.25.22	Bronzato verniciato*	25
B00851.30.03	Ottonato verniciato	30
B00851.30.06	Nichelato*	30
B00851.30.22	Bronzato verniciato	30
B00851.35.03	Ottonato verniciato	35
B00851.35.06	Nichelato	35
B00851.35.22	Bronzato verniciato	35
B00851.40.03	Ottonato verniciato	40
B00851.40.06	Nichelato	40
B00851.40.22	Bronzato verniciato	40
B00851.40.34	Cromato opaco	40
B00851.45.03	Ottonato verniciato	45
B00851.45.06	Nichelato	45
B00851.45.22	Bronzato verniciato	45
B00851.45.34	Cromato opaco	45
B00851.50.03	Ottonato verniciato	50
B00851.50.06	Nichelato	50
B00851.50.22	Bronzato verniciato	50
B00851.50.34	Cromato opaco	50
B00851.60.03	Ottonato verniciato	60
B00851.60.06	Nichelato	60
B00851.60.22	Bronzato verniciato	60
B00851.60.34	Cromato opaco	60
B00851.70.03	Ottonato verniciato	70**
B00851.70.06	Nichelato	70**
B00851.70.22	Bronzato verniciato	70**
B00851.70.34	Cromato opaco	70**



**OTTONE**

ART.	Finitura	Entrata
B00853.40.10	Lucido verniciato*	40
B00853.45.10	Lucido verniciato*	45
B00853.50.10	Lucido verniciato	50
B00853.60.10	Lucido verniciato*	60
B00853.70.10	Lucido verniciato*	70

**INOX**

ART.	Finitura	Entrata
B04851.35.08	Satinato*	35
B04851.45.08	Satinato*	45
B04851.50.08	Satinato	50

\*verificare disponibilità

UTILIZZARE GLI INCONTRI ELETTRICI DEDICATI  
ALLA SERRATURA OPERA SL

\*\*nel modello Entrata 70 non sono presenti i fori  
per viti passanti

**Incontri - Patent Piccola**

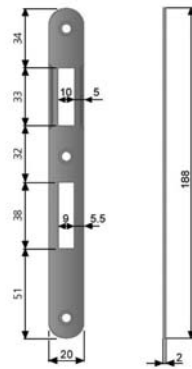

**LARGHEZZA 20 MM  
BORDO TONDO**

**ACCIAIO**

ART.	Finitura	Misura
B00570.01.03	Ottonato verniciato	188 mm
B00570.01.06	Nichelato	188 mm
B00570.01.22	Bronzato verniciato	188 mm
B00570.01.34	Cromato opaco	188 mm

**OTTONE**

ART.	Finitura	Misura
B00570.02.10	Lucido verniciato	188 mm
B00570.02.32	Cromo Satinato*	188 mm

\*verificare disponibilità

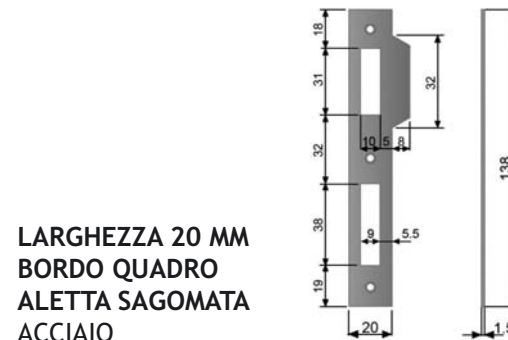

**LARGHEZZA 20 MM  
BORDO QUADRO  
ALETTA SAGOMATA**

**ACCIAIO**

ART.	Finitura	Misura
B00570.05.01	Naturale	138 mm
B00570.05.03	Ottonato verniciato	138 mm
B00570.05.06	Nichelato	138 mm
B00570.05.22	Bronzato verniciato	138 mm

**OTTONE**

ART.	Finitura	Misura
B00570.02.10	Lucido verniciato	138 mm

### Sicurezza - bordo quadro

#### ACCIAIO

- Frontale 22x238 mm

ART.	Finitura	Entrata
B00852.20.03	Ottonato verniciato*	20
B00852.20.06	Nichelato*	20
B00852.20.22	Bronzato verniciato*	20
B00852.25.03	Ottonato verniciato*	25
B00852.25.06	Nichelato*	25
B00852.25.22	Bronzato verniciato*	25
B00852.30.03	Ottonato verniciato	30
B00852.30.06	Nichelato*	30
B00852.30.22	Bronzato verniciato	30
B00852.35.03	Ottonato verniciato	35
B00852.35.06	Nichelato*	35
B00852.35.22	Bronzato verniciato	35
B00852.40.03	Ottonato verniciato	40
B00852.40.06	Nichelato*	40
B00852.40.22	Bronzato verniciato	40
B00852.45.03	Ottonato verniciato	45
B00852.45.06	Nichelato*	45
B00852.45.22	Bronzato verniciato	45
B00852.50.03	Ottonato verniciato	50
B00852.50.06	Nichelato	50
B00852.50.22	Bronzato verniciato	50
B00852.60.03	Ottonato verniciato	60
B00852.60.06	Nichelato	60
B00852.60.22	Bronzato verniciato	60
B00852.70.03	Ottonato verniciato	70**
B00852.70.06	Nichelato	70**
B00852.70.22	Bronzato verniciato	70**



#### INOX

ART.	Finitura	Entrata
B04852.45.08	Satinato*	45
B04852.50.08	Satinato*	50
B04852.60.08	Satinato*	60

\*verificare disponibilità

UTILIZZARE GLI INCONTRI ELETTRICI DEDICATI ALLA SERRATURA OPERA SL

\*\*nel modello Entrata 70 non sono presenti i fori per viti passanti

#### ACCIAIO

- Kit serratura frontale 22x238 mm con incontro B0x590.19.xx e viti

ART.	Finitura	Entrata
B00852.45.03.553	Ottonato verniciato	45
B00852.45.06.553	Nichelato	45
B00852.45.12.553	Ottonato antico	45
B00852.50.03.553	Ottonato verniciato	50
B00852.50.06.553	Nichelato	50
B00852.50.12.553	Ottonato antico	50
B00852.60.03.553	Ottonato verniciato	60
B00852.60.06.553	Nichelato	60
B00852.60.12.553	Ottonato verniciato	60

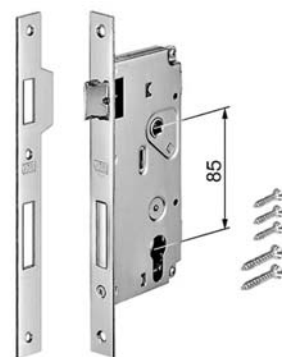

#### INOX

ART.	Finitura	Entrata
B04852.45.08.553	Satinato*	45
B04852.50.08.553	Satinato*	50
B04852.60.08.553	Satinato*	60

\*verificare disponibilità

### Incontri - Sicurezza

#### LARGHEZZA 22 MM, BORDO TONDO SPESSORE 3 MM ACCIAIO

ART.	Finitura	Misura
B00590.15.03	Ottonato verniciato	238 mm
B00590.15.22	Bronzato verniciato	238 mm
B00590.15.34	Cromato opaco	238 mm

\*verificare disponibilità

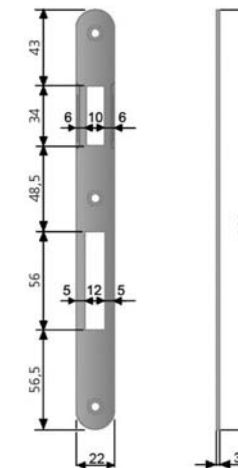

#### LARGHEZZA 25 MM, BORDO QUADRO ALETTA SAGOMATA ACCIAIO

ART.	Finitura	Misura
B00590.19.03	Ottonato verniciato	204 mm
B00590.19.22	Bronzato verniciato	204 mm

\*verificare disponibilità

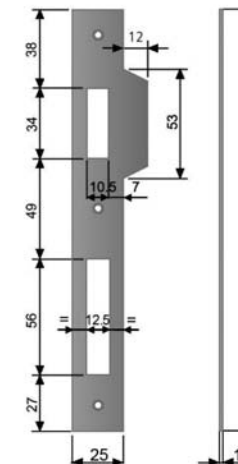

### Incontri elettrici piani, per sostituzione

#### LARGHEZZA 25 MM, AMBIDESTRO - ACCIAIO

- Con leva sblocco manuale
- Con memoria di apertura
- Non utilizzabile con serrature di sicurezza tipo B00850 AGB

ART.	Finitura	Misura
B02609.04.03	Ottonato verniciato	250 mm
B02609.04.06	Ottonato verniciato*	250 mm
B02609.04.34	Cromato opaco	250 mm

\*verificare disponibilità





### Vitra - Kit con serratura e accessori per porte in vetro

#### KIT VITRA - MODELLO BAGNO

- Serratura, coperture, nottolino e maniglia

ART.	Finitura
B99970.01.01	Anodizzato argento
B99970.01.30	Cromato



#### KIT VITRA - MODELLO CILINDRO

- Serratura, coperture e maniglia

ART.	Finitura
B99970.02.01	Anodizzato argento
B99970.02.30	Cromato

NB: ORDINARE A PARTE IL CILINDRO 9000 VITRA



#### KIT VITRA - MODELLO SOLO MANIGLIA

ART.	Finitura
B99970.00.01	Anodizzato argento
B99970.00.30	Cromato



### VITRA - SERRATURE

- Quadro bagno da 6 mm
- quadro 8 mm



ART.	Finitura
B04502.85.34	1) Frontale 18 mm
B04552.85.34	2) Frontale 10,5 mm
B04582.85.05	3) Senza frontale

- Con foro cilindro
- Brevettato

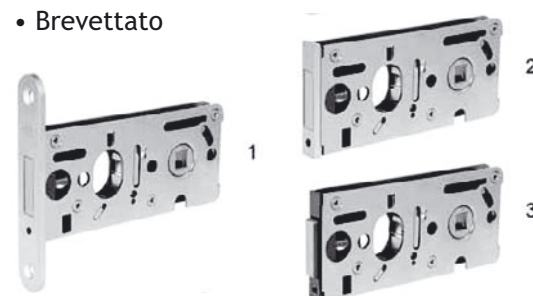

ART.	Finitura
B04503.85.34	1) Frontale 18 mm
B04553.85.34	2) Frontale 10,5 mm
B04583.85.05	3) Senza frontale

### Vitra - Incontri

#### EASY-FIX REGOLABILE PER PORTE A BATTENTE

- spessore 1,2 mm

ART.	Finitura
B01402.96.03	Ottonato verniciato
B01402.96.06	Nichelato
B01402.96.12	Ottonato antico
B01402.96.22	Bronzato verniciato
B01402.96.34	Cromato Opaco
B01402.96.71	Bianco RAL 9010 opaco
B01402.96.93	Nero

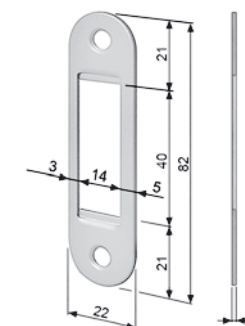

#### VASCHETTA REGOLABILE EASY-FIX XT

- CON MAGNETE

ART.	Finitura
B02402.94.14	Beige
B02402.94.78	Grigio RAL 7036
B02402.94.91	Bianco RAL 9010
B02402.94.93	Nero

NB: DA UTILIZZARE IN ABBINAMENTO A INCONTRI EASY-FIX



#### VASCHETTA REGOLABILE EASY-FIX XT

- CON MAGNETE

ART.	Finitura
B02402.94.14	Beige
B02402.94.78	Grigio RAL 7036
B02402.94.91	Bianco RAL 9010
B02402.94.93	Nero

NB: DA UTILIZZARE IN ABBINAMENTO A INCONTRI EASY-FIX



### Cilindri 9000 Vitra

#### CILINDRO 9000 VITRA, CHIAVE-CHIAVE

- Lunghezza 48 mm
- Brevettato

ART.	B-8-C	Pistoncini	X-Y
CG0016.24.24	20-8-20	13	24-24
CG0016.24.30	20-8-26	13	24-30
CG0016.24.40	20-8-36	13	24-40
CG0016.30.40	26-8-36	13	30-40

NB:

- INGEGNO DA 8 MM
- LE ULTIME 4 CIFRE DEL CODICE SONO RIFERITE ALLA MEZZERIA
- È POSSIBILE SVILUPPARE SISTEMI CON KA MISTI CILINDRI 9000 VITRA E SCUDO 9000



#### CILINDRO 9000 VITRA, POMOLO-CHIAVE

- Lunghezza 48 mm
- Brevettato

ART.	B-8-C	Pistoncini	X-Y
CG2016.24.24	20-8-20	13	24-24
CG2016.24.30	20-8-26	13	24-30

NB:

- INGEGNO DA 8 MM
- LE ULTIME 4 CIFRE DEL CODICE SONO RIFERITE ALLA MEZZERIA
- È POSSIBILE SVILUPPARE SISTEMI CON KA MISTI CILINDRI 9000 VITRA E SCUDO 9000



### Vitra - Accessori

#### KIT INCONTRO EASY-FIX PER ANTA DOPPIA

ART.	Finitura
B99960.10.01	Anodizzato argento
B99960.10.30	Cromato



#### KIT INCONTRO EASY-FIX PER ANTA DOPPIA

ART.	Finitura
E50100.00.01	Anodizzato argento
E50100.00.30	Cromato



### A gancio - Per profilati metallici

#### A GANCIO RIENTRANTE

- frontale 25x210 mm
- con cilindro C60001.22.22

ART.	Finitura	Entrata
B00858.60.04	Zinco Tropical	Entrata 60



#### A GANCIO FISSO

- frontale 25x210 mm pesante
- con cilindro C60001.22.22

ART.	Finitura	Entrata
B00859.60.04	Zinco Tropical	Entrata 60

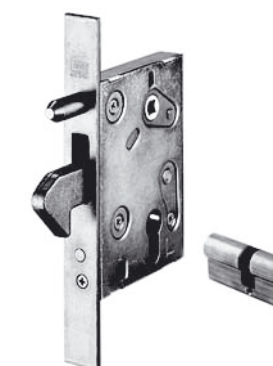

#### A GANCIO FISSO

- frontale 22x188 mm
- tipo leggero

ART.	Finitura	Entrata
B00910.30.04	Zinco Tropical	Entrata 30
B00910.35.04	Zinco Tropical	Entrata 35
B00910.40.04	Zinco Tropical	Entrata 40
B00910.45.04	Zinco Tropical	Entrata 45
B00910.50.04	Zinco Tropical	Entrata 50
B00910.60.04	Zinco Tropical	Entrata 60



- Larghezza 22x104
- Bordo quadro foro 11 mm

ART.	Finitura	Lunghezza
B00700.06.04	Zinco Tropical	104 mm

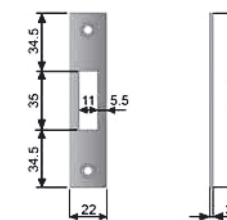

### Mediana Evolution

#### CON CHIAVE - ACCIAIO

- Frontale 18x196 mm

ART.	Finitura	Entrata
B01101.50.03	Ottonato verniciato	50
B01101.50.22	Bronzato verniciato	50
B01101.50.34	Cromato opaco	50

#### QUADRO BAGNO DA 6 MM, QUADRO 8 MM - ACCIAIO

- Frontale 18x196 mm

ART.	Finitura	Entrata
B01102.50.03	Ottonato verniciato	50
B01102.50.22	Bronzato verniciato	50
B01102.50.34	Cromato opaco	50

#### CON FORO CILINDRO - ACCIAIO

- Frontale 18x196 mm

ART.	Finitura	Entrata
B01103.50.03	Ottonato verniciato	50
B01103.50.22	Bronzato verniciato	50
B01103.50.34	Cromato opaco	50

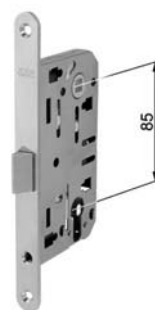
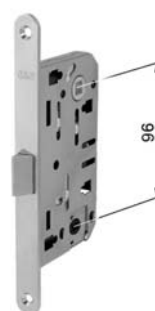
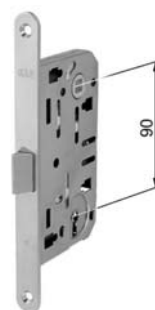

### Opera Hotel SL serratura antipanico a scrocco silenzioso

#### CON ANTIEFFRAZIONE

- frontale 22x238 mm

ART.	Finitura	Appl.	Entrata
B50101.50.03	Ottonato verniciato	dx	50
B50102.50.03	Ottonato verniciato	sx	
B50101.50.06	Nichelato	dx	
B50102.50.06	Nichelato	sx	
B50101.50.23	Ottonato Opaco	dx	
B50102.50.23	Ottonato Opaco	sx	
B50101.50.34	Cromato Opaco	dx	50
B50102.50.34	Cromato Opaco	sx	

ART.	Finitura	Appl.	Entrata
B50101.60.03	Ottonato verniciato	dx	60
B50102.60.03	Ottonato verniciato	sx	
B50101.60.06	Nichelato	dx	
B50102.60.06	Nichelato	sx	
B50101.60.23	Ottonato Opaco	dx	
B50102.60.23	Ottonato Opaco	sx	
B50101.60.34	Cromato Opaco	dx	60
B50102.60.34	Cromato Opaco	sx	

#### CON ANTIEFFRAZIONE

- frontale 18x238 mm

ART.	Finitura	Appl.	Entrata
B50001.50.03	Ottonato verniciato	dx	50
B50002.50.03	Ottonato verniciato	sx	
B50001.50.34	Cromato Opaco	dx	
B50002.50.34	Cromato Opaco	sx	

ART.	Finitura	Appl.	Entrata
B50001.60.03	Ottonato verniciato	dx	60
B50002.60.03	Ottonato verniciato	sx	
B50001.60.34	Cromato Opaco	dx	
B50002.60.34	Cromato Opaco	sx	



NB:

- DA UTILIZZARE ESCLUSIVAMENTE CON IL CILINDRO OPERA AGB
- IL VERSO DELLE SERRATURE (DX/SX) È CONSIDERATO A TIRARE (NORMA DIN)



ART.	Finitura	Appl.	Entrata
B50101.70.03	Ottonato verniciato	dx	70
B50102.70.03	Ottonato verniciato	sx	
B50101.70.06	Nichelato	dx	
B50102.70.06	Nichelato	sx	
B50101.70.23	Ottonato Opaco	dx	
B50102.70.23	Ottonato Opaco	sx	
B50101.70.34	Cromato Opaco	dx	70
B50102.70.34	Cromato Opaco	sx	

NB:

- DA UTILIZZARE ESCLUSIVAMENTE CON IL CILINDRO OPERA AGB
- IL VERSO DELLE SERRATURE (DX/SX) È CONSIDERATO A TIRARE (NORMA DIN)

ART.	Finitura	Appl.	Entrata
B50001.70.03	Ottonato verniciato	dx	70
B50002.70.03	Ottonato verniciato	sx	
B50001.70.34	Cromato Opaco	dx	
B50002.70.34	Cromato Opaco	sx	

### Opera DQ SL serratura con un solo lato antipanicco

• frontale 22x238 mm

ART.	Finitura	Appl.	Entrata
B50301.50.03	Ottonato verniciato	in sx/es dx	50
B50302.50.03	Ottonato verniciato	in dx/es sx	
B50301.50.06	Nichelato	in sx/es dx	
B50302.50.06	Nichelato	in dx/es sx	
B50301.50.34	Cromato Opaco	in sx/es dx	
B50302.50.34	Cromato Opaco	in dx/es sx	

ART.	Finitura	Appl.	Entrata
B50301.60.03	Ottonato verniciato	in sx/es dx	60
B50302.60.03	Ottonato verniciato	in dx/es sx	
B50301.60.06	Nichelato	in sx/es dx	
B50302.60.06	Nichelato	in dx/es sx	
B50301.60.34	Cromato Opaco	in sx/es dx	
B50302.60.34	Cromato Opaco	in dx/es sx	

ART.	Finitura	Appl.	Entrata
B50301.70.03	Ottonato verniciato	in sx/es dx	70
B50302.70.03	Ottonato verniciato	in dx/es sx	
B50301.70.06	Nichelato	in sx/es dx	
B50302.70.06	Nichelato	in dx/es sx	
B50301.70.34	Cromato Opaco	in sx/es dx	
B50302.70.34	Cromato Opaco	in dx/es sx	

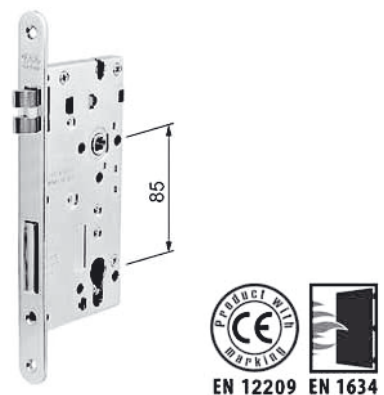

### QUADRO SDOPPIATO PER OPERA DQ SL

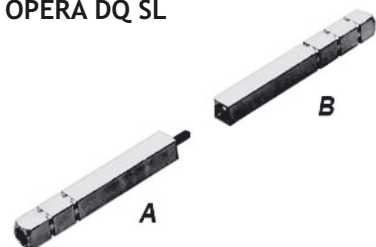

ART.	Finitura
B59901.47.57	A=47 B=57
B59901.62.72	A=62 B=72

- NB:
- DA ORDINARE SEMPRE CON IL QUADRO SDOPPIATO E I CILINDRI PER OPERA DQ A ROTAZIONE COMPLETA
  - DCONSENTE L'USO DI MANIGLIA ESTERNA
  - VERIFICARE IL VERSO DELLA PORTA (VEDI DISEGNO)

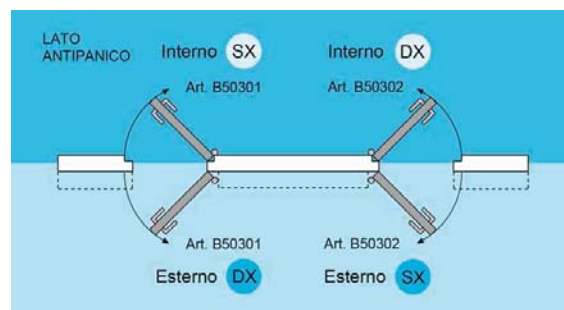

### Incontri per Opera Hotel SL

PER PORTE A BATTENTE

• Larghezza 22 mm

ART.	Finitura	Appl.	Lunghezza
B01800.02.03	Ottonato verniciato	dx	238 mm
B01800.03.03	Ottonato verniciato	sx	
B01800.02.06	Nichelato	dx	
B01800.03.06	Nichelato	sx	
B01800.02.23	Ottonato Opaco	dx	
B01800.03.23	Ottonato Opaco	sx	
B01800.02.34	Cromato Opaco	dx	
B01800.03.34	Cromato Opaco	sx	

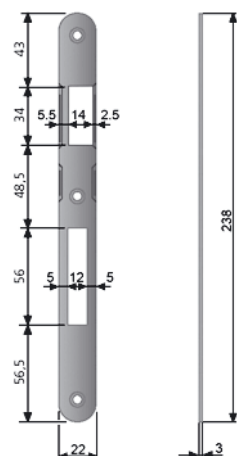

### Scivola T - kit con serratura - rosette tonde in acciaio

KIT A

• Pomolo/bottone, spessore porta 40-48 mm

ART.	Finitura	Entrata
B03934.50.02	Bronzato	50
B03934.50.03	Ottonato verniciato	50
B03934.50.06	Nichelato	50
B03934.50.23	Ottonato opaco	50
B03934.50.34	Cromato opaco	50

KIT M

• Solo chiave, spessore porta 38-48 mm

ART.	Finitura	Entrata
B03941.50.02	Bronzato	50
B03941.50.03	Ottonato verniciato	50
B03941.50.06	Nichelato	50
B03941.50.23	Ottonato opaco*	50
B03941.50.34	Cromato opaco	50

\*verificare disponibilità



### Scivola Tre - kit con serratura - rosette tonde in acciaio

KIT A

• Pomolo/bottone, spessore porta 40-48 mm

ART.	Finitura	Entrata
B04934.50.02	Bronzato	50
B04934.50.03	Ottonato verniciato	50
B04934.50.06	Nichelato	50
B04934.50.34	Cromato opaco	50

KIT M

• Solo chiave, spessore porta 40-48 mm

ART.	Finitura	Entrata
B04941.50.02	Bronzato*	50
B04941.50.03	Ottonato verniciato*	50
B04941.50.06	Nichelato*	50
B04941.50.34	Cromato opaco*	50

\*verificare disponibilità





### Scivola TT - kit con serratura - rosette tonde in ottone

#### KIT A

- Pomolo/bottone, spessore porta 40-48 mm

ART.	Finitura	Entrata
B02914.50.03	Ottonato verniciato	50
B02914.50.06	Nichelato	50
B02914.50.12	Ottonato antico	50
B02914.50.22	Bronzato verniciato	50
B02914.50.23	Ottonato opaco	50
B02914.50.34	Cromato opaco	50
B02914.50.36	Inox*	50

\*verificare disponibilità



#### KIT M

- Solo chiave, spessore porta 38-48 mm

ART.	Finitura	Entrata
B02921.50.03	Ottonato verniciato	50
B02921.50.06	Nichelato	50
B02921.50.22	Bronzato verniciato	50
B02921.50.23	Ottonato opaco	50
B02921.50.34	Cromato opaco	50

\*verificare disponibilità



### Scivola TT - kit con serratura - vaschette ovali in ottone

#### KIT C

- Pendaglio/bottone, spessore porta 38-47 mm

ART.	Finitura	Entrata
B02923.50.03	Ottonato verniciato	50
B02923.50.06	Nichelato	50
B02923.50.12	Ottonato antico	50
B02923.50.22	Bronzato verniciato	50
B02923.50.23	Ottonato opaco	50
B02923.50.34	Cromato opaco	50



#### KIT N

- Solo chiave, spessore porta 38-47 mm

ART.	Finitura	Entrata
B02928.50.03	Ottonato verniciato	50
B02928.50.06	Nichelato	50
B02928.50.22	Bronzato verniciato	50
B02928.50.23	Ottonato opaco*	50
B02928.50.34	Cromato opaco	50

\*verificare disponibilità



### Scivola - kit senza serratura - rosette quadre in ottone

#### KIT E

- Rosette cieche - ø 48 mm

ART.	Finitura
B01930.00.10	Lucido verniciato*
B01930.00.30	Cromato*
B01930.00.32	Cromato satinato*

\*verificare disponibilità



#### KIT G

- Rosette con foro chiave - ø 48 mm

ART.	Finitura
B01930.01.10	Lucido verniciato*
B01930.01.30	Cromato*
B01930.01.32	Cromato satinato*

\*verificare disponibilità

NB: la finitura 32 va abbinata con la serratura in finitura 34

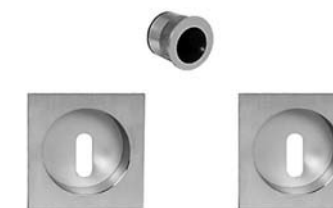

#### KIT Q

- Quadro pomolo/bottone, spessore porta 40-48 mm

ART.	Finitura
B01930.02.10	Lucido verniciato*
B01930.02.30	Cromato*
B01930.02.32	Cromato satinato*

\*verificare disponibilità

NB: la finitura 32 va abbinata con la serratura in finitura 34





### Porte scorrevoli Scivola - solo serrature

#### SCIVOLA T - ACCIAIO

- Frontale 16x168 mm quadro maniglia e chiave

ART.	Finitura	Entrata
B08901.50.02	Bronzato	50
B08901.50.03	Ottonato verniciato	50
B08901.50.06	Nichelato	50
B08901.50.12	Ottonato antico	50
B08901.50.23	Ottonato opaco	50
B08901.50.34	Cromato opaco	50

NB: l'intercambiabilità con la serratura Scivola è garantita utilizzando l'incontro B00700.09.xx



#### SCIVOLA T - ACCIAIO

- Frontale 16x168 mm solo chiave

ART.	Finitura	Entrata
B08905.50.02	Bronzato	50
B08905.50.03	Ottonato verniciato	50
B08905.50.06	Nichelato	50
B08905.50.12	Ottonato antico	50
B08905.50.23	Ottonato opaco	50
B08905.50.34	Cromato opaco	50

NB: l'intercambiabilità con la serratura Scivola è garantita utilizzando l'incontro B00700.09.xx



### Porte scorrevoli Scivola - solo serrature

#### SCIVOLA TRE - ACCIAIO

- Frontale 16x160 mm - chiave

ART.	Finitura	Entrata
B08920.35.03	Ottonato verniciato*	35
B08920.35.34	Cromato opaco*	35
B08920.50.02	Bronzato	50
B08920.50.03	Ottonato verniciato	50
B08920.50.06	Nichelato	50
B08920.50.34	Cromato opaco	50

\*verificare disponibilità

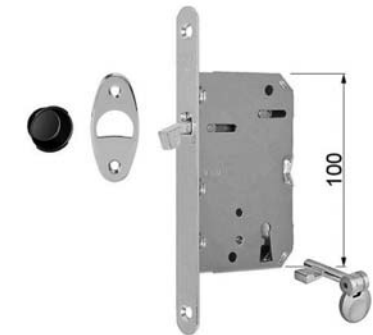

#### SCIVOLA TRE - ACCIAIO

- Frontale 16x160 mm - quadro 8 mm

ART.	Finitura	Entrata
B08921.35.03	Ottonato verniciato*	35
B08921.35.34	Cromato opaco*	35
B08921.50.02	Bronzato	50
B08921.50.03	Ottonato verniciato	50
B08921.50.06	Nichelato	50
B08921.50.34	Cromato opaco	50

\*verificare disponibilità



#### SCIVOLA TRE - ACCIAIO

- Frontale 16x160 mm - foro cilindro

ART.	Finitura	Entrata
B08922.50.02	Bronzato	50
B08922.50.03	Ottonato verniciato	50
B08922.50.06	Nichelato	50
B08922.50.34	Cromato opaco	50



Porte scorrevoli mod. 701

**BORDO QUADRO CON CHIAVE - ACCIAIO**  
• Frontale 22x168 mm

ART.	Finitura	Entrata
B00704.30.03	Ottonato verniciato	30
B00704.30.22	Bronzato verniciato*	30
B00704.35.03	Ottonato verniciato	35
B00704.35.22	Bronzato verniciato*	35
B00704.40.03	Ottonato verniciato	40
B00704.40.22	Bronzato verniciato*	40
B00704.45.03	Ottonato verniciato	45
B00704.45.22	Bronzato verniciato*	45
B00704.50.03	Ottonato verniciato	50
B00704.50.06	Nichelato	50
B00704.50.22	Bronzato verniciato	50
B00704.60.03	Ottonato verniciato	60
B00704.60.22	Bronzato verniciato*	60

\*verificare disponibilità



**BORDO QUADRO BAGNO ACCIAIO**  
• Frontale 22x168 mm



**BORDO QUADRO CILINDRO ACCIAIO**  
• Frontale 22x168 mm



ART.	Finitura	Entrata
B00706.30.03	Ottonato verniciato	30
B00706.30.22	Bronzato verniciato*	30
B00706.35.03	Ottonato verniciato	35
B00706.35.22	Bronzato verniciato*	35
B00706.40.03	Ottonato verniciato	40
B00706.40.06	Nichelato	40
B00706.40.22	Bronzato verniciato*	40
B00706.45.03	Ottonato verniciato	45
B00706.45.22	Bronzato verniciato*	45
B00706.50.03	Ottonato verniciato	50
B00706.50.06	Nichelato	50
B00706.50.22	Bronzato verniciato	50
B00706.60.03	Ottonato verniciato	60
B00706.60.06	Nichelato	60
B00706.60.22	Bronzato verniciato*	60

\*verificare disponibilità

ART.	Finitura	Entrata
B00705.30.03	Ottonato verniciato	30
B00705.30.06	Nichelato	30
B00705.30.22	Bronzato verniciato*	30
B00705.35.03	Ottonato verniciato	35
B00705.35.22	Bronzato verniciato*	35
B00705.40.03	Ottonato verniciato	40
B00705.40.06	Nichelato	40
B00705.40.22	Bronzato verniciato*	40
B00705.45.03	Ottonato verniciato	45
B00705.45.06	Nichelato*	45
B00705.45.22	Bronzato verniciato*	45
B00705.50.03	Ottonato verniciato	50
B00705.50.06	Nichelato	50
B00705.50.22	Bronzato verniciato	50
B00705.60.03	Ottonato verniciato	60
B00705.60.06	Nichelato	60
B00705.60.22	Bronzato verniciato*	60

\*verificare disponibilità

**SERRATURE MULTIPUNTO**

**Sicurtop POSEIDON**  
Interasse 85 mm

**CAMPO APPLICAZIONE**  
1840-2200 MM  
• Frontale 16 mm  
• CLASSE 3  
ANTIEFFRAZIONE  
UNI EN 1627÷30

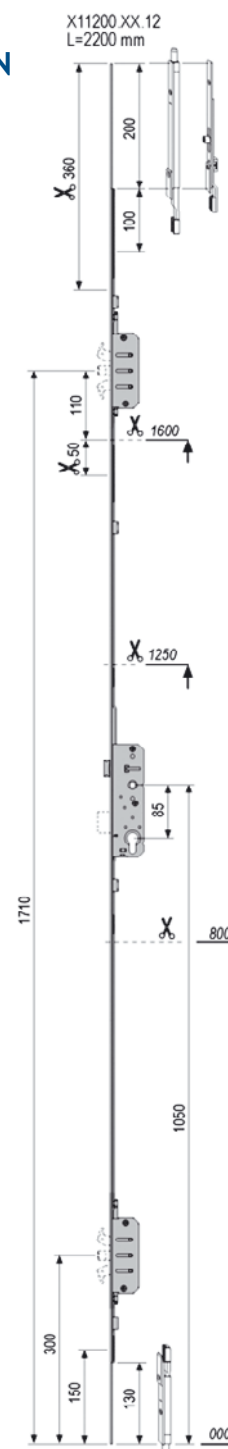

ART.	Punti di chiusura	Entrata
W11200.35.12	2P	35
W11200.40.12	2P	40
W11200.45.12	2P	45
W11200.50.12	2P	50
W11200.55.12	2P	55
W11200.60.12	2P	60
W11200.70.12	2P	70

**Sicurtop mod. 1685**  
Interasse 85 mm  
con nottolini

**CAMPO APPLICAZIONE**  
1900-2400 MM  
• Frontale 16 mm



ART.	Punti di chiusura	Entrata
W01685.35.10	4 N	35
W01685.40.10	4 N	40
W01685.45.10	4 N	45
W01685.50.10	4 N	50
W01685.55.10	4 N	55
W01685.60.10	4 N	60
W01685.70.10	4 N	70

**Sicurtop mod. 1686**  
**Interasse 85 mm**  
**con nottolini**  
**e terminali**

**CAMPO APPLICAZIONE**  
 1900 - 2150 MM  
 • Frontale 16 mm

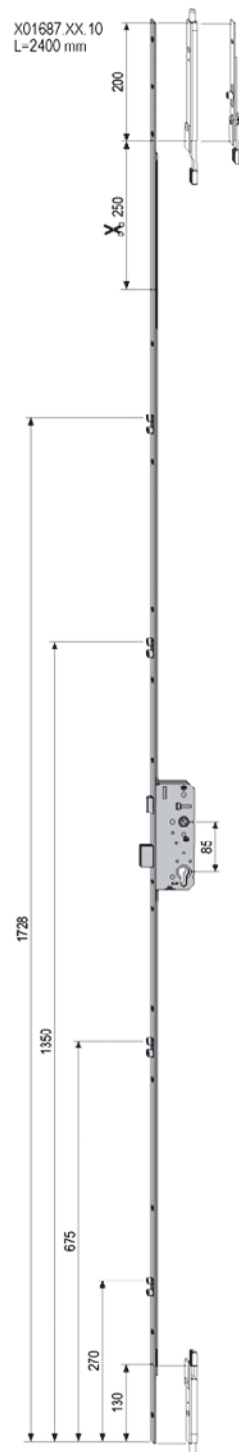

ART.	Punti di chiusura	Entrata
W01686.35.09	3 N	35
W01686.40.09	3 N	40
W01686.45.09	3 N	45
W01686.50.09	3 N	50
W01686.55.09	3 N	55
W01686.60.09	3 N	60
W01686.70.09	3 N	70

**Sicurtop - Incontri**

**SCROCCO + CATENACCIO**  
**REGISTRABILE**  
 • Per serrature frontale 16 mm



ART.	Descrizione	Misure
W11692.05.01	Aria 12 - I9	18 x 208 x 8,5

**NOTTOLINO**  
 • Per serrature frontale 16 mm



ART.	Descrizione	Misure
W01692.01.02	Aria 4	18 x 82 x 8,5
W01695.05.02	Aria 12 asse 9	18 x 46 x 9,5

**FERRAMENTA PER IMPOSTE**

**Abaco - Ariete**

• CLASSE 2 ANTIEFFRAZIONE UNI EN 1627÷30

**KIT BASE**  
**ARIETE TRIPLEX**  
**ACCIAIO**



ART.	Finitura
H34101.00.99	Silver Powerage

**KIT BASE**  
**ARIETE DUPLEX**  
**ACCIAIO**



ART.	Finitura
H34201.00.99	Black Powerage

**INCONTRO ANTA SINGOLA**  
**U27 PER GANCIO**  
**ACCIAIO**



ART.	Finitura
H33101.00.99	Black Powerage

**INCONTRO ANTA SINGOLA**  
**PIASTRA A MURO PER GANCIO**  
**ACCIAIO**



ART.	Finitura
H33101.02.99	Black Powerage

**INCONTRO DOPPIA ANTA**  
**REGOLABILE U30 PER GANCIO**  
**ACCIAIO**



ART.	Finitura / Descrizione
H33001.07.99	Black Powerage - Con maniglia

**POZZETTO PER SOGLIA**  
**PUNTALE 9 MM**  
 • Antipolvere



ART.
H32211.02.01

**INCONTRO PER PUNTALE**  
**IMPOSTE A DUE ANTE**



ART.
H33301.08.99

**KIT PUNTALI DRITTI  
ACCIAIO**



ART.	Finitura	HB	Puntale
H35001.09.99	Black Powerage	1750-2900	ø 9

**KIT PUNTALI  
SUPERIORE ZANCATO  
INFERIORE DRITTO  
ACCIAIO**



ART.	Finitura	HB	Puntale
H35003.09.99	Black Powerage	1750-2900	ø 9

**KIT PUNTALI  
SUPERIORE DRITTO  
INFERIORE ZANCATO  
ACCIAIO**



ART.	Finitura	HB	Puntale
H35004.09.99	Black Powerage	1750-2900	ø 9

**KIT PUNTALI ZANCATI  
ACCIAIO**



ART.	Finitura	HB	Puntale
H35002.09.99	Black Powerage	1800-2950	ø 9

**ABACO - TENAX  
TONDO PER ARIETE**

- Per foratura passante ø 34



ART.	Finitura	Spessore	Sporgenza
H32308.00.99	Black Powerage	X = 14 mm	S=0-4 mm
H32308.00.21	Silver Powerage	X = 10 mm	S=0-4 mm

**ABACO - TENAX TONDO  
PER ARIETE  
ADATTATORE PER  
BOCCHETTA E TENAX  
SU PROFILI PVC / ALLUMINIO**



ART.	Spessore
H32307.03.99	3 mm

**ABACO - CILINDRI ARIETE**

**MOD. ARIETE  
CIECO-POMOLO**

- Ottone naturale
- Pomolo finitura NERO



ART.	Finitura Pomolo	Dimensione Y	10-10-C
C67601.10.05	Nero	5-10	10-10-05

EN 1303  
CERTIFIED

**MOD. SCUDO 9000  
POMOLO-CHIAVE**

- Ottone nichelato opaco
- Pomolo finitura NERO

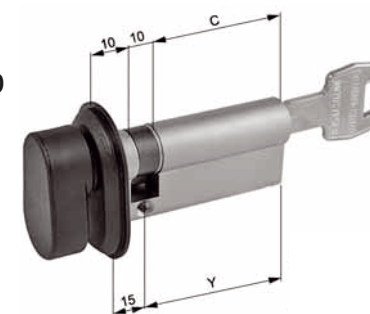

ART.	Dimensione Y	10-10-C.	Pistoncini
C97516.10.35	15-40	10-10-35	17
C97516.10.40	15-45	10-10-40	
C97516.10.45	15-50	10-10-45	
C97516.10.50	15-55	10-10-50	
C97516.10.55	15-60	10-10-55	
C97516.10.60	15-65	10-10-60	
C97516.10.65	15-70	10-10-65	
C97516.10.70	15-75	10-10-70	
C97516.10.75	15-80	10-10-75	

**ABACO - CATENACCI**

**CATENACCIO DI SICUREZZA  
PER SPAGNOLETTA (ANTA SINGOLA)**



ART.	Finitura	X
H00963.00.93	Black Powerage	225
H00963.00.21	Silver Powerage	225

**CATENACCIO DI SICUREZZA  
PER SPAGNOLETTA (ANTA DOPPIA)**



ART.	Finitura	X
H00963.23.93	Black Powerage	225
H00963.23.21	Silver Powerage	225

**ACCESSORI****Riduttore per quadro maniglia da 8 mm a 6 mm**

ACCIAIO

ART.
B00502.15.01

**Porte scorrevoli - Ditale di trascinamento frontale**

ART.	Finitura
B01910.01.02	Bronzato
B01910.01.08	Satinato
B01910.01.10	Lucido verniciato
B01910.01.30	Cromato
B01910.01.32	Cromato satinato

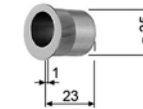
**Lubrificante per cilindri**

FLACONE AEROSOL 50 ML

ART.
C00010.01.00

**Pomolo per cilindri con codolo**

OTTONE

ART.	Finitura
C00645.00.10	Lucido verniciato
C00645.00.06	Nichelato
C00645.00.16	Nichelato opaco

**Borchie**

ACCIAIO

ART.	Finitura
C00640.00.03	Ottonato verniciato
C00640.00.06	Nichelato*

OTTONE

ART.	Finitura
C00641.00.01	Naturale*
C00641.00.06	Nichelato*
C00641.00.10	Lucido verniciato*
C00641.00.34	Cromato opaco*

