

- Serrature elettriche per porte in ferro e legno
- Serrature da applicare per porte in ferro e legno
- Serrature da infilare a profilo europeo
- Serrature da infilare a doppia mappa
- Serrature da infilare per fasce
- Serrature da infilare per ferro, maniglie e accessori
- Serrature da infilare per alluminio e accessori
- Serrature per montanti, persiane e accessori
- Serrature a catenaccio basculante e accessori
- Serrature da infilare e multipunto per alluminio
- Serrature da infilare e applicare per porte in legno
- Serrature e accessori per porte blindate
- Serrature antipanico, maniglioni, maniglie e accessori
- Chiudiporta e accessori chiudiporta
- Ricambi e accessori per casseforti
- Componenti di cifratura per lucchetti, cilindri e mappa



ELETTROSERRATURE DA APPLICARE A CILINDRO - ELETTRIKA

ELETTRIKA

CARATTERISTICHE TECNICHE

- Scudo di protezione in acciaio verniciato
- Bocchette in metallo con perno oscillante in inox
- Catenaccio a gancio rotante in alluminio estruso
- Tensione 12 V ca CE
- Corrente assorbita 3A
- Reversibilità ed entrata variabile da 50 a 80 mm

DOTAZIONE

- Bocchetta
- Foglio istruzioni
- Viti fissaggio
- 2 spessori per bocchetta
- 3 chiavi art. 1.01070.10.1

A RICHIESTA

- Modulo Booster art. 1.07022.00.0
- Modulo Booster Plus art. 1.07022.10.0
- Modulo bobina BTicino art. 1.07025.10.0
- Modulo microinterruttore art. 1.07023.00.0
- Kit spia luminosa art. 1.07126.01.0



NORMATIVE

- ELETTRIKA è certif. secondo la norma Europea prEN 14846:06:
 - grado 6 Security (2.000 Kg. alla spinta laterale)

MANO

- 0 = ambidestra

1A721

- Piastra e sottobocchetta a saldare

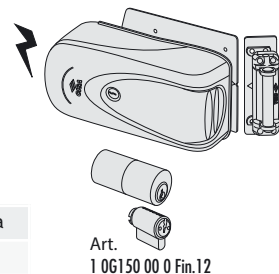

ART.	Mandate ÷ Entrata
1 1A721 00 0	50÷80

Art. 1 06150 00 0 Fin.12

1A721 79

- Piastra e sottobocchetta a saldare
- Versione zincata

ART.	Mandate ÷ Entrata
1 1A721 00 0 79	50÷80

1A731

- Piastra e sottobocchetta a saldare
- Pulsante interno
- Fermo a giorno

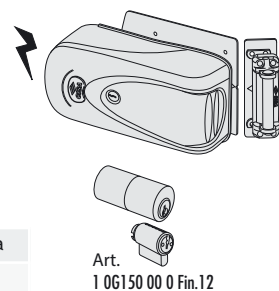

ART.	Mandate ÷ Entrata
1 1A731 00 0	50÷80

Art. 1 06150 00 0 Fin.12

1A731 79

- Versione zincata
- Piastra e sottobocchetta a saldare
- Pulsante interno
- Fermo a giorno
- Scudo di protezione zincato

ART.	Mandate ÷ Entrata
1 1A731 00 0 79	50÷80

1A611

- Pulsante interno
- Tensione 12 V ca CE
- Corrente assorbita 3A

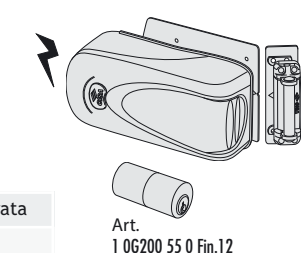

ART.	Mandate ÷ Entrata
1 1A611 00 0 00 DF	50÷80

Art. 1 06200 55 0 Fin.12

DOTAZIONE

- Bocchetta
- Piastra a saldare
- Sottobocchetta a saldare
- Spessori per bocchetta pz.2
- Viti fissaggio per ferro
- Chiavi art. 1.01070.10.1
- Foglio istruzioni

MODULO BOOSTER E BOBINA BTICINO

07022 00

- Modulo Booster da abbinare alle serrature serie ElettriKa nei seguenti casi: Adattatore per tensioni diverse da 12 V ca (12 Vcc - 24 Vca - 24Vcc)
- Riduzione dell'assorbimento
- Alimentazione elettrica sottodimensionata
- Fermo a giorno elettrico (solo su elettriKa)

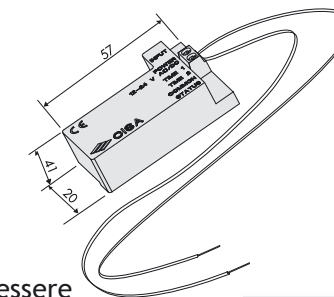

DOTAZIONE

- Viti fissaggio
- Foglio istruzioni

NOTA BENE: il modulo Booster puo essere installato anche in abbinamento a tutte le serrature elettriche, compresi gli incontri elettrici

ART.
107022000

07022 10

- Modulo Booster PLUS da abbinare a serrature ElettriKa nei seguenti casi: Temporizzazione del comando di apertura con 5 tempi diversi. (120 sec. di serie)
- Segnale di stato porta
- Fermo a giorno elettrico
- Adattatore per tensioni diverse da 12 V ca (12 Vcc - 24 Vca - 24Vcc)
- Riduzione dell'assorbimento
- Alimentazione elettrica sotto dimensionata

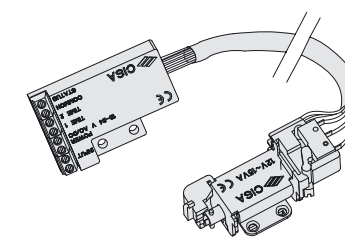

DOTAZIONE

- Spina per eliminare antiripetitore
- Viti di fissaggio
- Foglio istruzioni

A RICHIESTA:

- Segnalatore di porta aperta art. 1.07126-01-0

ART.
107022100

07025

- Modulo Bobina per impianti citofonici BTicino
- Citofono 2 fili digitale audio Swing art. 344702-03-04
- Videocitofono 2 fili digitale video Swing art. 344802-03-04 da abbinare a serrature ElettriKa per segnale stato porta

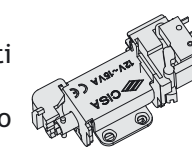

DOTAZIONE

- Viti di fissaggio
- Foglio istruzioni

ART.
107025100

07023

- Modulo Microinterruttore. Fornisce un contatto che puo essere utilizzato per azionare un motoriduttore. Puo essere installato direttamente su elettriKa

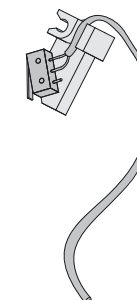

DOTAZIONE

- Foglio istruzioni

ART.
107023000

07026

- Segnalatore di porta aperta

ART.
107126010

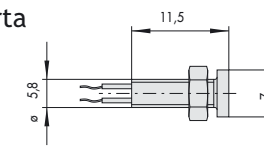

ELETTROSERRATURE DA APPLICARE A CILINDRO

CARATTERISTICHE TECNICHE

- Scatola e bocchetta in acciaio con rivestimento in zinco
- Scrocco autobloccante
- Tensione 12V ca CE
- Corrente assorbita 2,5A
- Cilindro esterno lunghezza 55 mm

DOTAZIONE

- Bocchetta
- Foglio Istruzioni
- Viti fissaggio
- 3 chiavi

art. 1.01310.00.1



CERTIFICAZIONE

- Questa serie di elettroserrature è certificata secondo la norma Europea EN 14846:08: grado 3 Security (500 Kg. alla spinta laterale e 200 Kg. alla spinta frontale)

MANO

- 1 = destra interna
- 2 = sinistra interna
- 3 = destra esterna
- 4 = sinistra esterna

11721 1/2

- Tettuccio protettivo
- Sottobocchetta

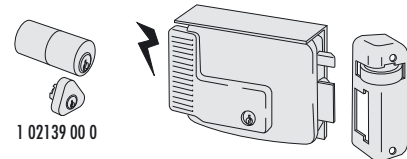

ART.	Mandate	Entrata
111721501	-	50
111721502	-	50
111721601	-	60
111721602	-	60
111721701	-	70
111721702	-	70
111721801	-	80
111721802	-	80

11731 1/2

- Tettuccio protettivo
- Sottobocchetta
- Pulsante
- Fermo a giorno

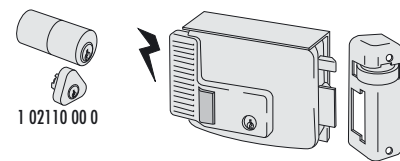

ART.	Mandate	Entrata
111731501	-	50
111731502	-	50
111731601	-	60
111731602	-	60
111731701	-	70
111731702	-	70
111731801	-	80
111731802	-	80

11761 1/2

- Tettuccio protettivo
- Sottobocchetta
- Catenaccio a mandate manuali

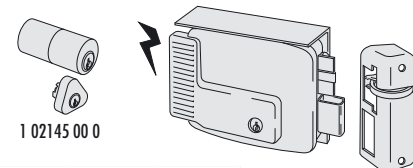

ART.	Mandate	Entrata
111761501	2	50
111761502	2	50
111761601	2	60
111761602	2	60
111761701	2	70
111761702	2	70
111761801	2	80
111761802	2	80

11771 1/2

- Tettuccio protettivo
- Sottobocchetta
- Catenaccio a mandate manuali
- Pulsante

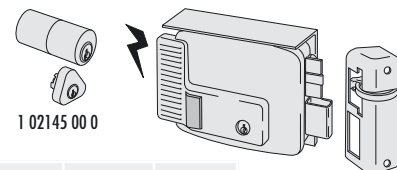

ART.	Mandate	Entrata
111771501	2	50
111771502	2	50
111771601	2	60
111771602	2	60
111771701	2	70
111771702	2	70
111771801	2	80
111771802	2	80

11921 1/2

ART.	Entrata
111921501	50
111921502	50
111921601	60
111921602	60
111921701	70
111921702	70
111921801	80
111921802	80

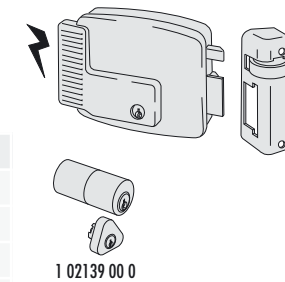

11931 1/2

- Pulsante
- Fermo a giorno

ART.	Entrata
111931501	50
111931502	50
111931601	60
111931602	60
111931701	70
111931702	70
111931801	80
111931802	80

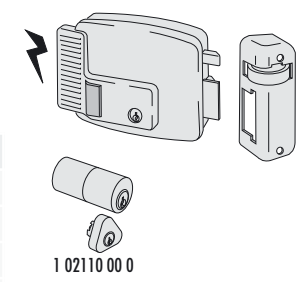

11921 3/4

- PER INFISSI CON APERTURA ESTERNA

ART.	Entrata
111921503	50
111921504	50
111921603	60
111921604	60
111921703	70
111921704	70
111921803	80
111921804	80

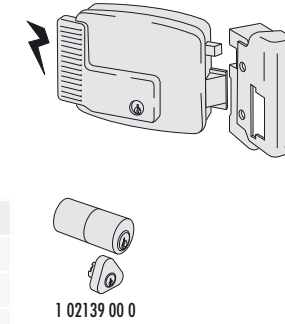

11931 3/4

- PER INFISSI CON APERTURA ESTERNA
- Pulsante
- Fermo a giorno

ART.	Entrata
111931503	50
111931504	50
111931603	60
111931604	60
111931703	70
111931704	70
111931803	80
111931804	80

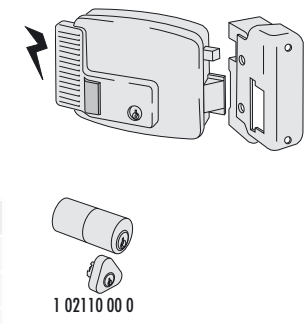

11823 1/2

- Per cancelli automatizzati e basculanti
- Tettuccio protettivo
- Cilindro esterno lunghezza 70 mm

ART.	Entrata
111823801	80
111823802	80



07165

- Kit di prolunga per cilindri tubo fisso
- Per serrature art. 0A210, 0L210, 0H210, 02552, 02572, 0M210

ART.	L	Lung. tot cil.
107165000	36	60
107165010	46	70
107165020	56	80
107165030	66	90
107165040	76	100

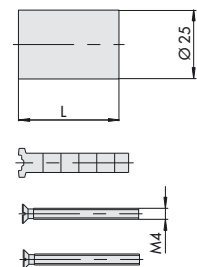

ELETTROSERRATURE DA APPLICARE A CILINDRO - ELETTRIKA

ELETTRIKA

CARATTERISTICHE TECNICHE

- Scudo di protezione in acciaio verniciato
- Bocchette in metallo con perno oscillante in inox
- Catenaccio a gancio rotante in alluminio estruso
- Tensione 12 V ca CE
- Corrente assorbita 3A
- Reversibilità ed entrata variabile da 50 a 80 mm

DOTAZIONE

- Bocchetta
- Foglio istruzioni
- Viti fissaggio
- 2 spessori per bocchetta
- 3 chiavi art. 1.01070.10.1

A RICHIESTA

- Modulo Booster art. 1.07022.00.0
- Modulo Booster Plus art. 1.07022.10.0
- Modulo bobina BTicino art. 1.07025.10.0
- Modulo microinterruttore art. 1.07023.00.0
- Kit spia luminosa art. 1.07126.01.0

NORMATIVE

- ELETTRIKA è certif. secondo la norma Europea prEN 14846:06:
 - grado 6 Security (2.000 Kg. alla spinta laterale)



- MANO
- 0 = ambidestra

1A610/11

- Pulsante interno

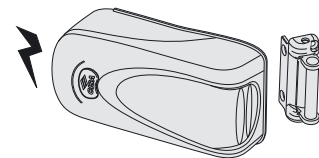

ART.	Entrata
1 1A610 00 0	50÷80



ART.	Entrata
1 1A611 00 0	50÷80



1A630/31

- Pulsante interno
- Fermo a giorno
- Borchia in ottone

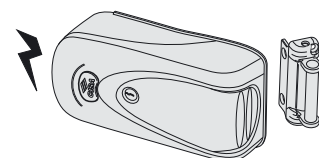

ART.	Entrata
1 1A630 00 0	50÷80

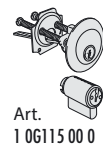

ART.	Entrata
1 1A631 00 0	50÷80

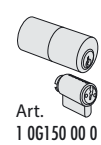

ELETTROSERRATURE DA APPLICARE A CILINDRO

CARATTERISTICHE TECNICHE

- Scatola e bocchetta in acciaio verniciate grigio alluminio
- Scrocco autobloccante
- Tensione 12V ca CE
- Corrente assorbita 2,5A

DOTAZIONE

- Bocchetta
- Foglio Istruzioni
- Viti fissaggio
- 3 chiavi art. 1.01310.00.1



NORMATIVE

- Questa serie di elettroserrature è certificata secondo la norma Europea EN 14846:08:
 - grado 3 Security (500 Kg. alla spinta laterale e 200 Kg. alla spinta frontale)

MANO

- 1 = destra interna
- 2 = sinistra interna
- 3 = destra esterna
- 4 = sinistra esterna

11610/11 1/2

- Pulsante interno

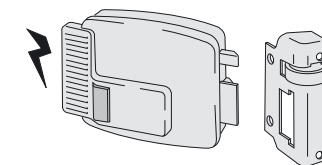

ART.	Mandate	Entrata
111610501	-	50
111610502	-	50
111610601	-	60
111610602	-	60
111610701	-	70
111610702	-	70
111610801	-	80
111610802	-	80

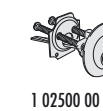

ART.	Mandate	Entrata
111611501	-	50
111611502	-	50
111611601	-	60
111611602	-	60
111611701	-	70
111611702	-	70
111611801	-	80
111611802	-	80

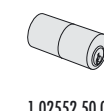

11610 3/4

- PER PORTE CON APERTURA ESTERNA
- Pulsante interno

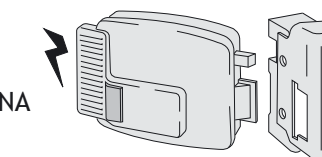

ART.	Mandate	Entrata
111610503	-	50
111610504	-	50
111610603	-	60
111610604	-	60
111610703	-	70
111610704	-	70
111610803	-	80
111610804	-	80

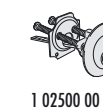

ELETTROSERRATURE DA APPLICARE A CILINDRO PER PORTE PESANTI

CARATTERISTICHE TECNICHE

- Scatola e bocchetta in acciaio verniciate nero semiopaco
- Pomolo interno
- Tensione 12 V ca CE
- Corrente assorbita 0,81A

MANO

- 1 = destra interna
- 2 = sinistra interna

DOTAZIONE

- Bocchetta
- 3 chiavi art. 1.01210.00.2
- Viti fissaggio
- Foglio istruzioni

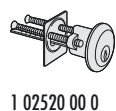

ART.	Entrata	ART.	Entrata
113010601	60	113010902	90
113010602	60	113010101	100
113010701	70	113010102	100
113010702	70	113010111	110
113010801	80	113010112	110
113010802	80	113010121	120
113010901	90	113010122	120

13010 1/2

- Pomolo interno
- Verniciata nero semiopaco

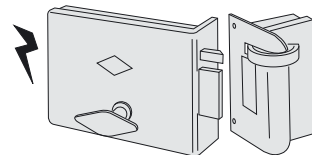

ELETTROSERRATURE DA INFILARE A CILINDRO

CARATTERISTICHE TECNICHE

- Scatola in acciaio con rivestimento in zinco
- Frontale e contropiastra in ottone satinato
- Scrocco reversibile elettrificato
- Tensione 12 V ca CE
- Corrente assorbita 2,8A

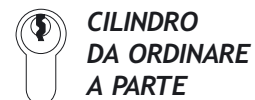

A RICHIESTA

- Fin. 12 (ottone satinato nichelato)

MANO

- 0 = ambidestra

DOTAZIONE

- Contatti elettrici 1.06510.00.0
- Contropiastra
- Viti fissaggio serratura e cilindro
- Foglio istruzioni
- Contropiastra art. 1.06035.00.0 (L=25 mm.)

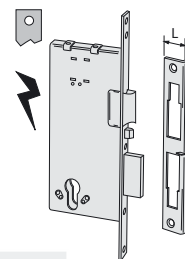

12010

- Scrocco e "catenaccio con ritorno manuale"

ART.	Mandate	Interasse	Frontale	Entrata
112010400	2		22	40
112010500	2		22	50
112010600	2		22	60
112010700	2		22	70

12011

- Scrocco e "catenaccio con ritorno automatico"

ART.	Mandate	Interasse	Frontale	Entrata
112011400	2		22	40
112011500	2		22	50
112011600	2		22	60
112011700	2		22	70

ACCESSORI PER ELETTROSERRATURE

06035

- Contropiastra angolare reversibile in ottoneo

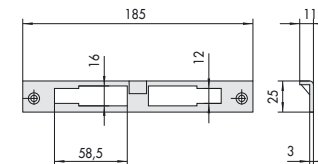

ART.	Per serie/art.
106035000	12010, 12011

06110

- Pulsante in ottone
- A RICHIESTA**
- Ottone nichelato (fin. 12)

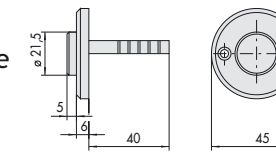

ART.	Per serie/art.
106110000	12010, 12011, 12015, 12016

06218

- Contropiastra angolare reversibile in ottoneo

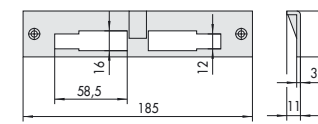

ART.	Per serie/art.
106218000	12015, 12016

06510

- Coppia contatti in nylon completa di spessori: 2 mm. (Pz. 4)

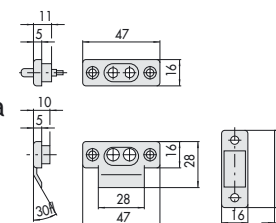

ART.	Per serie/art.
106510000	11000, 12000, 13000

07009

- Gruppo bobine
- Tensione 12 V ca

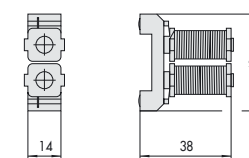

ART.	Per serie/art.
107009000	12010, 12011, 12015, 12016

07012

- Gruppo bobine
- Tensione 12 V ca

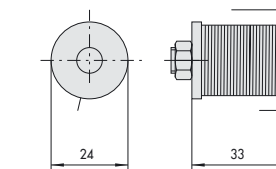

ART.	Per serie/art.
107012000	13010

07017

- Bocchetta a rullo in acciaio, verniciato grigio

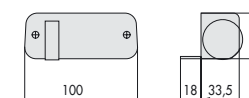

ART.	Per serie/art.
107009000	11610, 11611,
107017102	11630, 11631, 11635

SERRATURE DA APPLICARE A CILINDRO PER PORTE IN FERRO

CARATTERISTICHE TECNICHE

- Scatola e bocchetta in acciaio con rivestimento in zinco, color rosso amaranto per art. 1.50171.60.1/2.00.66
- Scrocco e catenaccio in ottone
- Tirante e pomolo in ottone



DOTAZIONE

- Bocchetta
- Viti fissaggio
- 3 chiavi art. 1.01070.10.1

MANO

- 1 = destra interna
- 2 = sinistra interna

A RICHIESTA

- Tettuccio protettivo e sottobocchetta art. 1.07061.10.0

50421

- Con aletta di fissaggio
- Tirante interno

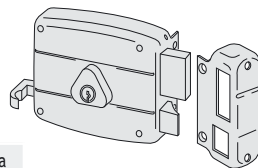

ART.	Mandate	Entrata
150421601	2	60
150421602	2	60
150421701	2	70
150421702	2	70

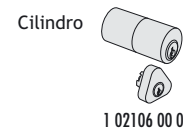

50461

- Con aletta di fissaggio
- Tirante interno

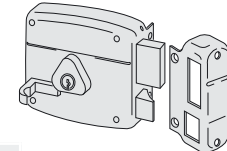

ART.	Mandate	Entrata
150461501	2	50
150461502	2	50

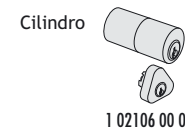

50471

- Con aletta di fissaggio
- Pomolo interno
- Quadro maniglia passante

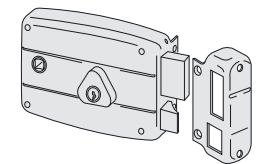

ART.	Mandate	Entrata
150471601	2	60
150471602	2	60

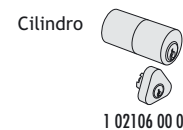

50171

- Scatola e bocchetta in acciaio verniciate color rosso amaranto
- Con aletta di fissaggio
- Quadro maniglia passante

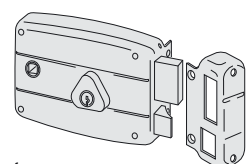

ART.	Mandate	Entrata
150171601 00 66	2	60
150171602 00 66	2	60

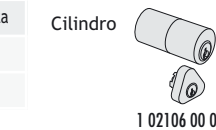

50521

- Senza aletta di fissaggio
- Tirante interno

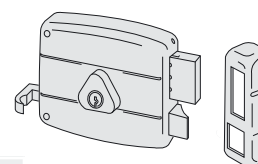

ART.	Mandate	Entrata
150521601	2	60
150521602	2	60
150521701	2	70
150521702	2	70

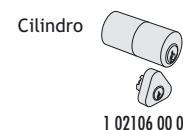

50571

- Senza aletta di fissaggio
- Quadro maniglia passante

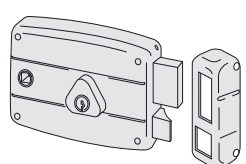

ART.	Mandate	Entrata
150571601	2	60
150571602	2	60

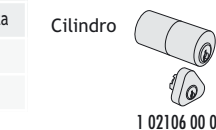

SERRATURE DA APPLICARE A CILINDRO PER PORTE IN LEGNO

CARATTERISTICHE TECNICHE

- Scatola e bocchetta in acciaio verniciate color rosso amaranto
- Scrocco e catenaccio in ottone
- Tirante e pomolo in ottone



DOTAZIONE

- Bocchetta
- 3 chiavi art. 1.01070.10.1
- Viti fissaggio

MANO

- 1 = destra interna
- 2 = sinistra interna

50110/11

- Tirante e pomolo interno
- Catenaccio e scrocco

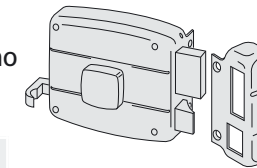

ART.	Mandate	Entrata
150110401	2	40
150110402	2	40
150110501	2	50
150110502	2	50
150110601	2	60
150110602	2	60
150110701	2	70
150110702	2	70



ART.	Mandate	Entrata
150111401	2	40
150111402	2	40
150111501	2	50
150111502	2	50
150111601	2	60
150111602	2	60
150111701	2	70
150111702	2	70

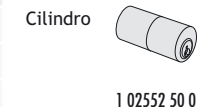

50120/21

- Tirante e pomolo interno
- Catenaccio e scrocco

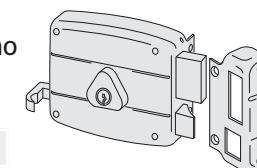

ART.	Mandate	Entrata
150120401	2	40
150120402	2	40
150120501	2	50
150120502	2	50
150120601	2	60
150120602	2	60
150120701	2	70
150120702	2	70

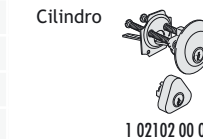

ART.	Mandate	Entrata
150121401	2	40
150121402	2	40
150121501	2	50
150121502	2	50
150121601	2	60
150121602	2	60
150121701	2	70
150121702	2	70

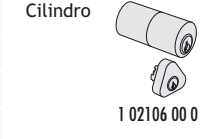

50125/26

- Tirante e cilindro interno
- Catenaccio e scrocco

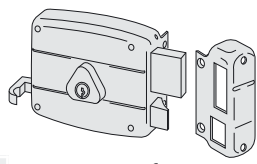

ART.	Mandate	Entrata
150125601	3	60
150125602	3	60

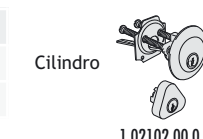

ART.	Mandate	Entrata
150126601	3	60
150126602	3	60
150126701	3	70
150126702	3	70



50130/31

- Pomolo interno
- Solo catenaccio

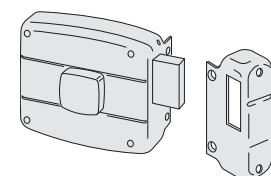

ART.	Mandate	Entrata
150130401	2	40
150130402	2	40
150130501	2	50
150130502	2	50
150130601	2	60
150130602	2	60
150130701	2	70
150130702	2	70

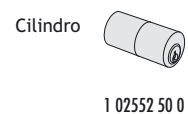

ART.	Mandate	Entrata
150131401	2	40
150131402	2	40
150131501	2	50
150131502	2	50
150131601	2	60
150131602	2	60
150131701	2	70
150131702	2	70

**50141**

- Cilindro interno
- Solo catenaccio

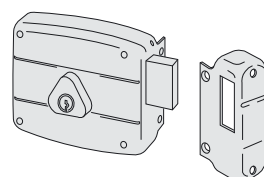

ART.	Mandate	Entrata
150141401	2	40
150141402	2	40
150141501	2	50
150141502	2	50
150141601	2	60
150141602	2	60
150141701	2	70
150141702	2	70

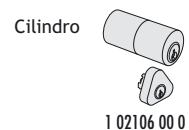
**50160**

- Tirante sul dorso e cilindro interno
- Catenaccio e scrocco

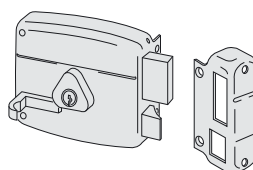

ART.	Mandate	Entrata
150160401	2	40
150160402	2	40
150160501	2	50
150160502	2	50
150160601	2	60
150160602	2	60

**50161**

- Tirante sul dorso e cilindro interno
- Catenaccio e scrocco

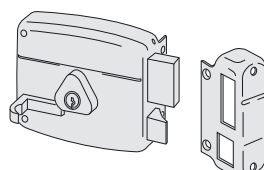

ART.	Mandate	Entrata
150161401	2	40
150161402	2	40
150161501	2	50
150161502	2	50
150161601	2	60
150161602	2	60

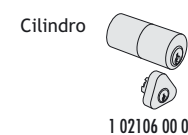
**50170/71**

- Cilindro interno
- Catenaccio e scrocco
- Quadro maniglia passante

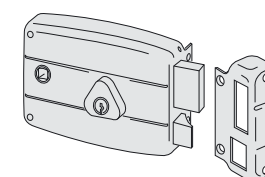

ART.	Mandate	Entrata
150170601	2	60
150170602	2	60

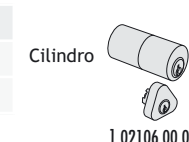

ART.	Mandate	Entrata
150171601	2	60
150171602	2	60

**50180/81**

- Pomolo interno
- Catenaccio e scrocco
- Quadro maniglia passante

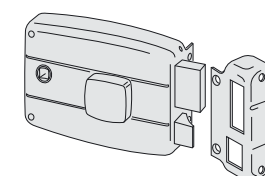

ART.	Mandate	Entrata
150180601	2	60
150180602	2	60



ART.	Mandate	Entrata
150181601	2	60
150181602	2	60

**50210/11**

- Pomolo interno
- Catenaccio e scrocco
- Quadro maniglia passante

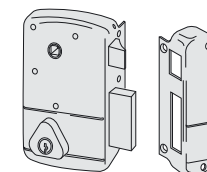

ART.	Mandate	Entrata
150210451	2	45
150210452	2	45

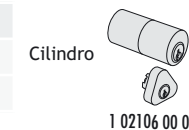

ART.	Mandate	Entrata
150211451	2	45
150211452	2	45

**50220/21**

- Tirante e cilindro interno
- Catenaccio e scrocco

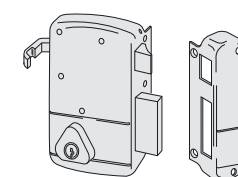

ART.	Mandate	Entrata
150220451	2	45
150220452	2	45



ART.	Mandate	Entrata
150221451	2	45
150221452	2	45

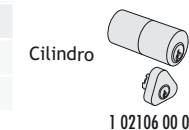

SCROCCHETTI DA APPLICARE A CILINDRO

CARATTERISTICHE TECNICHE

- Scatola e bocchetta in acciaio
- Scrocco, catenaccio, tirante in ottone
- Pomoli in PVC

DOTAZIONE

- Bocchetta
- 3 chiavi art. 1.01070.10.1
- Viti fissaggio
- Foglio istruzioni

FINITURE:

- STANDARD: verniciato color rosso amaranto
- A RICHIESTA: verniciato alluminio con cilindro nichelato (fin 95)



MANO
0 = Ambidestra

54310/11

- Pomolo interno
- Solo scrocco
- Fermo a giorno

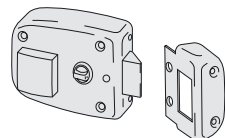

ART.	Mandate	Entrata
154310600		60

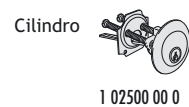

ART.	Mandate	Entrata
154311600		60

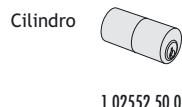

54315/16

- Pomolo interno
- Solo scrocco con fermo a giorno e bloccaggio in chiusura

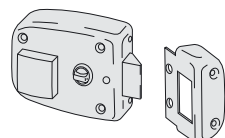

ART.	Mandate	Entrata
154315600		60

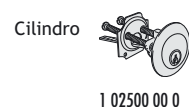

ART.	Mandate	Entrata
154316600		60

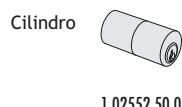

54340/41

- Pomolo interno
- Solo catenaccio

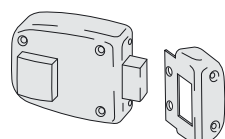

ART.	Mandate	Entrata
154340600	2	60

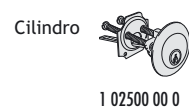

ART.	Mandate	Entrata
154341600	2	60

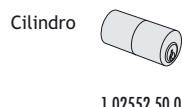

FERROGLIETTI DA APPLICARE A CILINDRO

CARATTERISTICHE TECNICHE

- Scatola, bocchetta e piastra in acciaio verniciato rosso amaranto
- Catenaccio in acciaio smerigliato nichelato
- Pomoli in acciaio nichelato

DOTAZIONE

- 3 chiavi art. 1.01070.10.1
- Bocchetta
- Viti fissaggio
- Borchie in ottone

MANO

- 1 = destra interna



55051/54

- Solo catenaccio

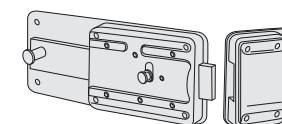

ART.	Mandate	Entrata
155051501	6	50
155051601	6	60



ART.	Mandate	Entrata
155054501	6	50
155054601	6	60



55071/4

- Catenaccio con scrocco incorporato

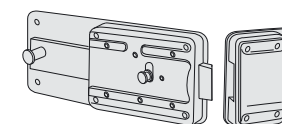

ART.	Mandate	Entrata
155071501	6	50
155071601	6	60



ART.	Mandate	Entrata
155074501	6	50
155074601	6	60



SERRATURE DA INFILARE A CILINDRO PROFILO EUROPEO

CARATTERISTICHE TECNICHE

- Scatola e coperchio in acciaio verniciata color nero semiopaco
- Frontale smontabile e contropiastra in ottone.
- Scrocco piatto in ottone reversibile.
- Rullo regolabile da 2 a 13 mm in ottone.
- Catenaccio a due mandate in ottone una mandata per versione bagno.
- Predisposizione per il montaggio di borchie, rosette e placche maniglia a viti passanti

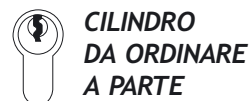

CILINDRO DA ORDINARE A PARTE

MANO
• 0 = ambidestra



DOTAZIONE

- Contropiastra.
- Viti di fissaggio serratura e contropiastra e cilindro

A RICHIESTA

- FIN 12 ottone satinato nichelato
- FIN 67 ottone lucido verniciato **IN ESAURIMENTO**
- FIN 20 acciaio inox

5C110

- Catenaccio e scrocco

IN DOTAZIONE

- Contropiastra art.1.06102.13.0

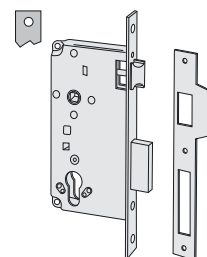

ART.	Mandate	Interasse	Frontale	Entrata
15C110350	2	85	22	35
15C110400	2	85	22	40
15C110450	2	85	22	45
15C110500	2	85	22	50
15C110600	2	85	22	60
15C110700	2	85	22	70

5C130

- Catenaccio e scrocco

IN DOTAZIONE

- Contropiastra art.1.06279.11.0

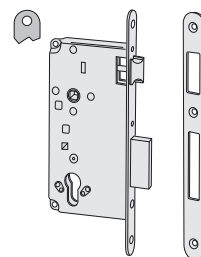

ART.	Mandate	Interasse	Frontale	Entrata
15C130350	2	85	22	35
15C130400	2	85	22	40
15C130450	2	85	22	45
15C130500	2	85	22	50
15C130600	2	85	22	60
15C130700	2	85	22	70

5C120

- Catenaccio e rullo

IN DOTAZIONE

- Contropiastra art.1.06149.00.0

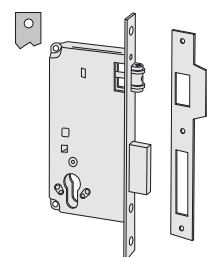

ART.	Mandate	Interasse	Frontale	Entrata
15C120350	2		22	35
15C120400	2		22	40
15C120450	2		22	45
15C120500	2		22	50
15C120600	2		22	60
15C120700	2		22	70

5C140

- Catenaccio e rullo

IN DOTAZIONE

- Contropiastra

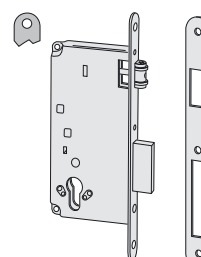

ART.	Mandate	Interasse	Frontale	Entrata
15C140350	2		22	35
15C140400	2		22	40
15C140450	2		22	45
15C140500	2		22	50
15C140600	2		22	60
15C140700	2		22	70

CARATTERISTICHE TECNICHE

- Scatola acciaio zincato
- Frontale smontabile e contropiastra in acciaio ottonato
- Scrocco reversibile biconico
- Rullo regolabile da 2 a 13 mm in ottone.
- Catenaccio a due mandate, in acciaio, a 1 mandata per versione bagno
- Predisposizione per il montaggio di borchie, rosette e placche maniglia a viti passanti.

DOTAZIONE

- Contropiastra.
- Viti di fissaggio serratura e contropiastra e cilindro

A RICHIESTA

Finiture a richiesta senza sovrapprezzo:

- Acciaio ottonato satinato (Fin. B3) **IN ESAURIMENTO**
- Acciaio nichelato (Fin. 12)
- Acciaio bronzato (Fin. 47)

5C611

- Catenaccio e scrocco

IN DOTAZIONE

- Contropiastra art. 1.06102.10.0

ART.	Mandate	Interasse	Frontale	Entrata
15C611350	2	85	22	35
15C611400	2	85	22	40
15C611450	2	85	22	45
15C611500	2	85	22	50
15C611600	2	85	22	60
15C611700	2	85	22	70

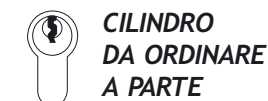
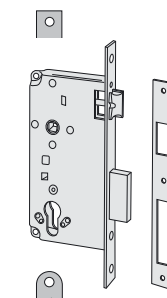

CILINDRO DA ORDINARE A PARTE

MANO
• 0 = ambidestra



FINITURE A RICHIESTA CON SOVRAPREZZO

- Acciaio cromato opaco (Fin. B1) **IN ESAURIMENTO**

5C631

- Catenaccio e scrocco

IN DOTAZIONE

- Contropiastra art. 1.06100.10.0

ART.	Mandate	Interasse	Frontale	Entrata
15C631350	2	85	22	35
15C631400	2	85	22	40
15C631450	2	85	22	45
15C631500	2	85	22	50
15C631600	2	85	22	60
15C631700	2	85	22	70

CARATTERISTICHE TECNICHE

- Frontale e contropiastra: sia in versione ottone satinato sia in versione acciaio satinato ottonato
- Scatola acciaio con rivestimento in zinco
- Scrocco reversibile
- Rullo regolabile da 2,5 ÷ 14,5 mm.
- Catenaccio in asse spessore 10 mm
- Copertura della scatola per evitare l'intrusione di sporco e trucioli

DOTAZIONE

- Contropiastra
- Viti fissaggio serratura e cilindro

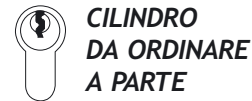

CILINDRO DA ORDINARE A PARTE

- MANO**
- 0 = ambidestra



5C011 SOSTITUISCE SERIE 52011

- Frontale in acciaio satinato ottonato
- Catenaccio e scrocco

IN DOTAZIONE

- Contropiastra in acciaio satinato ottonato art. 1.06152.00.0



ART.	Mandate	Interasse	Frontale	Entrata
15C011200	1	85	22	21
15C011250	1	85	22	25
15C011300	1	85	22	30

A RICHIESTA

- Fin. 12 nichelato

5C021 SOSTITUISCE SERIE 52021

- Frontale in acciaio
- Catenaccio e rullo regolabile satinato ottonato

IN DOTAZIONE

- Contropiastra in acciaio satinato ottonato art. 1.06162.00.0



ART.	Mandate	Interasse	Frontale	Entrata
15C021200	1	85	22	21
15C021250	1	85	22	25
15C021300	1	85	22	30

52210

- Frontale in ottone satinato
- Solo catenaccio

IN DOTAZIONE

- Contropiastra in ottone satinato art. 1.07032.00.0

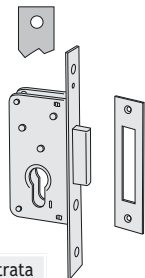

ART.	Mandate	Interasse	Frontale	Entrata
152210250	1		22	25
152210300	1		22	30

52210

- Frontale in ottone satinato
- Solo scrocco

IN DOTAZIONE

- Contropiastra in ottone satinato art. 1.06107.00.0

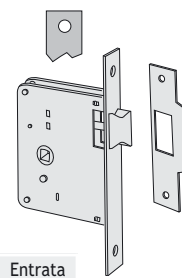

ART.	Mandate	Interasse	Frontale	Entrata
152300600			22	60

52310

- Frontale in ottone satinato
- Solo catenaccio

IN DOTAZIONE

- Contropiastra in ottone satinato art. 1.07032.00.0

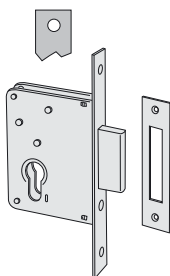

ART.	Mandate	Interasse	Frontale	Entrata
152310350	2		22	35
152310400	2		22	40
152310450	2		22	45
152310500	2		22	50
152310600	2		22	60
152310700	2		22	70

SERRATURE DA INFILARE A DOPPIA MAPPA

CARATTERISTICHE TECNICHE

- Scatola con rivestimento in zinco
- Frontale con rivestimento in zinco
- Catenaccio in acciaio con rivestimento in zinco

- MANO**
- 0 = ambidestra

DOTAZIONE

- Borchia interna in acciaio art. 1.06124.02.0
- Foglio istruzioni

A RICHIESTA

- Contropiastra in acciaio con rivestimento in zinco art. 1.06232.00.0



1.00100.00.1



57013

- Altezza scatola 82 mm.
- 2 chiavi

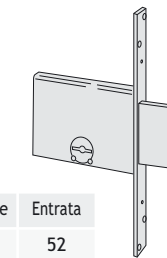

- Come a sinistra in esecuzione a chiave uguale (KA)
- 1 chiave

ART.	Mandate	Interasse	Frontale	Entrata
1570135000030	4		25	52
1570136000030	4		25	60
1570137000030	4		25	70

ART.	Mandate	Interasse	Frontale	Entrata
1570135200030	4		25	52
1570136200030	4		25	60
1570137200030	4		25	70

57016

- Altezza scatola 82 mm.
- 2 chiavi
- Predisposizione per chiusure supplementari
- Coppia boccole filettate (M8) art. 1.06290.10.0

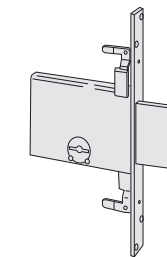

A RICHIESTA

- Prolunghe aste art. 1.06415.00.0
- Prolunghe aste avvitate art. 1.07088.03.0
- Bocchetta a pavimento art. 1.06086.00.0
- Bocchetta a pavimento con parapolvere art. 1.06086.02.0

- Come a sinistra in esecuzione a chiave uguale (KA)
- 1 chiave

ART.	Mandate	Interasse	Frontale	Entrata
157016600	4		25	60
157016700	4		25	70

ART.	Mandate	Interasse	Frontale	Entrata
157016620	4		25	60
157016720	4		25	70

57030

- Altezza scatola 82 mm.
- 2 chiavi
- Catenaccio a 3 pistoni

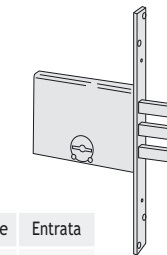

- Come a sinistra in esecuzione a chiave uguale (KA)
- 1 chiave

ART.	Mandate	Interasse	Frontale	Entrata
157030600	4		25	60
157030700	4		25	70

ART.	Mandate	Interasse	Frontale	Entrata
157030620	4		25	60
157030720	4		25	70

57035

- Altezza scatola 82 mm.
- 2 chiavi
- Catenaccio a 3 pistoni
- Predisposizione per chiusure supplementari
- Coppia boccole filettate (M8) art.1.06290.10.0

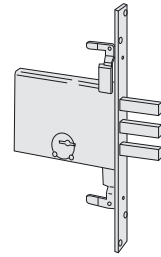

A RICHIESTA

- Prolunghe aste art. 1.06415.00.0
- Prolunghe aste avvitare art. 1.07088.03.0
- Bocchetta a pavimento art. 1.06086.00.0
- Bocchetta a pavimento con parapolvere art. 1.06086.02.0

- Come a sinistra in esecuzione a chiave uguale (KA)
- 1 chiave

ART.	Mandate	Interasse	Frontale	Entrata
157035600	4		25	60
157035700	4		25	70

ART.	Mandate	Interasse	Frontale	Entrata
157035620	4		25	60
157035720	4		25	70

57223

- Altezza scatola 93 mm.
- 2 chiavi

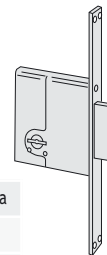

- Come a sinistra in esecuzione a chiave uguale (KA)
- 1 chiave

ART.	Mandate	Interasse	Frontale	Entrata
157223400	2		22	40
157223450	2		22	45
157223500	2		22	50
157223600	2		22	60

ART.	Mandate	Interasse	Frontale	Entrata
157223420	2		22	40
157223470	2		22	45
157223520	2		22	50
157223620	2		22	60

57226

- Altezza scatola 93 mm.
- 2 chiavi
- Predisposizione per chiusure supplementari
- Coppia boccole filettate (M8) art. 1.06290.10.0

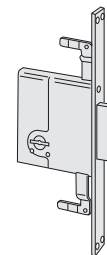

A RICHIESTA

- Prolunghe aste art. 1.06415.00.0
- Prolunghe aste avvitare art. 1.07088.03.0
- Bocchetta a pavimento art. 1.06086.00.0
- Bocchetta a pavimento con parapolvere art. 1.06086.02.0

- Come a sinistra in esecuzione a chiave uguale (KA)
- 1 chiave

ART.	Mandate	Interasse	Frontale	Entrata
157226450	2		25	45
157226500	2		25	50
157226600	2		25	60

ART.	Mandate	Interasse	Frontale	Entrata
157226470	2		25	45
157226520	2		25	50
157226620	2		25	60

SERRATURE DA INFILARE A CILINDRO

CARATTERISTICHE TECNICHE

- Scatola e frontale con rivestimento in zinco
- Catenaccio in acciaio con rivestimento in zinco
- Predisposizione per borchie di protezione

DOTAZIONE

- Borchia interna in acciaio art. 1.06075.00.0
- Vite fissaggio cilindro e foglio istruzioni

A RICHIESTA

- Contropiastra in acciaio con rivestimento in zinco art. 1.06232.00.0

MANO

- 0 = ambidestra



CILINDRO DA ORDINARE A PARTE



56013

- Altezza scatola 82 mm

COD.	MAND.	ENTRATA	FRONTALE
1 56013 50 0	3	52	25
1 56013 60 0	3	60	25
1 56013 70 0	3	70	25

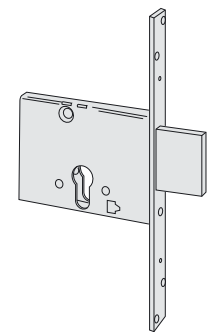

56016

- Altezza scatola 82 mm
- Predisposizione per chiusure supplementari
- Coppia boccole filettate (M8) art. 1.06290.10.0
- **A RICHIESTA:**
 - Prolunghe aste art. 1.06415.00.0
 - Prolunghe aste avvitare art. 1.07088.03.0
 - Bocchetta a pavimento art. 1.06086.00.0
 - Bocch. a pavim. con parapolvere art. 1.06086.02.0

COD.	MAND.	ENTRATA	FRONTALE
1 56016 60 0	3	60	25
1 56016 70 0	3	70	25

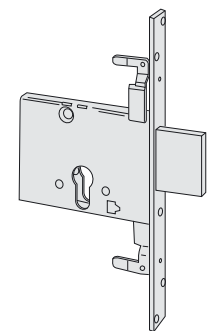

SERRATURE DA INFILARE A DOPPIA MAPPA, PER FASCE

CARATTERISTICHE TECNICHE

- Scatola con rivestimento in zinco
- Frontale con rivestimento in zinco
- Catenaccio in acciaio
- Piastra di protezione antiscasso
- Scrocco o scrocco/pistone reversibili nichelati
- Intercamb. fra la versione elettrica e quella meccanica
- Tensione 12V ca CE
- Corrente assorbita 1,7A

DOTAZIONE

- Foglio Istruzioni

MANO

- 0 = ambidestra

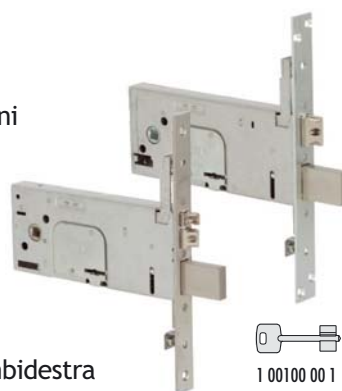

1 00100 00 1

17353

- Alt. scatola 78 mm.
- 2 chiavi
- Catenaccio e scrocco nichelati
- Scrocco e pistone regolabili
- Scrocco autobloccante
- Fermo a giorno
- Coppia borchie in acciaio art. 1.06124.02.0

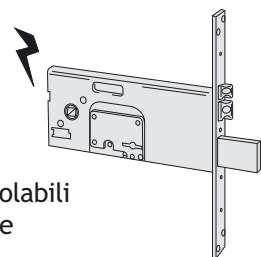

A RICHIESTA

- Contropiastra in acciaio con rivestimento in zinco art. 1.06232.00.0

ART.	Mandate	Interasse	Frontale	Entrata
117353900	4	67	25	90

57313 73/72

- Alt. scatola 82 mm.
- 2 Chiavi
- Catenaccio e scrocco con rivestimento in zinco
- Borchia interna in acciaio art.1.06124.02.0

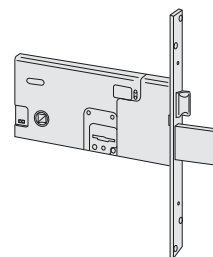

A RICHIESTA

- Contropiastra in acciaio con rivestimento in zinco art. 1.06232.01.0

ART.	Mandate	Interasse	Frontale	Entrata
157313730	4	67	25	70
157313720 *	4	67	25	70

(*) Come sopra in esecuzione a chiave uguale (KA) 1 chiave

17358

- Alt. scatola 78 mm.
- 2 chiavi
- Catenaccio e scrocco nichelati
- Scrocco e pistone regolabili
- Scrocco autobloccante
- Fermo a giorno
- Coppia borchie in acciaio art. 1.06124.02.0
- Predisposizione per chiusure supplementari
- Coppia boccole filettate (M8) art. 1.06290.05.0
- Perni filettati per il fissaggio delle boccole e delle prolunghe

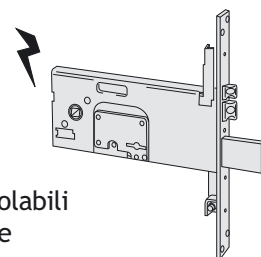

A RICHIESTA

- Prolunghe aste art.1.06441.15.0
- Prolunghe aste avvitare art. 1.07088.03.0
- Bocchetta a pavimento art. 1.06086.00.0
- Bocchetta a pavimento con parapolvere art. 1.06086.02.0
- Contropiastra in acciaio con rivestimento in zinco art. 1.06232.00.0

ART.	Mandate	Interasse	Frontale	Entrata
117358900	4	67	25	90

57318 73/72

- Alt. scatola 82 mm.
- 2 chiavi
- Catenaccio e scrocco con rivestimento in zinco
- Borchia interna in acciaio art.1.06124.02.0
- Predisposizione per chiusure supplementari
- Coppia boccole filettate (M8) art.1.06290.10.0

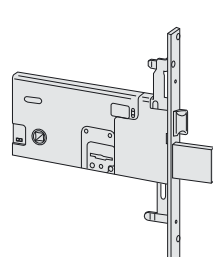

A RICHIESTA

- Prolunghe aste art. 1.06415.00.0
- Prolunghe aste avvitare art. 1.07088.03.0
- Bocchetta a pavimento art. 1.06086.00.0
- Bocchetta a pavimento con parapolvere art. 1.06086.02.0
- Contropiastra in acciaio con rivestimento in zinco art. 1.06232.01.0

ART.	Mandate	Interasse	Frontale	Entrata
157318730	4	67	25	70
157318720 *	4	67	25	70

(*) Come sopra in esecuzione a chiave uguale (KA) 1 chiave

57336

- Alt. scatola 82 mm.
- 2 chiavi
- Solo catenaccio con rivestimento in zinco
- Borchia interna in acciaio art.1.06124.02.0
- Predisposizione per chiusure supplementari
- Coppia boccole filettate (M8) art.1.06290.10.0

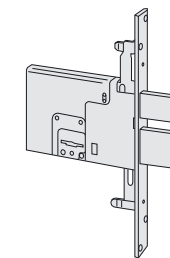

A RICHIESTA

- Prolunghe aste art. 1.06415.00.0
- Prolunghe aste avvitare art. 1.07088.03.0
- Bocchetta a pavimento art. 1.06086.00.0
- Bocchetta a pavimento con parapolvere art. 1.06086.02.0
- Contropiastra in acciaio con rivestimento in zinco art. 1.06232.00.0

ART.	Mandate	Interasse	Frontale	Entrata
157336700	4	67	25	70

57353

- Altezza scatola 78 mm.
- 2 chiavi
- Catenaccio e scrocco nichelati
- Scrocco regolabile
- Borchia interna in acciaio art.1.06124.02.0

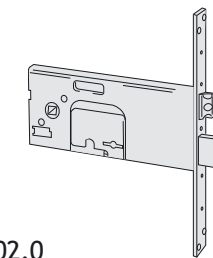

A RICHIESTA

- Contropiastra in acciaio con rivestimento in zinco art. 1.06232.01.0

ART.	Mandate	Interasse	Frontale	Entrata
157353900	4	67	25	90

57358 90/92

- Altezza scatola 78 mm.
- 2 chiavi
- Scrocco regolabile
- Borchia interna in acciaio art.1.06124.02.0
- Catenaccio e scrocco nichelati
- Predisposizione per chiusure supplementari
- Coppia boccole filettate (M8) art.1.06290.05.0
- Perni filettati per il fissaggio delle boccole e delle prolunghe

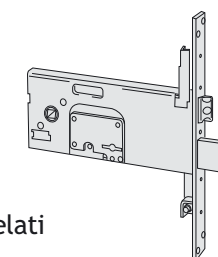

A RICHIESTA

- Prolunghe aste art. 1.06441.15.0
- Prolunghe aste avvitare art. 1.07088.03.0
- Bocchetta a pavimento art. 1.06086.00.0
- Bocchetta a pavimento con parapolvere art. 1.06086.02.0
- Contropiastra in acciaio con rivestimento in zinco art. 1.06232.01.0

ART.	Mandate	Interasse	Frontale	Entrata
157358900	4	67	25	90
157358920 *	4	67	25	90

(*) Come sopra in esecuzione a chiave uguale (KA) 1 chiave

57378

- Altezza scatola 78 mm.
- 2 chiavi
- Solo catenaccio
- Borchia interna in acciaio art.1.06124.02.0
- Predisposizione per chiusure supplementari
- Coppia boccole filettate (M8) art.1.06290.05.0
- Perni filettati per il fissaggio delle boccole e delle prolunghe

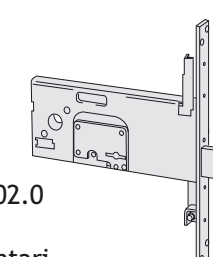

A RICHIESTA

- Prolunghe aste art. 1.06441.15.0
- Prolunghe aste avvitare art. 1.07088.03.0
- Bocchetta a pavimento art. 1.06086.00.0
- Bocchetta a pavimento con parapolvere art. 1.06086.02.0
- Contropiastra in acciaio con rivestimento in zinco art. 1.06232.00.0

ART.	Mandate	Interasse	Frontale	Entrata
157378900	4	67	25	90

SERRATURE DA INFILARE A CILINDRO PROFILO EUROPEO PER FASCE H = 64 MM

CARATTERISTICHE TECNICHE

- Scatola in acciaio zincato altezza 64 mm
- Frontale in acciaio zincato
- Scrocco regolabile da 11 a 17 mm
- Catenaccio a 3 mandate da 11 mm
- Quadro maniglia 8 mm
- Fissaggio del cilindro tramite vite all'interno della serratura



CILINDRO DA ORDINARE A PARTE



DOTAZIONE

- Perni filettati per il fissaggio delle boccole e delle prolunghe art. 1.06449-05-0
- Coppia borchie in acciaio art. 1.06075-00-0
- Coppia boccole filettate (M8) art. 1.06290-05-0
- Foglio istruzioni
- Viti di fissaggio

A RICHIESTA

- Contropiastre regolabile in metallo
- Gruppo rullo "modulare" art. 1.06168-00-0
- Borchia in nylon art. 1.06141-56-0 per intercambiabilità con serie 57300
- Borchia di protezione cilindro art. 06460-05-50/51/60/61-0

56358

- Frontale in acciaio zincato 25x3 mm
- Catenaccio e scrocco reversibile

A RICHIESTA

- Gruppo rullo "MODULARE" art. 1.06168-00-0
- Bocchetta a pavimento art. 1.06086-00/02-0
- Borchia di protezione cilindro art. 106460-05/50/51/60/61
- Contropiastra in acciaio con rivestimento in zinco art. 1.06232-01-0 oppure art. 1.06232-00-0
- Borchia per intercambiabilità con serrature serie 57300 art. 1.06141-56-0 o art. 1.06473.00.0
- Prolunghe aste art. 1.06441.15.0
- Prolunghe aste avvitate art. 1.07088.03/05.0

ART.	Mandate	Interasse	Frontale	Entrata
156358900	3	67	25	90
156358100	3	67	25	100

56378

- Frontale in acciaio zincato 25x3 mm
- Solo catenaccio
- A richiesta

A RICHIESTA

- Bocchetta a pavimento art. 1.06086-00/02-0
- Contropiastra in acciaio con rivestimento in zinco art. 1.06232-00-0
- Borchia di protezione cilindro art. 106460-05/50/51/60
- Prolunghe aste art. 1.06441.15.0
- Prolunghe aste avvitate art. 1.07088.03/05.0

ART.	Mandate	Interasse	Frontale	Entrata
156378110	3	67	25	110

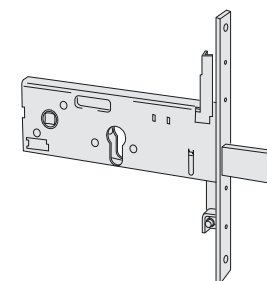

SERRATURE DA INFILARE A CILINDRO PROFILO EUROPEO PER FASCE H = 64 MM

CARATTERISTICHE TECNICHE

- Scatola in acciaio zincato altezza 64 mm
- Frontale in acciaio inox
- Scrocco nichelato regolabile da 11 a 17 mm
- Catenaccio nichelato a 3 mandate da 11 mm
- Quadro maniglia 8 mm
- Fissaggio del cilindro tramite vite all'interno della serratura



CILINDRO DA ORDINARE A PARTE



DOTAZIONE

- Perni filettati per il fissaggio delle chiusure supplementari
- Coppia borchia in nylon art. 1.06012.01.0
- Coppia spessori sottofrontale in nylon art. 1.06141.65.0
- Viti di fissaggio serratura e borchie
- Fogli istruzioni

56357

- Frontale in acciaio INOX 32x3 mm
- Catenaccio e scrocco reversibile

A RICHIESTA

- Contropiastre regolabili in metallo (vedi vademecum)
- Gruppo rullo "MODULARE" art. 1.06168-00-0
- Prolunghe aste interne zancate art. 1.06441.00.0
- Prolunghe aste interne diritte art. 1.06441.10.0
- Coppia comando per aste esterne art. 1.06442.00.0
- Catenacci laterali aste interne art. 1.06443.00/21.0
- Catenacci laterali aste esterne art. 1.06443.05/26.0
- Borchia di protezione cilindro art. 1.06460-05/50/51/60/61 Borchia per intercambiabilità con serrature serie 57300 art. 1.06141-56-0 o art. 1.06473.00.0

ART.	Mandate	Interasse	Frontale	Entrata
156357900	3	67	22	90
156357100	3	67	22	100

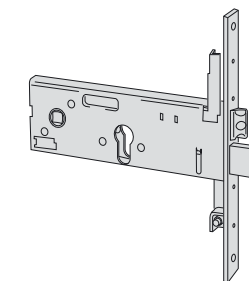

06168

- Gruppo rullo "MODULARE" per serrature serie 56357 e 56358

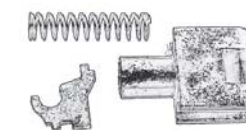

ART.
1 06168 00 0

SERRATURE DA INFILARE A CILINDRO, PER CANCELLI

CARATTERISTICHE TECNICHE

- Scatola in acciaio con rivestimento in zinco
- Frontale in acciaio con rivestimento in zinco
- Catenaccio in acciaio

- Coppia cilindri (art.1.02156.00.0)
- 3 chiavi (art.1.01330.00.1)



DOTAZIONE

- Vite di fissaggio cilindro (versione con cilindro a profilo europeo)



**CILINDRO
DA ORDINARE A PARTE**

42010

- Scrocco con catenaccio incorporato

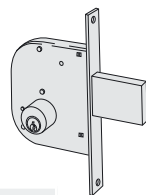

ART.	Mandate	Interasse	Frontale	Entrata
142010500	1	-	22	50

42012

- Scrocco con catenaccio incorporato

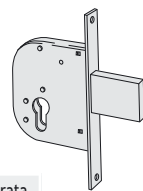

ART.	Mandate	Interasse	Frontale	Entrata
142012500	1	-	22	50

42020

- Scrocco con catenaccio incorporato

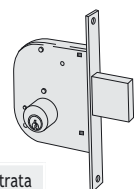

ART.	Mandate	Interasse	Frontale	Entrata
142020500	2	-	22	50

42022

- Solo catenaccio

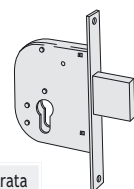

ART.	Mandate	Interasse	Frontale	Entrata
142022500	1	-	22	50

42030

- Reversibile
- Scrocco con catenaccio incorporato

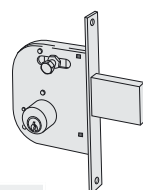

ART.	Mandate	Interasse	Frontale	Entrata
142030500	1	-	22	50

42032

- Solo catenaccio

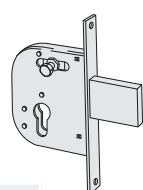

ART.	Mandate	Interasse	Frontale	Entrata
142032500	1	-	22	50

42110

- Solo scrocco

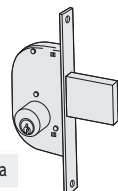

ART.	Mandate	Interasse	Frontale	Entrata
142110300	1	-	22	30

42112

- Solo scrocco



ART.	Mandate	Interasse	Frontale	Entrata
142112300	1	-	22	30

42120

- Solo catenaccio

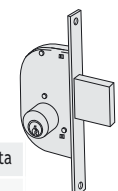

ART.	Mandate	Interasse	Frontale	Entrata
142120300	1	-	22	30

42122

- Solo catenaccio

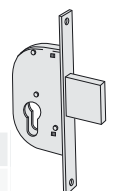

ART.	Mandate	Interasse	Frontale	Entrata
142122300	1	-	22	30

42210

- Scrocco con dispositivo di bloccaggio
- Quadro maniglia passante

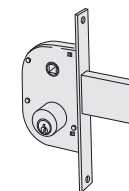

ART.	Mandate	Interasse	Frontale	Entrata
142210300	-	42	22	30

42212

- Scrocco con dispositivo di bloccaggio
- Quadro maniglia passante

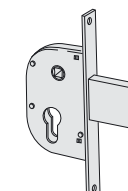

ART.	Mandate	Interasse	Frontale	Entrata
142212300	-	42	22	30

42310

- Scrocco con catenaccio incorporato
- Quadro maniglia passante

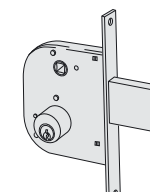

ART.	Mandate	Interasse	Frontale	Entrata
142120300	1	42	22	50

42312

- Scrocco con catenaccio incorporato
- Quadro maniglia passante

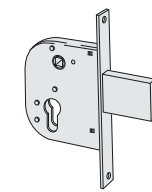

ART.	Mandate	Interasse	Frontale	Entrata
142312500	1	42	22	50

42410

- Scrocco e catenaccio (lo scrocco e' azionato dalla chiave e dalla maniglia)
- Quadro maniglia passante

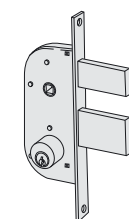

ART.	Mandate	Interasse	Frontale	Entrata
142410300	2	57	22	30

42412

- Scrocco e catenaccio (lo scrocco e' azionato dalla chiave e dalla maniglia)
- Quadro maniglia passante

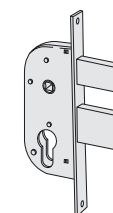

ART.	Mandate	Interasse	Frontale	Entrata
142412300	2	57	22	30

42420

- Scrocco e catenaccio (lo scrocco e' azionato solo dalla maniglia)
- Quadro maniglia passante

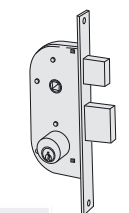

ART.	Mandate	Interasse	Frontale	Entrata
142420300	2	57	22	30

42422

- Scrocco e catenaccio (lo scrocco e' azionato solo dalla maniglia)
- Quadro maniglia passante

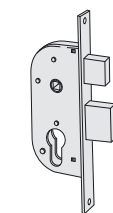

ART.	Mandate	Interasse	Frontale	Entrata
142422300	2	57	22	30

42510

- Scrocco e catenaccio (lo scrocco e' azionato dalla chiave e dalla maniglia)
- Quadro maniglia passante

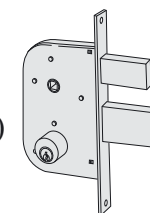

ART.	Mandate	Interasse	Frontale	Entrata
142510500	2	57	22	50

42512

- Scrocco e catenaccio (lo scrocco e' azionato dalla chiave e dalla maniglia)
- Quadro maniglia passante

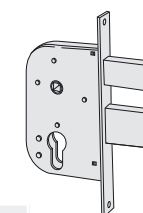

ART.	Mandate	Interasse	Frontale	Entrata
142512500	2	57	22	50

SERRATURE DA INFILARE A CILINDRO PER PERSIANE E INFERRIATE

CARATTERISTICHE TECNICHE

- Scatola in acciaio
- Frontale in acciaio
- Catenaccio in acciaio lamellare protetto da una blindatura avvolgente ad una mandata
- Resistenza del catenaccio equivalente al grado 3 Security della Norma Europea EN 12209: 03
 - Resistenza alla spinta laterale 1.000 kg. (equivalente al grado massimo previsto dalla norma)
 - Resistenza al colpo dal basso 400 kg.
- Adatta per porta certificata EN 1627:2011 fino alla classe di resistenza WK/RC 2
- Corsa rinvii per chiusure supplementari 13 mm.

DOTAZIONE

- Vite fissaggio cilindro

MANO

0 = ambidestra

CILINDRO

DA ORDINARE A PARTE

Serie specifica
0G303, 0G305, 0E303, 0E305

FINITURE

- Scatola con rivestimento in zinco
- Frontale con rivestimento in zinco
- Catenaccio con rivestimento in zinco



46305

- Catenaccio

ACCESSORI ABBINABILI

Cilindro a profilo europeo con camma speciale:

Mezzo cilindro C2000 art. 1.0G305.02.0.12

Doppio cilindro C2000 art. 1.0G303.07.0.1

Mezzo cilindro ASIX art. 1.0E305.02.0.12

Doppio cilindro ASIX art. 1.0E303.07.0.12 - Maniglia ribassata art. 1.06003.00.0

Maniglia con coprifilo art. 1.06004.00.0 - Contropiastra art. 1.06232.21.0

Contropiastra regolabile art. 1.06232.22.0 - Aste catenaccio art. 1.07088.03.0

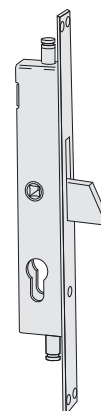

ART.	Mandate	Interasse	Frontale	Entrata
146305190	1	59	25	19,7
146305250	1	59	25	25,7
146305300	1	59	25	31

46307

- Catenaccio
- Cilindro con chiave a spillo corredato di 2 chiavi art. 1.00210.00.0 (versione KA 1 chiave in dotazione)

ACCESSORI ABBINABILI

Maniglia ribassata art. 1.06003.01.0 - Maniglia con coprifilo art. 1.06004.01.0

Contropiastra art. 1.06232.21.0 - Contropiastra regolabile art. 1.06232.22.0

Aste catenaccio art. 1.07088.03.0

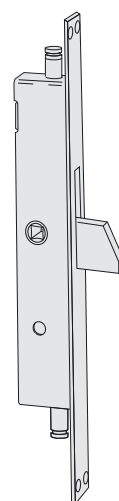

ART.	Mandate	Interasse	Frontale	Entrata
146307190	1	59	25	19,7
146307250	1	59	25	25,7

ACCESSORI PER SERRATURE IN FERRO

06002

- Borchia in nylon nero

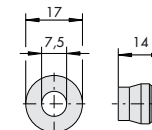

ART.	Per serie/art.
1 06002 00 0	02400

06003 00

- Maniglia ribassata in nylon nero, caricato con fibre di vetro al 20% specifica per serrature serie 46305
- 3 viti di fissaggio

ART.	Per serie/art.
1 06003 00 0	46305

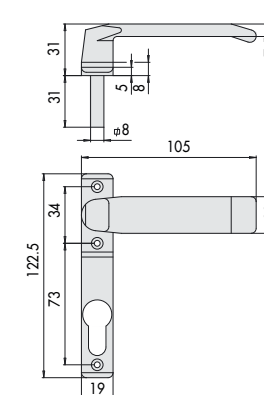

06003 01

- Maniglia ribassata in nylon nero, caricato con fibre di vetro al 20% specifica per serrature serie 46307
- 3 viti di fissaggio

ART.	Per serie/art.
1 06003 01 0	46307

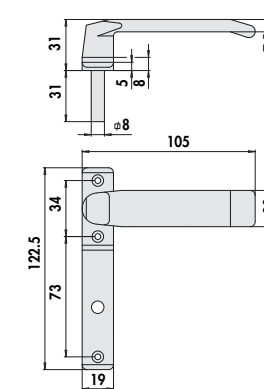

06004 00

- Maniglia con coprifilo, in nylon nero, caricato con fibre di vetro al 20% specifica per serrature serie 46305
- 3 viti di fissaggio

ART.	Per serie/art.
1 06004 00 0	46305

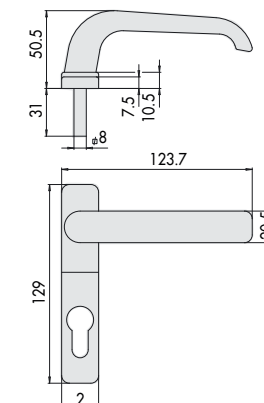

ACCESSORI PER SERRATURE IN FERRO

06092

- Borchia in acciaio zincato

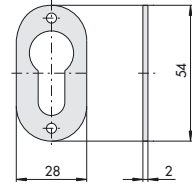

ART.	Per serie/art.
106092000	16325, 42012, 42022, 42032, 42112, 42122, 42212, 42412, 42422, 42512, 43212, 46300, 46303, 46315, 46320, 46323, 46325, 46365, 46375

06124

- Borchia in acciaio zincato

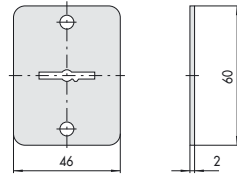

ART.	Per serie/art.
106124000	17353, 17358, 57013, 57016, 57030, 57035, 57223, 57226, 57313, 57318, 57333, 57336, 57353, 57358, 57378

06124

- Borchia in acciaio zincato

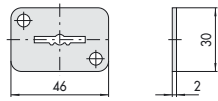

ART.	Per serie/art.
106124020	17353, 17358, 57013, 57016, 57030, 57035, 57223, 57226, 57313, 57318, 57333, 57336, 57353, 57358, 57378

06141

- Borchia in nylon per intercambiabilità con serrature serie 57300

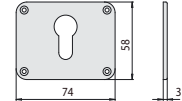

ART.	Per serie/art.
106141560	

06147

- Bocchelle antirumore per aste diametro 8,5 mm. (pz.2) diametro 10 mm. (pz.1)

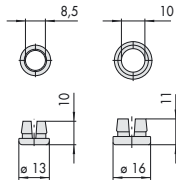

ART.	Per serie/art.
106147000	1 06441 00 0, 1 06441 10 0, 1 06441 20 0, 1 06451 00 0, 1 06451 10 0, 107088000

06232 00

- Contropiastra in acciaio zincato

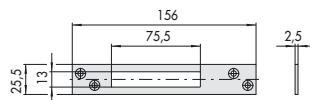

ART.	Per serie/art.
106232000	17353, 17358, 56013, 56016, 56358, 57013, 57016, 57030, 57035, 57223, 57226, 57333, 57336

06232 01

- Contropiastra in acciaio zincato

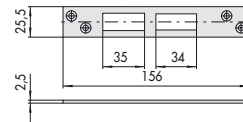

ART.	Per serie/art.
106232010	56358, 57313, 57318, 57353, 57358, 57378

06232 20

- Contropiastra in acciaio zincato per serrature per montanti a catenaccio basculante

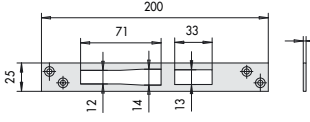

ART.	Per serie/art.
106232200	46215, 46217, 46225, 46227, 46325, 46327

06232 21

- Contropiastra in acciaio zincato

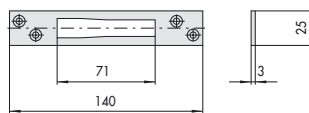

ART.	Per serie/art.
106232210	46300, 46302, 46303, 46305, 46307, 46320, 46322, 46323, 46365

06232 22

- Contropiastra regolabile in acciaio zincato
- 2 viti di fissaggio

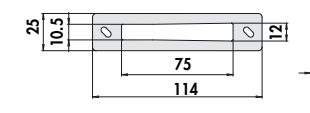

ART.	Per serie/art.
106232220	46305, 46307

06290 05

- Coppia bocchelle filettate (M8) in metallo

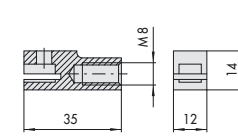

ART.	Per serie/art.
106290050	1 06441 20 0, 16325, 17358, 46320, 46322, 46325, 46327, 56358, 57358, 57378

06290 10

- Coppia bocchelle filettate (M8) antisvitamento, in acciaio

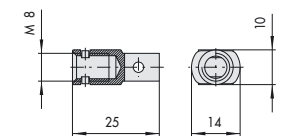

ART.	Per serie/art.
106290100	46300, 46302, 46365, 46375, 56016, 57016, 57035, 57226, 57318, 57336

06510

- Coppia contatti in nylon completa di spessori: 2 mm. (Pz. 4)

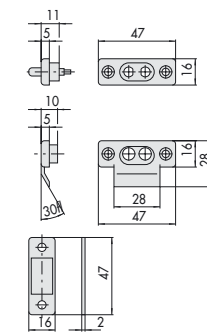

ART.	Per serie/art.
106510000	11000, 12000, 13000

007018 10 3/4

- Gruppo bocchetta composto da: pattino ancoraggio viti

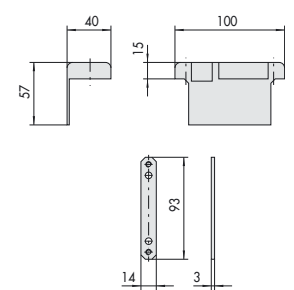

ART.	Per serie/art.
107018103	11610, 11630, 11921, 11931
107018104	

07018 1/2

- Bocchetta a rullo in acciaio zincato

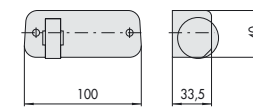

ART.	Per serie/art.
107018001	11721, 11731, 11921, 11931
107018002	

07018 2/4

- Bocchetta in acciaio zincato

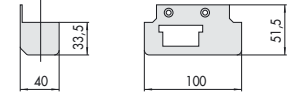

ART.	Per serie/art.
107018003	11921, 11931
107018004	

07020 1/2

- Bocchetta a rullo in acciaio zincato

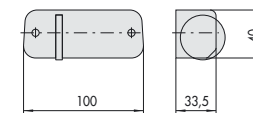

ART.	Per serie/art.
107020001	11761, 11771
107020002	

07021 2/4

- Bocchetta di ricambio senza aletta

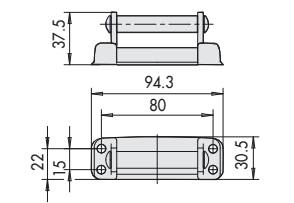

ART.	Per serie/art.
107021000	1A721, 1A731

ACCESSORI PER SERRATURE IN FERRO

07021 01

- Spessori sottobocchetta da 1 mm per bocchetta senza aletta

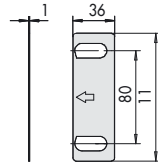

ART.	Per serie/art.
107021010	1A721, 1A731

07021 05

- Piastra e sottobocchetta a saldare in acciaio zincato

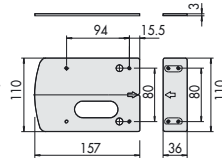

ART.	Per serie/art.
107021050	1A721, 1A731

07025

- Gruppo bobina
- Tensione 12 v ca CE

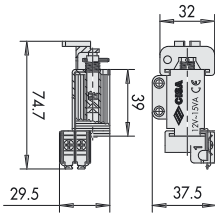

ART.	Per serie/art.
107025000	1A610, 1A611, 1A630, 1A631, 1A721, 1A731

07058

- Bocchetta a pavimento in acciaio zincato

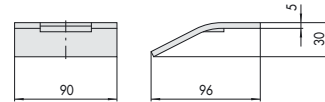

ART.	Per serie/art.
107058000	11823

07061 00

- Tettuccio protettivo, sottobocchetta e viti in acciaio zincato

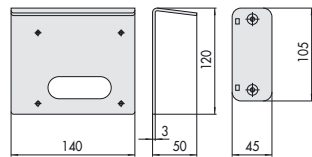

ART.	Per serie/art.
107061001	11721, 11726, 11731, 11736, 11761, 11771, 11921, 11931
107061002	

07061 10

- Tettuccio protettivo, sottobocchetta e viti in acciaio zincato

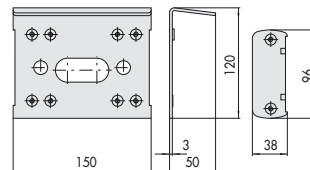

ART.	Per serie/art.
107061100	50411, 50421, 50471, 50481, 50511, 50521, 50571, 50581

07061 00/01

- Gruppo bobine
- Tensione 12 V ca
- Supporto in nylon nero

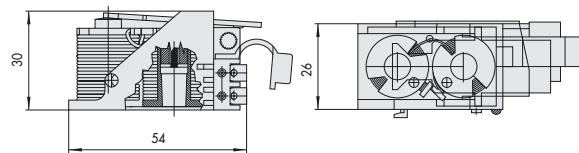

ART.	Per serie/art.
107118001	11610, 11611, 11630, 11631, 11670, 11671, 11721, 11731, 11761, 11771, 11823, 11921, 11931
107118002	

- Tensione 24 V ca

ART.	Per serie/art.
107118011	11610, 11611, 11630, 11631, 11670, 11671
107118012	

07020 00/01

- Gruppo bobine regolabili
- Tensione 12 V ca
- Supporto in nylon blu

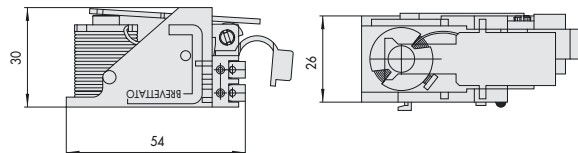

ART.	Per serie/art.
107120001	11610, 11611, 11630, 11631, 11670, 11671, 11721, 11731, 11761, 11771, 11823, 11921, 11931
107120002	

- Tensione 24 V ca

ART.	Per serie/art.
107120011	11610, 11611, 11630, 11631, 11670, 11671
107120012	

07128

- Gruppo bobine
- Tensione 12 V ca CE

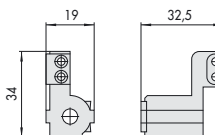

ART.	Per serie/art.
107128000	17352, 17353, 17357, 17358

CONTROPIASTRE IN NYLON

06141 36

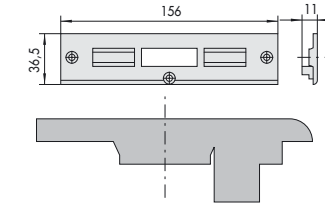

ART.	Per serie/art.
106141360	57320, 57325, 57360, 57365

06141 37

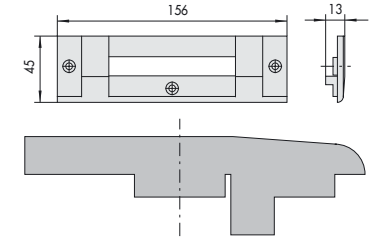

ART.	Per serie/art.
106141370	106443000, 106443050, 1 06453 05 0, 17352, 17357, 46200, 46210, 46220, 57312, 57317, 57330, 57335, 57352, 57357, 57370, 57375

06141 38

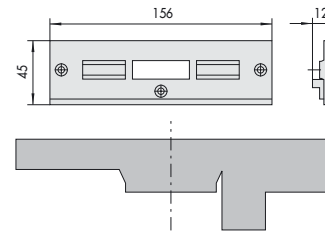

ART.	Per serie/art.
106141380	57320, 57325, 57360, 57365

06141 38

- Per le serrature a rullo art. 57320 57325 - 57360 - 57365 usare inserto in nylon art. 1.06141.75.0

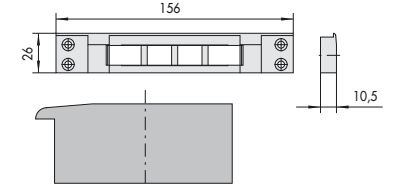

ART.	Per serie/art.
106141380	17352, 17357, 57312, 57317, 57320, 57325, 57330, 57335, 57352, 57357, 57360, 57365, 57370, 57375

06141 42

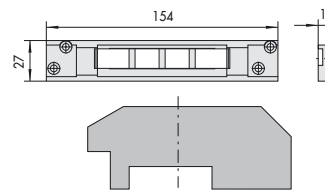

ART.	Per serie/art.
106141420	17352, 17357, 57312, 57317, 57320, 57325, 57330, 57335, 57352, 57357, 57360, 57365, 57370, 57375

06141 44

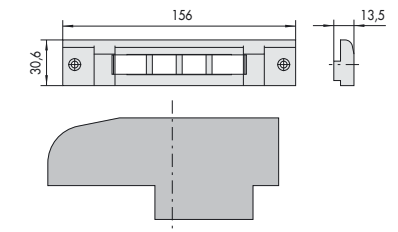

ART.	Per serie/art.
106141440	17352, 17357, 57312, 57317, 57320, 57325, 57330, 57335, 57352, 57357, 57360, 57365, 57370, 57375

ACCESSORI PER SERRATURE ALLUMINIO

06123

- Coppia borchie guida chiave in ottone cromato
- VARIANTI FINITURA: Ottone lucido (fin. 67)

ART.	Per serie/art.
106123001	17352, 17357, 57312, 57317, 57320, 57325, 57330, 57335, 57352, 57357, 57360, 57365, 57370, 57375

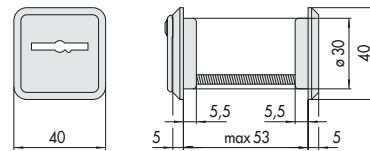

06123

- Coppia borchie guida chiave in nylon

ART.	Per serie/art.
106123030	17352, 17357, 57312, 57317, 57320, 57325, 57330, 57335, 57352, 57357, 57360, 57365, 57370, 57375

06141 56

- Borchia in nylon per intercambiabilità con serrature serie 57300

ART.	Per serie/art.
106141560	1 56357 10 0, 1 56357 90 0, 156358900

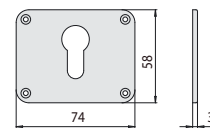

06141 68

- Coppia spessori sottofrontale in nylon (3 mm.)

ART.	Per serie/art.
106141680	16200, 17000, 19200, 46200, 49200, 56357, 57000

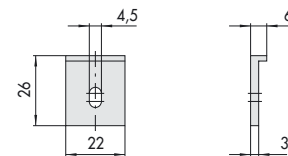

SERRATURE DA INFILARE A CILINDRO, PER FASCE, H = 44-64-77 MM

CARATTERISTICHE TECNICHE

- Scatola con rivestimento in zinco
- Frontale con rivestimento in zinco
- Scrocco, rullo e catenaccio in ottone
- Scrocco o scrocco/pistone reversibili (dove previsto)
- Intercambiabilità fra la versione elettrica e quella meccanica
- Tensione 12V ca CE
- Corrente assorbita 3,1A

DOTAZIONE

- Vite di fissaggio cilindro
- Foglio istruzioni

A RICHIESTA

- Contropiastre specifiche (vedi Vademecum)
- Pulsante meccanico art. 1.06110.10.0 (versioni elettriche)

14350

- Altezza scatola 77 mm.
- Solo scrocco autobloccante
- Fermo a giorno

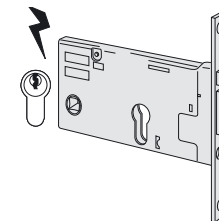

ART.	Mandate	Interasse	Frontale	Entrata
114350700		67	16	70
114350800		67	16	80
114350900		67	16	90

14450

- Altezza scatola 77 mm.
- Solo scrocco autobloccante
- Fermo a giorno

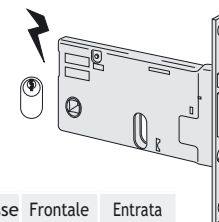

ART.	Mandate	Interasse	Frontale	Entrata
14450700		67	16	70
14450800		67	16	80
14450900		67	16	90

14460

- Altezza scatola 77 mm.
- Catenaccio e scrocco autobloccante

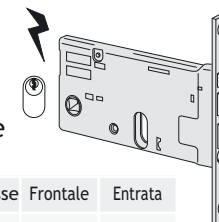

ART.	Mandate	Interasse	Frontale	Entrata
114460700	2	67	16	70
114460800	2	67	16	80
114460900	2	67	16	90



MANO

0 = ambidestra



CILINDRO DA ORDINARE A PARTE

14351

- Altezza scatola 77 mm.
- Solo scrocco autobloccante
- Fermo a giorno

ART.	Mandate	Interasse	Frontale	Entrata
114351700		67	20	70
114351800		67	20	80
114351900		67	20	90

14451

- Altezza scatola 77 mm.
- Solo scrocco autobloccante
- Fermo a giorno

ART.	Mandate	Interasse	Frontale	Entrata
114451700		67	20	70
114451800		67	20	80
114451900		67	20	90

14461

- Altezza scatola 77 mm.
- Catenaccio e scrocco autobloccante

ART.	Mandate	Interasse	Frontale	Entrata
114461700	2	67	20	70
114461800	2	67	20	80
114461900	2	67	20	90

14510

- Altezza scatola 64 mm.
- Solo scrocco autobloccante
- Fermo a giorno

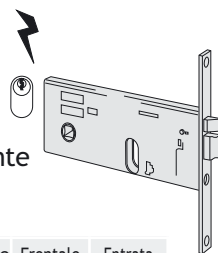

ART.	Mandate	Interasse	Frontale	Entrata
114510700		67	16	70
114510800		67	16	80
114510900		67	16	90

14511

- Altezza scatola 77 mm.
- Catenaccio e scrocco autobloccante

ART.	Mandate	Interasse	Frontale	Entrata
114511700		67	20	70
114511800		67	20	80
114511900		67	20	90

44150

- Altezza scatola 44 mm.
- Scrocco con catenaccio incorporato

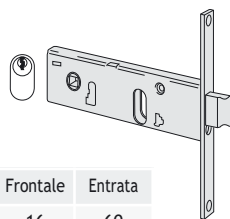

ART.	Mandate	Interasse	Frontale	Entrata
144150600	1	67	16	60
144150700	2	67	16	70
144150800	2	67	16	80
144150900	2	67	16	90

44151

- Altezza scatola 44 mm.
- Scrocco con catenaccio incorporato

ART.	Mandate	Interasse	Frontale	Entrata
144151600	1	67	16	60
144151700	2	67	16	70
144151800	2	67	16	80
144151900	2	67	16	90

44155

- Altezza scatola 64 mm.
- Scrocco con catenaccio incorporato

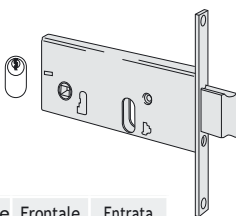

ART.	Mandate	Interasse	Frontale	Entrata
144155600	1	67	16	60
144155700	2	67	16	70
144155800	2	67	16	80
144155900	2	67	16	90

44156

- Altezza scatola 64 mm.
- Scrocco con catenaccio incorporato

ART.	Mandate	Interasse	Frontale	Entrata
144156600	1	67	20	60
144156700	2	67	20	70
144156800	2	67	20	80
144156900	2	67	20	90

44160

- Altezza scatola 44 mm.
- Rullo regolabile con catenaccio incorporato

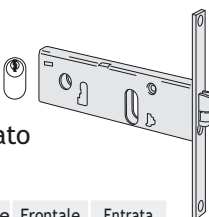

ART.	Mandate	Interasse	Frontale	Entrata
144160600	1		16	60
144160700	2		16	70
144160800	2		16	80
144160900	2		16	90

44350

- Altezza scatola 77 mm.
- Solo catenaccio

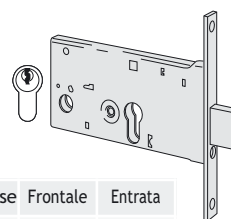

ART.	Mandate	Interasse	Frontale	Entrata
144350700	2		16	70

44450

- Altezza scatola 77 mm.
- Solo catenaccio

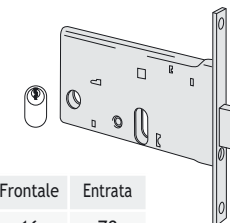

ART.	Mandate	Interasse	Frontale	Entrata
144450700	2		16	70

44451

- Altezza scatola 77 mm.
- Solo catenaccio

ART.	Mandate	Interasse	Frontale	Entrata
144451700	2		20	70

44360

- Altezza scatola 77 mm.
- Catenaccio e scrocco
- Richiamo diretto dello scrocco con la maniglia

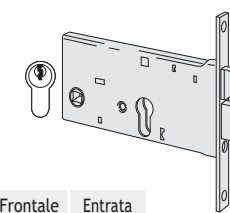

ART.	Mandate	Interasse	Frontale	Entrata
144360700	2	67	16	70
144360800	2	67	16	80
144360900	2	67	16	90

44361

- Altezza scatola 77 mm.
- Catenaccio e scrocco
- Richiamo diretto dello scrocco con la maniglia

ART.	Mandate	Interasse	Frontale	Entrata
144361700	2	67	20	70
144361800	2	67	20	80
144361900	2	67	20	90

44460

- Altezza scatola 77 mm.
- Catenaccio e scrocco

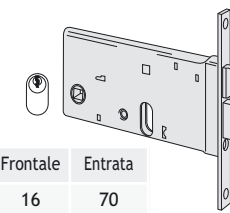

ART.	Mandate	Interasse	Frontale	Entrata
144360700	2	67	16	70
144360800	2	67	16	80
144360900	2	67	16	90

44461

- Altezza scatola 77 mm.
- Catenaccio e scrocco

ART.	Mandate	Interasse	Frontale	Entrata
144461700	2	67	20	70
144461800	2	67	20	80
144461900	2	67	20	90

44370

- Altezza scatola 77 mm.
- Catenaccio e rullo regolabile

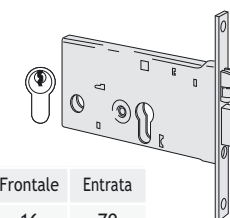

ART.	Mandate	Interasse	Frontale	Entrata
144370700	2		16	70
144370800	2		16	80
144370900	2		16	90

44371

- Altezza scatola 77 mm.
- Catenaccio e rullo regolabile

ART.	Mandate	Interasse	Frontale	Entrata
144371700	2		20	70
144371800	2		20	80
144371900	2		20	90

44470

- Altezza scatola 77 mm.
- Catenaccio e rullo regolabile

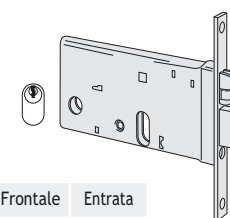

ART.	Mandate	Interasse	Frontale	Entrata
144470700	2		16	70
144470800	2		16	80
144470900	2		16	90

44471

- Altezza scatola 77 mm.
- Catenaccio e rullo regolabile

ART.	Mandate	Interasse	Frontale	Entrata
144471700	2		20	70
144471800	2		20	80
144471900	2		20	90

SERRATURE DA INFILARE A CILINDRO, PER FASCE, H = 82 MM

CARATTERISTICHE TECNICHE

- Altezza scatola 82 mm.
- Scatola con rivestimento in zinco
- Frontale con rivestimento in zinco
- Scrocco, rullo e catenaccio in ottone
- Le versioni elettriche sono intercambiabili con gli art. 44115/6 e 44145/6
- Tensione 12V ca CE
- Corrente assorbita 1,3A

DOTAZIONE

- Vite di fissaggio cilindro
- Foglio istruzioni (dove previsto)

A RICHIESTA

- Contropiastre specifiche (vedi Vademecum)
- Pulsante meccanico art. 1.06110.10.0



**CILINDRO
DA ORDINARE A PARTE**



MANO

0 = ambidestra

1 = destra interna



2 = sinistra interna



14010 1/2

- Scrocco autobloccante

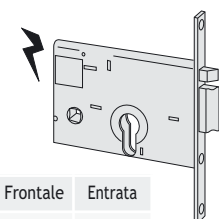

ART.	Mandate	Interasse	Frontale	Entrata
114010601		48	16	58
114010602		48	16	58

14012 1/2

- Scrocco autobloccante
- Fermo a giorno

ART.	Mandate	Interasse	Frontale	Entrata
114012601		48	16	58
114012602		48	16	58

44110/1 0

- Solo catenaccio

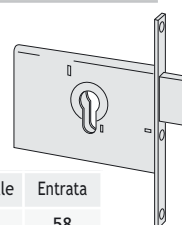

ART.	Mandate	Interasse	Frontale	Entrata
144110600	2		16	58
144111600	2		20	58

44115/6 0

- Solo catenaccio
- Intercambiabile con serie 14010

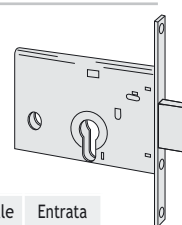

ART.	Mandate	Interasse	Frontale	Entrata
144115600	2		16	58
144116600	2		20	58

44120/1 0

- Catenaccio e scrocco reversibile

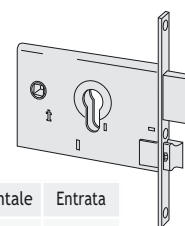

ART.	Mandate	Interasse	Frontale	Entrata
144120600	2	48	16	58
144121600	2	48	20	58

44130/1 0

- Catenaccio e rullo regolabile

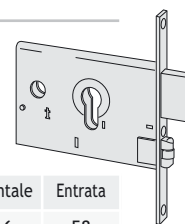

ART.	Mandate	Interasse	Frontale	Entrata
144130600	2		16	58
144131600	2		20	58

44140/1 0

- Scrocco reversibile con catenaccio incorporato

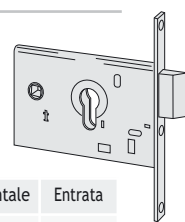

ART.	Mandate	Interasse	Frontale	Entrata
144140600	1	48	16	58
144141600	1	48	20	58

44145/6 0

- Scrocco reversibili con catenaccio incorporato
- Intercambiabile con serie 14010

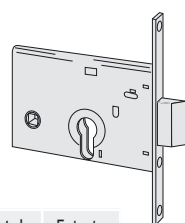

ART.	Mandate	Interasse	Frontale	Entrata
144145600	1	48	16	58
144146600	1	48	20	58

SERRATURE DA INFILARE A DOPPIA MAPPA PER FASCE E = 70 MM

CARATTERISTICHE TECNICHE

- Altezza scatola 82 mm.
- Scatola con rivestimento in zinco
- Frontale con rivestimento in zinco
- Catenaccio in acciaio con rivestimento in zinco
- Scrocco reversibile e rullo nichelati
- Piastra di protezione antiscasso

DOTAZIONE

- 3 chiavi art. 1.00100.00.0 o art. 1.00102.00.0
- Coppia borchie guida chiave in nylon art. 1.06123.03.0
- Coppia viti di fissaggio borchia:
 - lunghezza 60 mm. per versione con chiave art. 1.00100.00.0
 - lunghezza 75 mm. per versione con chiave art. 1.00102.00.0
- Spessore sottoborchia in nylon
- Viti di fissaggio serratura
- Foglio istruzioni

A RICHIESTA

- Contropiastre specifiche (vedi Vademecum)



MANO

0 = ambidestra

57320

- Catenaccio e rullo
- Rullo regolabile da 2 a 14,5 mm.

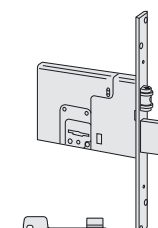

ART.	Mandate	Frontale	Entrata
157320730	4	25	70

1 00100 00 1

57325 73/71

- Catenaccio e rullo
- Rullo regolabile da 2 a 14,5 mm.
- Predisposizione per chiusure supplementari

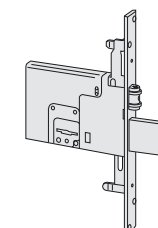

ART.	Mandate	Frontale	Entrata
157325730	4	25	70

1 00100 00 1

ART.	Mandate	Frontale	Entrata
157325710	4	25	70

1 00102 00 1

57335 73

- Solo catenaccio
- Predisposizione per chiusure supplementari

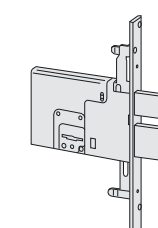

ART.	Mandate	Frontale	Entrata
157335730	4	25	70

1 00100 00 1

A RICHIESTA (per 57325 - 57335)

- Prolunghe aste interne zancate art. 1.06451.00.0
- Prolunghe aste interne diritte art. 1.06451.10.0
- Coppia comando per aste esterne art. 1.06452.05.0
- Catenacci laterali aste interne art. 1.06453.05.0

SERRATURE DA INFILARE A DOPPIA MAPPA, PER FASCE, E = 90-100 MM

CARATTERISTICHE TECNICHE

- Altezza scatola 78 mm.
- Scatola con rivestimento in zinco - Frontale in acciaio inox
- Catenaccio in acciaio nichelato - Piastra di protezione anticasso
- Scrocco reversibile e rullo nichelati
- Intercambiabilità fra la versione elettrica e quella meccanica
- Tensione 12V ca CE
- Corrente assorbita 1,7A

DOTAZIONE

- 3 chiavi art. 1.00100.00.0 o art. 1.00102.00.0
- Coppia borchie guida chiave in nylon art. 1.06123.03.0
- Coppia viti di fissaggio borchia:
 - lunghezza 60 mm. per versione con chiave art. 1.00100.00.0
 - lunghezza 75 mm. per versione con chiave art. 1.00102.00.0
- Coppia spessori sottofrontale in nylon art. 1.06141.65.0
- Perni filettati per il fissaggio delle prolunghe di chiusura ai rinvii
- Viti di fissaggio serratura - Foglio istruzioni



MANO

0 = ambidestra

A RICHIESTA

- Contropiastre specifiche (vedi Vademecum)
- Pulsante meccanico art. 1.6110.10.0

57357

- Catenaccio e scrocco
- Scrocco regolabile da 11 a 17 mm.
- Predisposizione per chiusure supplementari
- Perni filettati per il fissaggio delle prolunghe

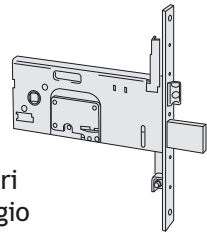

ART.	Mandate	Interasse	Frontale	Entrata
157357900	4	67	22	90
157357100	4	67	22	100

57365

- Catenaccio e rullo
- Rullo regolabile da 2 a 14,5 mm.
- Predisposizione per chiusure supplementari
- Perni filettati per il fissaggio delle prolunghe

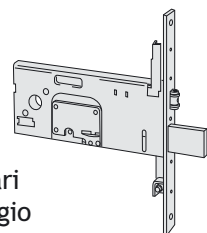

ART.	Mandate	Interasse	Frontale	Entrata
157365900	4		22	90
157365100	4		22	100

ART.	Mandate	Interasse	Frontale	Entrata
157357910	4	67	22	90
157357110	4	67	22	100

ART.	Mandate	Interasse	Frontale	Entrata
157365910	4		22	90
157365110	4		22	100

57360

- Catenaccio e rullo
- Rullo regolabile da 2 a 14,5 mm.

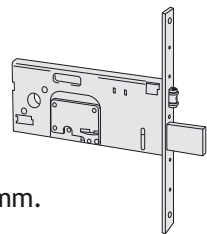

ART.	Mandate	Frontale	Entrata
157360900	4	22	90
157360100	4	22	100

57370

- Solo catenaccio

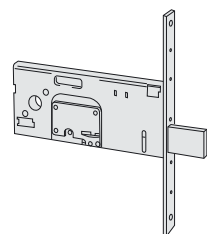

ART.	Mandate	Frontale	Entrata
157370900	4	22	90
157370100	4	22	100

57375

- Solo catenaccio
- Predisposizione per chiusure supplementari
- Perni filettati per il fissaggio delle prolunghe

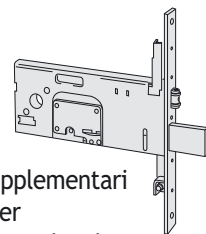

ART.	Mandate	Frontale	Entrata
157375900	4	22	90
157375100	4	22	100

A RICHIESTA (per 57357 - 57365 - 57375)

- Prolunghe aste interne zancate art. 1.06441.00.0
- Prolunghe aste interne diritte art. 1.06441.10.0
- Coppia comando per aste esterne art. 1.06442.00.0
- Catenacci laterali aste interne art. 1.06443.00.0
- Catenacci laterali aste esterne art. 1.06443.05.0

SERRATURE DA INFILARE A CILINDRO OVALE, PER MONTANTI

CARATTERISTICHE TECNICHE

- Scatola con rivestimento in zinco
- Frontale con rivestimento in zinco
- Scrocco, rullo e catenaccio in ottone
- Tensione 12V ca CE
- Corrente assorbita 1,4A

DOTAZIONE

- Vite di fissaggio cilindro
- Foglio istruzioni (dove previsto)

A RICHIESTA

- Contropiastre specifiche (vedi Vademecum)

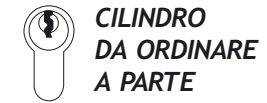

MANO

- 0 = ambidestra
- 1 = destra interna
- 2 = sinistra interna



14020 1/2

- Scrocco autobloccante

ART.	Mandate	Interasse	Frontale	Entrata
114020151			16	15
114020152			16	15
114020181			16	18
114020182			16	18



14021 1/2

- Scrocco autobloccante

ART.	Mandate	Interasse	Frontale	Entrata
14021151			20	15
14021152			20	15
14021181			20	18
14021182			20	18

442100 0

- Frontale con rivestimento nichelato
- Solo catenaccio nichelato
- Contropiastra piana in acciaio con rivestimento nichelato art.1.07027.00.0

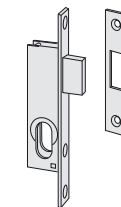

ART.	Mandate	Interasse	Frontale	Entrata
144210160	1		20	16

44217/8 0

- Altezza scatola 85 mm.
- Scrocco reversibile azionato dal cilindro

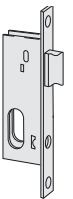

ART.	Mandate	Interasse	Frontale	Entrata
144350700			16	15
144218150			20	15

44219 0

- Catenaccio e scrocco reversibile con sporgenza maggiorata di 4,5 mm
- Lo scrocco e azionato anche dalla chiave



ART.	Mandate	Interasse	Frontale	Entrata
144219250	1	69	14,7	25
144219300	1	69	14,7	30

44220 0

- Catenaccio e scrocco reversibile
- Lo scrocco e azionato anche dalla chiave

ART.	Mandate	Interasse	Frontale	Entrata
14422035000EN	1	69	14,7	35

44220 0

- Catenaccio e scrocco reversibile
- Lo scrocco e azionato anche dalla chiave ad eccezione delle serrature con E=15 e 18

ART.	Mandate	Interasse	Frontale	Entrata
144220150	1	69	16	15
144220180	1	69	16	18
144220250	1	69	16	25
144220300	1	69	16	30
144220350	1	69	16	35

44221 0

- Catenaccio e scrocco reversibile
- Lo scrocco e azionato anche dalla chiave ad eccezione delle serrature con E=15 e 18

ART.	Mandate	Interasse	Frontale	Entrata
144221150	1	69	20	15
144221180	1	69	20	18
144221250	1	69	20	25
144221300	1	69	20	30
144221350	1	69	20	35

44224 0

- Catenaccio e scrocco reversibile con sporgenza maggiorata di 4,5 mm
- Lo scrocco e azionato anche dalla chiave ad eccezione della serratura E=25

ART.	Mandate	Interasse	Frontale	Entrata
144224250	2	69	14,7	25
144224300	2	69	14,7	30

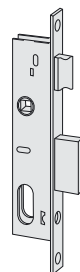
**44225 0**

- Catenaccio e scrocco reversibile
- Lo scrocco e azionato anche dalla chiave ad eccezione delle serrature con E=15-18-25

ART.	Mandate	Interasse	Frontale	Entrata
144225150	2	69	16	15
144225180	2	69	16	18
144225250	2	69	16	25
144225300	2	69	16	30
144225350	2	69	16	35

44225 0

- VERSIONE PER PROFILO ABITHAL ARROTONDATO
- Catenaccio e scrocco reversibile
- Lo scrocco e azionato anche dalla chiave

ART.	Mandate	Interasse	Frontale	Entrata
14422535000EN	2	69	14,7	35

44226 0

- Catenaccio e scrocco reversibile
- Lo scrocco e azionato anche dalla chiave ad eccezione delle serrature con E=15-18-25

ART.	Mandate	Interasse	Frontale	Entrata
144226150	2	69	20	15
144226180	2	69	20	18
144226250	2	69	20	25
144226300	2	69	20	30
144226350	2	69	20	35

44227/8 0

- Altezza scatola 85 mm.
- Scrocco reversibile azionato dalla maniglia

ART.	Mandate	Interasse	Frontale	Entrata
144227150			16	15
144228150			20	15

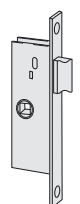
**44237 0**

- Altezza scatola 70 mm.
- Rullo regolabile

ART.	Mandate	Interasse	Frontale	Entrata
144237150			16	15
144238150			20	15

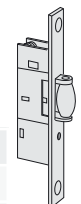
**44230 0**

- Catenaccio e rullo regolabile

ART.	Mandate	Interasse	Frontale	Entrata
144230150	1		16	15
144230180	1		16	18
144230250	1		16	25
144230300	1		16	30
144230350	1		16	35

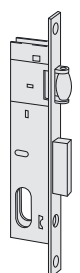
**44231 0**

- Catenaccio e rullo regolabile

ART.	Mandate	Interasse	Frontale	Entrata
144231150	1		20	15
144231180	1		20	18
144231250	1		20	25
144231300	1		20	30
144231350	1		20	35

44235 0

- Catenaccio e rullo regolabile

ART.	Mandate	Interasse	Frontale	Entrata
144235150	2		16	15
144235180	2		16	18
144235250	2		16	25
144235300	2		16	30
144235350	2		16	35

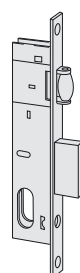
**44236 0**

- Catenaccio e rullo regolabile

ART.	Mandate	Interasse	Frontale	Entrata
144236150	2		20	15
144236180	2		20	18
144236250	2		20	25
144236300	2		20	30
144236350	2		20	35

44240 0

- Solo catenaccio

ART.	Mandate	Interasse	Frontale	Entrata
144240150	1		16	15
144240180	1		16	18
144240250	1		16	25
144240300	1		16	30
144240350	1		16	35

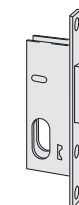
**44241 0**

- Solo catenaccio

ART.	Mandate	Interasse	Frontale	Entrata
144241150	1		20	15
144241180	1		20	18
144241250	1		20	25
144241300	1		20	30
144241350	1		20	35

44220 0

- Solo catenaccio senza sporgenza

ART.	Mandate	Interasse	Frontale	Entrata
144242150	2		20	15

44245 0

- Solo catenaccio

ART.	Mandate	Interasse	Frontale	Entrata
144245150	2		16	15
144245180	2		16	18
144245250	2		16	25
144245300	2		16	30
144245350	2		16	35

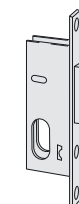
**44246 0**

- Solo catenaccio

ART.	Mandate	Interasse	Frontale	Entrata
144246150	2		20	15
144246180	2		20	18
144246250	2		20	25
144246300	2		20	30
144246350	2		20	35

45010 0

- Gancio a mandata in acciaio lamellare nichelato
- Contropiastra piana in acciaio con rivestimento in zinco art. 1.07028.00.0

ART.	Mandate	Interasse	Frontale	Entrata
145010160	1		20	16

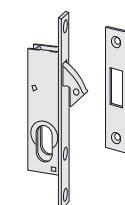
**45010 0**

- Gancio a mandata in acciaio lamellare nichelato
- Perno di guida in acciaio nichelato
- Contropiastra piana in acciaio con rivestimento in zinco art. 1.07028.00.0

ART.	Mandate	Interasse	Frontale	Entrata
145010160	1		20	16

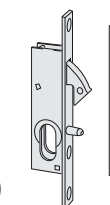
**45027 0**

- Gancio a scrocco in acciaio lamellare nichelato
- Sistema antiscasso sullo scrocco
- Perno di guida in acciaio nichelato
- Contropiastra piana in acciaio con rivestimento in zinco art. 1.07028.05.0

ART.	Mandate	Interasse	Frontale	Entrata
145027160	1		20	16

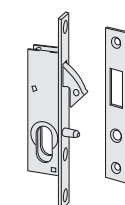

ACCESSORI PER SERRATURE IN ALLUMINIO

06012

- Borchia in nylon nero per cilindri a profilo europeo

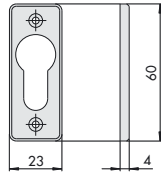

ART.
106012010

06027

- Borchia in nylon nero per cilindri ovali

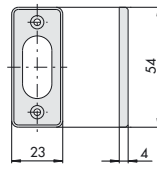

ART.
106027010

06077

- Contropiastra piana in acciaio con rivestimento in zinco

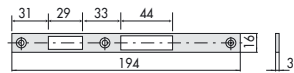

ART.	Per serie/art.
106077160	44220, 44221, 44225, 44226

06078 16

- Contropiastra piana in acciaio con rivestimento in zinco

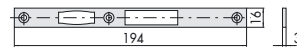

ART.	Per serie/art.
106078160	44230, 44231, 44235, 44236

06078 20

- Contropiastra piana in acciaio con rivestimento in zinco

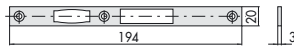

ART.	Per serie/art.
106078200	44230, 44231, 44235, 44236

06079 16

- Contropiastra piana in acciaio con rivestimento in zinco



ART.	Per serie/art.
106079160	44240, 44241, 44245, 44246

06079 20

- Contropiastra piana in acciaio con rivestimento in zinco

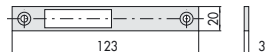

ART.	Per serie/art.
106079200	44240, 44241, 44245, 44246

06079 77

- Contropiastra piana in acciaio con rivestimento in zinco

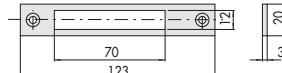

ART.	Per serie/art.
106079770	44360, 44361, 44460, 44461

06080 16

- Contropiastra piana in acciaio con rivestimento in zinco

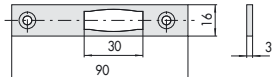

ART.	Per serie/art.
106080160	44237, 44238

06080 20

- Contropiastra piana in acciaio con rivestimento in zinco

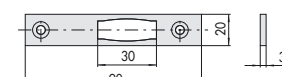

ART.	Per serie/art.
106080200	44237, 44238

06110

- Pulsante in nylon per serrature elettriche con fermo a giorno (escluso serie 14020 e 14021)

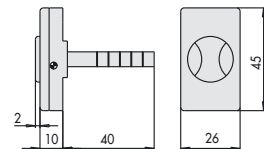

ART.
106110150

06511

- Coppia contatti in nylon per serrature elettriche completa di spessori: 2 mm. (pz.6) 5 mm. (pz.1)

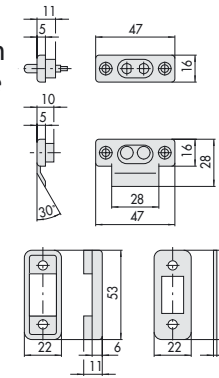

ART.
106511000

07013

- Gruppo bobine
- Tensione 12 V ca CE

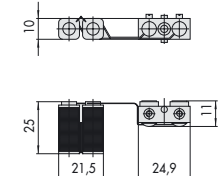

ART.	Per serie/art.
107013000	14010, 14011, 14012, 14017

07028

- Contropiastra piana in acciaio con rivestimento in zinco

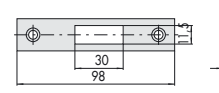

ART.	Per serie/art.
107028000	45010, 45110

07047

- Gruppo bobine
- Tensione 12 V ca CE

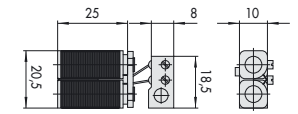

ART.	Per serie/art.
107047000	14020, 14021

07086 00

- Gruppo bobine
- Tensione 12 V ca CE

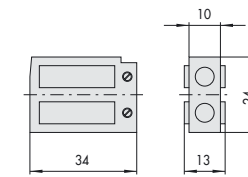

ART.	Per serie/art.
1 07086 00 0	14350, 14351, 14352, 14450, 14451, 14452, 14460, 14461, 14462, 14510, 14511, 14512, 15500, 16000, 17500, 19000

07086 01

- Gruppo bobine
- Tensione 24 V ca CE

ART.	Per serie/art.
1 07086 01 0	14350, 14351, 14352, 14450, 14451, 14452, 14460, 14461, 14462, 14510, 14511, 14512, 15500, 16000, 17500, 19000

07128

- Gruppo bobine
- Tensione 12 V ca CE

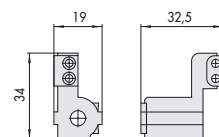

ART.	Per serie/art.
1 07128 00 0	17352, 17353, 17357, 17358

SERRATURE DA INFILARE A CILINDRO EUROPEO, PER MONTANTI

CARATTERISTICHE TECNICHE

- Scatola con rivestimento in zinco
- Frontale con rivestimento in zinco e acciaio inox (fin.20)
- Rullo, catenaccio nichelati
- Scrocco reversibile nichelato
- Scrocco regolabile (serie 44660, 44670, 44680)
- Catenaccio in asse spessore 10 mm
- Copertura della scatola per evitare l'intrusione di sporco e trucioli

DOTAZIONE

- Vite di fissaggio cilindro
- Foglio istruzioni

A RICHIESTA

- Contropiastra specifiche (vedi Vademecum)

MANO
0 = ambidestra

 **CILINDRO DA ORDINARE A PARTE**



44650

- Solo scrocco regolabile 10÷16 mm
- Frontale 22x3 con rivestimento in zinco

ART.	Mandate	Interasse	Frontale	Entrata
144650200	1	85	22	21
144650250	1	85	22	25
144650300	1	85	22	30
144650350	1	85	22	35



44660 SOSTITUISCE SERIE 44620

- Catenaccio e scrocco regolabile 10÷16 mm (entrata 21 mm 10÷13 mm)
- Frontale 22x3 con rivestimento in zinco

ART.	Mandate	Interasse	Frontale	Entrata
144660200	1	85	22	21
144660250	1	85	22	25
144660300	1	85	22	30
144660350	1	85	22	35



44665 SOSTITUISCE SERIE 44625

- Catenaccio e scrocco regolabile 10÷16 mm (entrata 21 mm 10÷13 mm)
- Frontale 22x3 con rivestimento in zinco

ART.	Mandate	Interasse	Frontale	Entrata
144665200	2	85	22	21
144665250	2	85	22	25
144665300	2	85	22	30
144665350	2	85	22	35



44670 SOSTITUISCE SERIE 44630

- Catenaccio e scrocco regolabile 2,5÷14,5 mm
- Frontale 22x3 con rivestimento in zinco

ART.	Mandate	Interasse	Frontale	Entrata
14466020020	1		22	21
14466025020	1		22	25
14466030020	1		22	30
14466035020	1		22	35

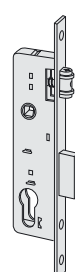

45110

- Frontale in acciaio con rivestimento in zinco
- Gancio a mandata in acciaio lamellare
- Contropiastra piana in acciaio con rivestimento in zinco art.1.07028.00.0

ART.	Mandate	Interasse	Frontale	Entrata
145110300	1		20	30
145110350	1		20	35
145110400	1		20	40
145110450	1		20	45
145110500	1		20	50
145110600	1		20	60

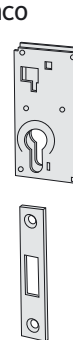

45100

- Frontale e contropiastra piana in ottone art.1.07028.10.0
- Gancio a mandata in acciaio lamellare
- A RICHIESTA:** Fin. 12 (nichelato)

ART.	Mandate	Interasse	Frontale	Entrata
145100300	1		20	30
145100350	1		20	35
145100400	1		20	40
145100450	1		20	45
145100500	1		20	50
145100600	1		20	60



44680 SOSTITUISCE SERIE 44640

- Solo catenaccio
- Frontale 22x3 con rivestimento in zinco

ART.	Mandate	Interasse	Frontale	Entrata
144680200	1		22	21
144680250	1		22	25
144680300	1		22	30
144680350	1		22	35

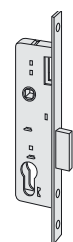

ACCESSORI PER SERRATURE ALLUMINIO

06157

- Contropiastra piana in acciaio con rivestimento in zinco

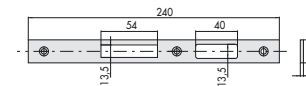

ART.	Per serie/art.
106157000	44650, 44660, 44665, 44680

06167

- Contropiastra piana in acciaio con rivestimento in zinco

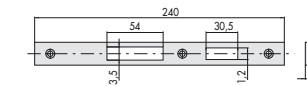

ART.	Per serie/art.
106167000	44670

06232 05

- Contropiastra piana in acciaio con rivestimento in zinco, con coppia spessori art. 1.06141.65.0 (inserto per serrature a rullo art. 1.06141.86.0)

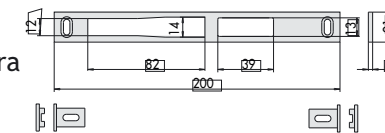

ART.	Per serie/art.
106232050	44600, 46000

06232 06

- Contropiastra piana in acciaio con rivestimento in zinco, con coppia spessori art. 1.06141.65.0

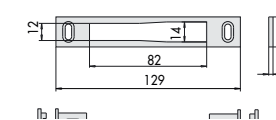

ART.	Per serie/art.
106232060	1 06443 00 0, 1 06443 05 0, 106453050

SERRATURE DA INFILARE A CILINDRO, PER PERSIANE

CARATTERISTICHE TECNICHE

- Scatola in acciaio con rivestimento in zinco
- Frontale in acciaio inox
- Predisposizione per chiusure supplementari
- Quadro maniglia per l'azionamento del catenaccio e dei rinvii bloccabile con la chiave

DOTAZIONE

- Coppia borchie in nylon art. 1.06012.01.0
- Coppia spessori sottofrontale in nylon art. 1.06141-65-0
- Perni filettati per il fissaggio delle prolunghie
- Viti di fissaggio serratura e cilindro
- Foglio istruzioni

A RICHIESTA

- Contropiastre specifiche (vedi Vademecum)
- Borchie di protezione del cilindro art. 1.06460.00.0
- Cilindro con chiave a spillo art. 1.02400.10.0
- Prolunghie aste interne zancate art. 1.06441.00.0
- Prolunghie aste interne diritte art. 1.06441.10.0
- Coppia comando per aste esterne art. 1.06442.00.0
- Catenacci laterali aste interne art. 1.06443.00.0
- Catenacci laterali aste esterne art. 1.06443.05.0

46200

- Catenaccio nichelato

ART.	Mandate	Interasse	Frontale	Entrata
146200250	1	85	22	25
146200300	1	85	22	30
146200350	1	85	22	35

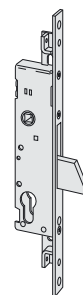

46265

- Gancio nichelato
- Contropiastra in acciaio inox art. 1.06459.01.0

ART.	Mandate	Interasse	Frontale	Entrata
146265250	1	85	22	25
146265300	1	85	22	30
146265350	1	85	22	35

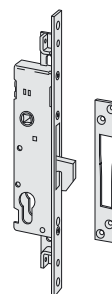

46275

- Senza chiusura frontale

ART.	Mandate	Interasse	Frontale	Entrata
146275250		85	22	25
146275300		85	22	30
146275350		85	22	35

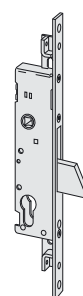

MANO

0 = ambidestra



 **CILINDRO DA ORDINARE A PARTE** serie 08710 o 0E300 (ASIX)

SERRATURE DA INFILARE A CATENACCIO BASCULANTE, A CILINDRO, PER MONTANTI

CARATTERISTICHE TECNICHE

- Scatola in acciaio con rivestimento in zinco
- Frontale in acciaio inox
- Scrocco, rullo, catenaccio e gancio nichelati
- Scrocco o scrocco/pistone reversibile (dove previsto)
- Tensione 12V ca CE
- Corrente assorbita 3,1A

DOTAZIONE

- Coppia spessori sottofrontale in nylon art. 1.06141.65.0
- Viti di fissaggio serratura e cilindro
- Foglio istruzioni

A RICHIESTA

- Contropiastre specifiche (vedi Vademecum)
- Borchie di protezione del cilindro art. 1.06460.00.0
- Cilindro con chiave a spillo serie 02400
- Pulsante meccanico art. 1.06110.10.0
- Boccola filettata art. 1.06290.05 per aste avvitate

NORMATIVE

- Questa serie di serrature è certificata secondo la norma Europea EN 12209:03 - grado 3 Security (500 Kg. alla spinta laterale e 400 Kg. alla spinta dal basso)
- Adatta per porta certificata EN1627:2011 fino alla classe di resistenza WK/RC 2

16205

- Scrocco e pistone regolabili da 10,5 a 16,5 mm.
- Coppia borchie in nylon art. 1.06012.01.0

ART.	Mandate	Interasse	Frontale	Entrata
116205250		85	22	25
116205300		85	22	30
116205350		85	22	35



16215

- Catenaccio e scrocco
- Scrocco e pistone regolabili da 10,5 a 16,5 mm.
- Coppia borchie in nylon art. 1.06012.01.0

ART.	Mandate	Interasse	Frontale	Entrata
116215250		85	22	25
116215300		85	22	30
116215350		85	22	35



16225

- Catenaccio e scrocco
- Scrocco e pistone regolabili da 10,5 a 16,5 mm.
- Coppia borchie in nylon art. 1.06012.01.0
- Predisposizione per chiusure supplementari
- Perni filettati per il fissaggio delle prolunghie

ART.	Mandate	Interasse	Frontale	Entrata
116225250	1	85	22	25
116225300	1	85	22	30
116225350	1	85	22	35



46220

- Solo catenaccio
- Predisposizione per chiusure supplementari
- Coppia borchie in nylon art. 1.06012.01.0
- Perni filettati per il fissaggio delle prolunghie

ART.	Mandate	Interasse	Frontale	Entrata
1 46220 25 0	1		22	25
1 46220 30 0	1		22	30
1 46220 35 0	1		22	35



A RICHIESTA (per 16225, 46220, 46225, 46250)

- Prolunghie aste interne zancate art.1.06441.00.0
- Prolunghie aste interne diritte art.1.06441.10.0
- Prolunghie aste interne avvitate art.1.06441.20.0
- Coppia comando per aste esterne art.1.06442.00.0
- Catenacci laterali aste interne art.1.06443.00.0
- Catenacci laterali aste esterne art.1.06443.05.0

46210

- Solo catenaccio
- Coppia borchie in nylon art.1.06012.01.0

ART.	Mandate	Interasse	Frontale	Entrata
146210 25 0	1		22	25
146210 30 0	1		22	30
146210 35 0	1		22	35

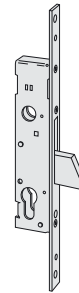

46213

- Come 46210
- Frontale "U" 24x5 mm
- Coppia spessori 3 e 5 mm

ART.	Mandate	Interasse	Frontale	Entrata
146213 25 0	1		24	25
146213 30 0	1		24	30
146213 35 0	1		24	35

46215 / 19

- Catenaccio e scrocco
- Scrocco regolabile da 11 a 17 mm.
- Coppia borchie in nylon art.1.06012.01.0

A RICHIESTA (Per 46215)

- Frontale in acciaio inox 25x3 mm con fori di fissaggio in asse (CAR. VV)

ART.	Mandate	Interasse	Frontale	Entrata
146215250	1	85	22	25
146215300	1	85	22	30
146215350	1	85	22	35



ART.	Mandate	Interasse	Frontale	Entrata
146219250	1	92	22	25
146219300	1	92	22	30
146219350	1	92	22	35

46218

- Come 46215
- Frontale "U" 24x5 mm
- Coppia spessori 3 e 5 mm

ART.	Mandate	Interasse	Frontale	Entrata
146218250	1	92	24	25
146218300	1	92	24	30
146218350	1	92	24	35

46225

- Catenaccio e scrocco
- Scrocco regolabile da 11 a 17 mm.
- Pred. per chiusure supplementari
- Coppia borchie in nylon art.1.06012.01.0
- Perni filettati per il fissaggio delle prolunghe

A RICHIESTA (vedi 16225)

ART.	Mandate	Interasse	Frontale	Entrata
146225250	1	85	22	25
146225300	1	85	22	30
146225350	1	85	22	35



46250

- Catenaccio e rullo
- Rullo regolabile da 2,5 a 16,5 mm.
- Pred. per chiusure supplementari
- Coppia borchie in nylon art.1.06012.01.0
- Perni filettati per il fissaggio delle prolunghe

A RICHIESTA (vedi 16225)

ART.	Mandate	Interasse	Frontale	Entrata
1 46250 25 0	1		22	25
1 46250 30 0	1		22	30
1 46250 35 0	1		22	35

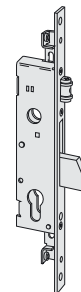

46260

- Gancio in acciaio lamellare
- Pred. per chiusure supplementari
- Coppia borchie in nylon art.1.06012.01.0
- Perni filettati per il fiss. delle prolunghe
- Controp. in acciaio inox art.1.06459.01.0

A RICHIESTA

- Prolunghe aste interne zancate art.1.06441.00.0
- Prolunghe aste interne diritte art.1.06441.10.0
- Coppia comando per aste esterne art.1.06442.00.0

ART.	Mandate	Interasse	Frontale	Entrata
146260250	1		22	25
146260300	1		22	30
146260350	1		22	35

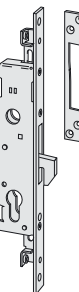

46270

- Gancio in acciaio lamellare
- Pred. per chiusure supplementari
- Coppia borchie in nylon art.1.06012.01.0
- Perni filettati per il fiss. delle prolunghe
- Controp. in acciaio inox art.1.06459.01.0

A RICHIESTA

- Prolunghe aste interne zancate art.1.06441.00.0
- Prolunghe aste interne diritte art.1.06441.10.0
- Coppia comando per aste esterne art.1.06442.00.0

ART.	Mandate	Interasse	Frontale	Entrata
146270250			22	25
146270300			22	30
146270350			22	35



ACCESSORI PER SERRATURE ALLUMINIO

06232

- Contropiastra in acciaio zincato per serrature per montanti a catenaccio basculante

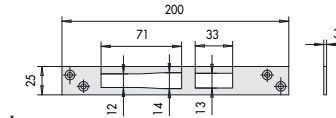

ART.	Per serie/art.
106232200	46215, 46217, 46225, 46227, 46325, 46327

06233

- Frontale in acciaio inox (25 mm.)

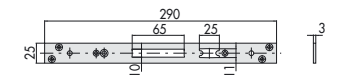

ART.	Per serie/art.
106233000	46215, 46217, 46225, 46227

06233

- Frontale in acciaio inox (25 mm.)



ART.	Per serie/art.
106233010	16215, 16217, 16225, 16227

06290

- Coppia boccole filettate (M8) in metallo

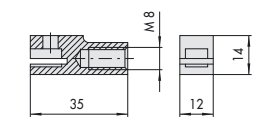

ART.	Per serie/art.
106290050	1 06441 20 0, 16325, 17358, 46320, 46322, 46325, 46327, 56358, 57358, 57378

06459 01

- Contropiastra piana in acciaio inox 25 x 3 mm.

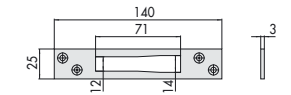

ART.	Per serie/art.
106459010	1 06443 00 0, 1 06443 05 0, 1 06453 05 0, 46200, 46210, 46212, 46220, 46222, 46240, 46260, 46265, 46420, 46520

06459 02

- Contropiastra piana in acciaio inox 25 x 1,5 mm.

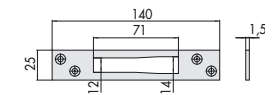

ART.	Per serie/art.
106459020	1 06443 00 0, 1 06443 05 0, 1 06453 05 0, 46200, 46210, 46212, 46220, 46222, 46240, 46260, 46265, 46420, 46520

06460

- Borchia di protezione del cilindro in acciaio inox sinterizzato

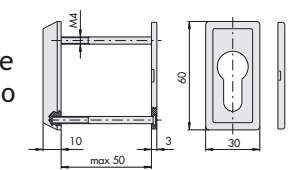

ART.	Per serie/art.
106460000	16000, 46000

0646 10

- Contropiastra piana in acciaio inox 25 x 3 mm.

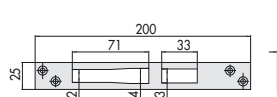

ART.	Per serie/art.
106461010	46215, 46217, 46225, 46227, 46425, 46435, 46445, 46525, 46625, 46725

06461 02

- Contropiastra piana in acciaio inox 25 x 1,5 mm.

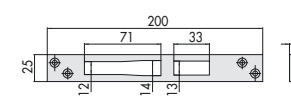

ART.	Per serie/art.
106461020	46215, 46217, 46225, 46227, 46425, 46435, 46445, 46525, 46625, 46725

06461 11

- Contropiastra piana in acciaio inox 25 x 3 mm.

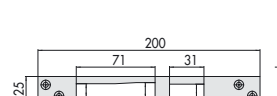

ART.	Per serie/art.
106461110	46230, 46250, 46252, 46450, 46550, 46650, 46750

06461 20

- Contropiastra piana in acciaio inox 25 x 3 mm.

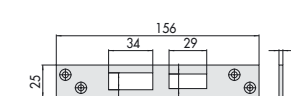

ART.	Per serie/art.
106461200	57320, 57325, 57360, 57365

06461 21

- Contropiastra piana in acciaio inox 25 x 3 mm.

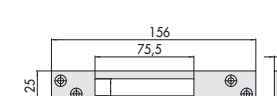

ART.	Per serie/art.
106461210	56357, 57312, 57317, 57330, 57335, 57352, 57357, 57370, 57375

CONTROPIASTRE REGOLABILI IN METALLO

06463 05

- Regolazione laterale 2,5 mm
- Per le serrature a rullo usare l'inserto in nylon art. 1.06141.71.0

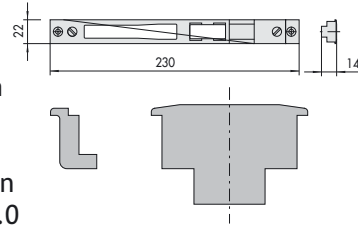

ART.	Per serie/art.
1 06463 05 0	16205, 16215, 16225, 16425, 16525, 16625, 16725, 46200, 46210, 46215, 46220, 46225, 46230, 46250, 46420, 46425, 46435, 46445, 46450, 46520, 46525, 46550, 46625, 46650, 46725, 46750

06463 06

- Regolazione laterale 2,5 mm
- Per le serrature a rullo usare l'inserto in nylon art. 1.06141.70.0

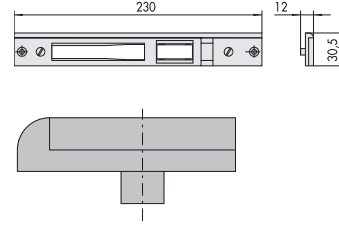

ART.	Per serie/art.
1 06463 06 0	16205, 16215, 16225, 16425, 16525, 16625, 16725, 46200, 46210, 46215, 46220, 46225, 46230, 46250, 46420, 46425, 46435, 46445, 46450, 46520, 46525, 46550, 46625, 46650, 46725, 46750

06463 07

- Regolazione laterale 2,5 mm
- Per le serrature a rullo usare l'inserto in nylon art. 1.06141.70.0

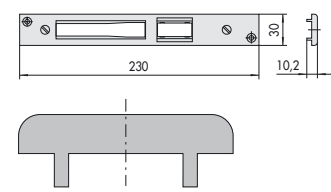

ART.	Per serie/art.
1 06463 07 0	16205, 16215, 16225, 16425, 16525, 16625, 16725, 46200, 46210, 46215, 46220, 46225, 46230, 46250, 46420, 46425, 46435, 46445, 46450, 46520, 46525, 46550, 46625, 46650, 46725, 46750

06463 09

- Per le serrature a rullo usare l'inserto in nylon art. 1.06141.71.0

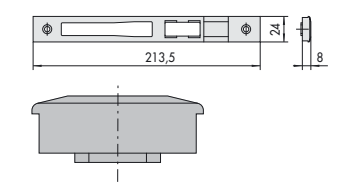

ART.	Per serie/art.
1 06463 09 0	16205, 16215, 16225, 16425, 16525, 16625, 16725, 46200, 46210, 46215, 46220, 46225, 46230, 46250, 46420, 46425, 46435, 46445, 46450, 46520, 46525, 46550, 46625, 46650, 46725, 46750

06463 21

- Regolazione laterale di 8 mm.
- Per le serrature a rullo usare l'inserto in nylon art. 1.06141.71.0
- Profili: R40, R50TT, NEW TEC 52 SOR. TT, ecc.

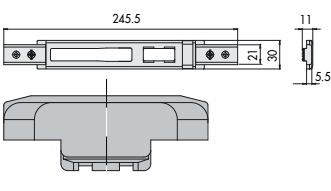

ART.	Per serie/art.
106463210	16205, 16215, 16225, 16425, 16525, 16625, 16725, 46200, 46210, 46215, 46220, 46225, 46230, 46250, 46420, 46425, 46435, 46445, 46450, 46520, 46525, 46550, 46625, 46650, 46725, 46750

06463 22

- SOSTITUISCE ART. 1.06463.08.0
- Regolazione laterale di 4 mm.
- Parte centrale in acciaio verniciato
- Per le serrature a rullo usare l'inserto in nylon art. 1.06141.71.0

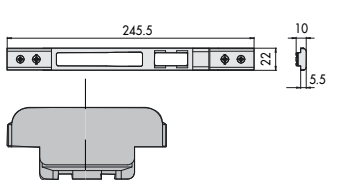

ART.	Per serie/art.
106463220	16205, 16215, 16225, 16425, 16525, 16625, 16725, 46200, 46210, 46215, 46220, 46225, 46230, 46250, 46420, 46425, 46435, 46445, 46450, 46520, 46525, 46550, 46625, 46650, 46725, 46750

0646 32

- COME SOPRA
- Parte centrale in acciaio inox

ART.	Per serie/art.
106463230	

CONTROPIASTRE IN NYLON

06062

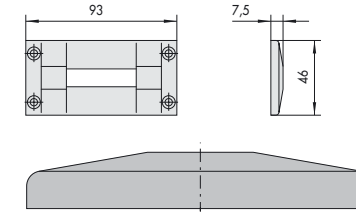

ART.	Per serie/art.
106062000	14010, 14020, 14350, 14450, 14510, 44110, 44115, 44140, 44145, 44150, 44155, 44160, 44210, 44227, 44240, 44245, 44350, 44450

06072

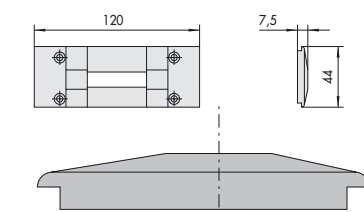

ART.	Per serie/art.
106072000	14010, 14020, 14350, 14450, 14510, 44110, 44115, 44140, 44145, 44150, 44155, 44160, 44210, 44227, 44240, 44245, 44350, 44450

06277 01

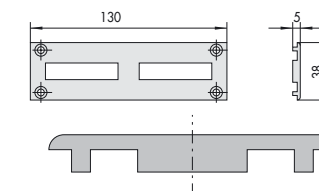

ART.	Per serie/art.
106277010	44220, 44221, 44225, 44226

06277 02

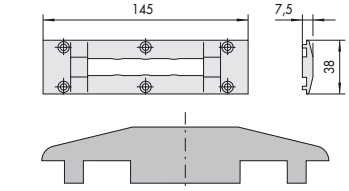

ART.	Per serie/art.
106277020	14460, 14461, 44120, 44121, 44360, 44361, 44460, 44461

06277 10

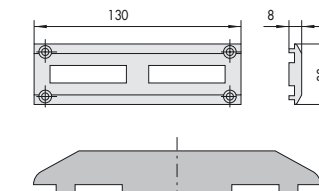

ART.	Per serie/art.
106277100	44220, 44221, 44225, 44226

06277 11

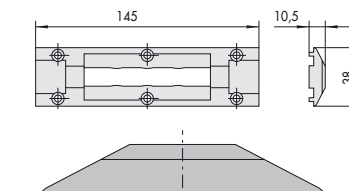

ART.	Per serie/art.
106277110	14460, 14461, 44120, 44121, 44360, 44361, 44460, 44461

06277 14

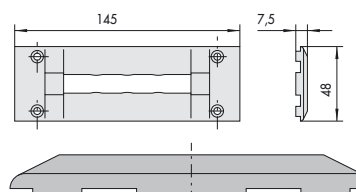

ART.	Per serie/art.
106277140	14460, 44120, 44360, 44460

06277 28

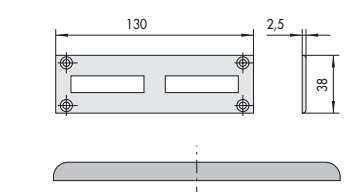

ART.	Per serie/art.
106277280	44221, 44226

06277 32

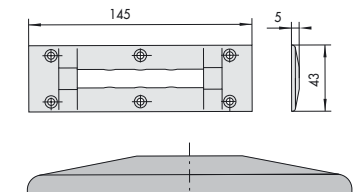

ART.	Per serie/art.
106277320	14461, 44121, 44361, 44461

CONTROPIASTRE IN NYLON

06277 99

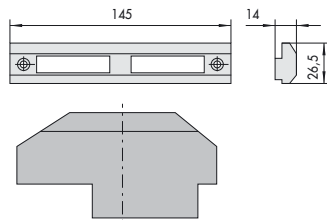

ART.	Per serie/art.
106277990	44221, 44226

06278 01

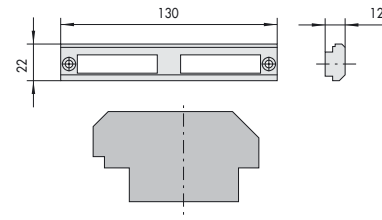

ART.	Per serie/art.
106278010	44219, 44220, 44221, 44224, 44225, 44226

06278 02

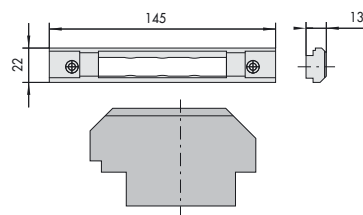

ART.	Per serie/art.
106278020	14460, 14461, 14462, 44120, 44121, 44360, 44361, 44362, 44460, 44461, 44462

06278 04

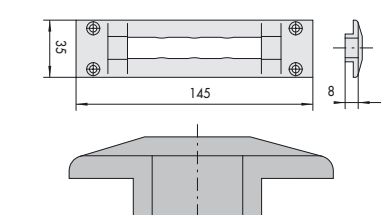

ART.	Per serie/art.
106278040	14011, 14021, 14351, 14451, 14461, 14511, 44111, 44116, 44121, 44141, 44146, 44151, 44156, 44161, 44228, 44241, 44246, 44351, 44361, 44451, 44461

0627 80

- Per le serrature a rullo art. 44230 44235 - 44370 - 44470 usare l'inserto in nylon art. 1.06141.82.0

ART.	Per serie/art.
106278060	44220, 44225, 44230, 44235, 44360, 44370, 44460, 44470

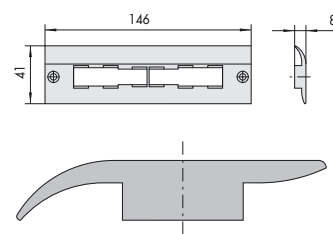

06285 35

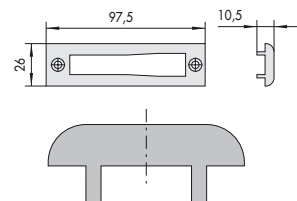

ART.	Per serie/art.
106285350	106443000, 106443050, 1 06453 05 0, 46200, 46210, 46220, 46420, 46520

06285 37

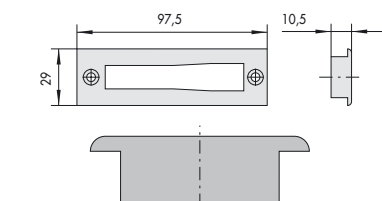

ART.	Per serie/art.
106285370	106443000, 106443050, 1 06453 05 0, 46200, 46210, 46220, 46420, 46520

SERRATURE DA INFILARE MULTIPUNTO A CATENACCIO BASCULANTE, A CILINDRO

CARATTERISTICHE TECNICHE

- Scatola in acciaio con rivestimento in zinco
- Scrocco, rullo e catenaccio nichelati
- Scrocco o scrocco/pistone reversibili (dove previsto)
- Tensione 12V ca CE
- Corrente assorbita 3,1A

MANO

0 = ambidestra



DOTAZIONE

- Coppia borchie in nylon art. 1.06012.01.0
- Viti di fissaggio serratura e cilindro
- Foglio istruzioni

A RICHIESTA

- Contropiastre specifiche (vedi Vademecum)
- Cilindro con chiave a spillo serie 02400
- Borchia di protezione del cilindro art. 1.06460.00.0
- Pulsante meccanico art. 1.06110.10.0

CERTIFICAZIONE

- Questa serie di serrature è certificata secondo la norma Europea pr EN 15685:14 - grado 4 Security (700 Kg. alla spinta laterale e 500 Kg. alla spinta dal basso)
- Adatta per porta certificata EN1627:2011 fino alla classe di resistenza WK/RC 3

CILINDRO DA ORDINARE A PARTE
serie 08710 o 0E300 (ASIX)



16425

- Frontale rasabile a 'U' 24 x 7 mm. in acciaio verniciato nero con altezza 2.600 mm.
 - rasabilita' superiore 650 mm.
 - rasabilita' inferiore 150 mm.

- Scrocco e pistone regolabili da 10,5 a 16,5 mm.
- 3 catenacci laterali
- Tappi in nylon coprifrontale
- Tensione 12 V ca CE

ART.	Punti ch.	Mandate	Interasse	Frontale	Entrata
116425250	3	1	85	24	25
116425300	3	1	85	24	30
116425350	3	1	85	24	35

46420

- Frontale rasabile a 'U' 24 x 7 mm. in acciaio verniciato nero con altezza 2.600 mm.
 - rasabilita' superiore 650 mm.
 - rasabilita' inferiore 150 mm.

- 3 catenacci laterali
- Tappi in nylon coprifrontale

ART.	Punti ch.	Mandate	Interasse	Frontale	Entrata
146420250	3	1		24	25
146420300	3	1		24	30
146420350	3	1		24	35

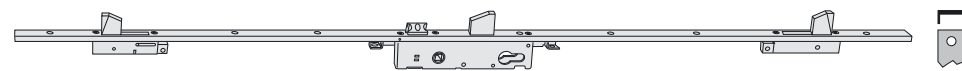

46425

- Frontale rasabile a 'U' 24 x 7 mm. in acciaio verniciato nero con altezza 2.600 mm.
 - rasabilita' superiore 650 mm.
 - rasabilita' inferiore 150 mm.
- Scrocco regolabile da 11 a 17 mm.
- 3 catenacci laterali
- Tappi in nylon coprifrontale

ART.	Punti ch.	Mandate	Interasse	Frontale	Entrata
146425250	3	1	85	24	25
146425300	3	1	85	24	30
146425350	3	1	85	24	35



46445

- Frontale rasabile a 'U' 24 x 7 mm. in acciaio verniciato nero con altezza 2.600 mm.
 - rasabilita' superiore 650 mm.
 - rasabilita' inferiore 150 mm.
- Scrocco regolabile da 11 a 17 mm.
- 1 catenaccio laterale
- Prolunghe di chiusura verticali
- Tappi in nylon coprifrontale

ART.	Punti ch.	Mandate	Interasse	Frontale	Entrata
146445250	1	1	85	24	25
146445300	1	1	85	24	30
146445350	1	1	85	24	35



46450

- Frontale rasabile a 'U' 24 x 7 mm. in acciaio verniciato nero con altezza 2.600 mm.
 - rasabilita' superiore 650 mm.
 - rasabilita' inferiore 150 mm.
- Rullo regolabile da 2,5 a 16,5 mm.
- 3 catenacci laterali
- Tappi in nylon coprifrontale

ART.	Punti ch.	Mandate	Interasse	Frontale	Entrata
146450250	3	1		24	25
146450300	3	1		24	30
146450350	3	1		24	35



16525

- Frontale rasabile 'piatto' 24 x 3 mm. in acciaio verniciato nero con altezza 2.600 mm.
 - rasabilita' superiore 650 mm.
 - rasabilita' inferiore 150 mm.
- Scrocco e pistone regolabili da 10,5 a 16,5 mm.
- 3 catenacci laterali
- Tappi in nylon coprifrontale

ART.	Punti ch.	Mandate	Interasse	Frontale	Entrata
116525250	3	1	85	24	25
116525300	3	1	85	24	30
116525350	3	1	85	24	35



46520

- Frontale rasabile 'piatto' 24 x 3 mm. in acciaio verniciato nero con altezza 2.600 mm.
 - rasabilita' superiore 650 mm.
 - rasabilita' inferiore 150 mm.
- 3 catenacci laterali
- Tappi in nylon coprifrontale

ART.	Punti ch.	Mandate	Interasse	Frontale	Entrata
146520250	3	1		24	25
146520300	3	1		24	30
146520350	3	1		24	35

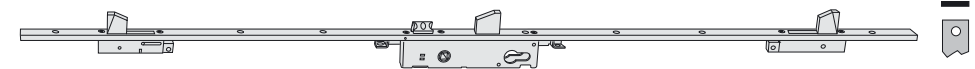

46525

- Frontale rasabile 'piatto' 24 x nero con altezza 2.600 mm.
 - rasabilita' superiore 650 mm.
 - rasabilita' inferiore 150 mm.
- Scrocco regolabile da 11 a 17
- 3 catenacci laterali
- Tappi in nylon coprifrontale

ART.	Punti ch.	Mandate	Interasse	Frontale	Entrata
146525250	3	1	85	24	25
146525300	3	1	85	24	30
146525350	3	1	85	24	35

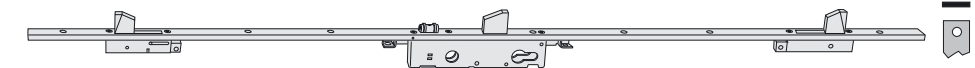

46550

- Frontale rasabile a 'U' 24 x 7 mm. in acciaio verniciato nero con altezza 2.600 mm.
 - rasabilita' superiore 650 mm.
 - rasabilita' inferiore 150 mm.
- Rullo regolabile da 2,5 a 16,5 mm.
- 3 catenacci laterali
- Tappi in nylon coprifrontale

ART.	Punti ch.	Mandate	Interasse	Frontale	Entrata
146550250	3	1		24	25
146550300	3	1		24	30
146550350	3	1		24	35

MULTITOP PRO - SERRATURE DA INFILARE AD INGRANAGGI, A CILINDRO, PER MONTANTI

CARATTERISTICHE TECNICHE

- Dispositivo di azionamento tramite sistema ad ingranaggi
- Spessore scatola 15,5 mm
- Sistema antisfasatura
- Scatola in metallo pressofuso con rivestimento in zinco
- Coperchio in acciaio con rivestimento in zinco
- Scrocco intercambiabile con il rullo e catenaccio nichelati
- Scrocco o scrocco/pistone reversibili
- Predisposizione per chiusure supplementari

DOTAZIONE

- Coppia borchie in nylon art. 1.06012.01.0
- Coppia spessori sottofrontale in nylon art. 1.06141.65.0
- Perni filettati per il fissaggio delle prolunghe
- Viti di fissaggio serratura e cilindro
- Foglio istruzioni

CERTIFICAZIONE

- Questa serie di serrature è certificata secondo la norma Europea EN 12209:03 -grado 6 Security (1000 Kg. alla spinta laterale e 600 Kg. alla spinta frontale)
- Adatta per porte certificate EN 1627:2011 fino alla classe di resistenza WK/RC 4

A RICHIESTA

- Prolunghe aste interne zancate art. 1.06441.00.0
- Prolunghe aste interne diritte art. 1.06441.10.0
- Prolunghe aste interne avvitare art. 1.06441.20.0
- Coppia comando per aste esterne art. 1.06442.00.0
- Catenacci laterali aste interne art. 1.06443.31.0
- Catenacci laterali aste esterne art. 1.06443.36.0

19205

- Frontale 22x3 mm in acciaio inox
- Solo scrocco
- Scrocco e pistone regolabili da 10,5 a 16,5 mm. "autobloccante"
- Tensione 12V ca CE
- Corrente assorbita 3,1 A

ART.	Mandate	Interasse	Frontale	Entrata
119205250	-	85	22	25
119205300	-	85	22	30
119205350	-	85	22	35
119205400	-	85	22	40



19225

- Frontale 22x3 mm in acciaio inox
- Catenaccio e scrocco
- Scrocco e pistone regolabili da 10,5 a 16,5 mm. "autobloccante"
- Tensione 12V ca CE
- Corrente assorbita 3,1 A

ART.	Mandate	Interasse	Frontale	Entrata
119225250	2	85	22	25
119225300	2	85	22	30
119225350	2	85	22	35
119225400	2	85	22	40



MANO

0 = ambidestra



CILINDRO DA ORDINARE A PARTE
serie 08710
o 0E300 (ASIX)



49225/28

- Frontale 22x3 mm in acciaio inox
- Catenaccio e scrocco
- Scrocco regolabile da 11 a 17 mm.

ART.	Mandate	Interasse	Frontale	Entrata
149225250	2	85	22	25
149225300	2	85	22	30
149225350	2	85	22	35
149225400	2	85	22	40

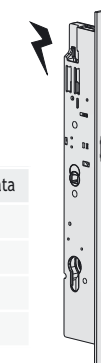

ART.	Mandate	Interasse	Frontale	Entrata
149228250	2	92	22	25
149228300	2	92	22	30
149228350	2	92	22	35
149228400	2	92	22	40

06000

- Accessorio rullo "modulare" per serrature serie 49225 e 49228 regolabile da 2,5 a 16,5 mm

DOTAZIONE

inserti in nylon art. 1.06141.70/71/86.0

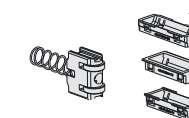

ART.
106000000

49250

- Frontale 22x3 mm in acciaio inox
- Catenaccio e rullo
- Rullo regolabile da 2,5 a 16,5 mm.

ART.	Mandate	Interasse	Frontale	Entrata
149250250	2		22	25
149250300	2		22	30
149250350	2		22	35
149250400	2		22	40



A RICHIESTA

- Inserti da abbinare alle contropiastre per serrature serie 49250:

art 1.06141.70.0 per art. 1.06463.16/17/34/35.0
art 1.06141.71.0 per art. 1.06463.05/31/32/33.0
art 1.06141.86.0 per art. 1.06461.30/35.0

CONTROPIASTRE REGOLABILI IN METALLO ABBINABILI Per art. 49250

Serrature centrale	deviatori (pz.2)
1.06463.05.0	1.06465.05.0
1.06463.16.0	1.06465.06.0
1.06463.17.0	1.06465.07.0
1.06463.31.0	1.06465.21.0
1.06463.32.0	1.06465.22.0
1.06463.33.0	1.06465.23.0
1.06463.34.0	1.06465.24.0
1.06463.35.0	1.06465.25.0
1.06461.07.0	1.06461.12.0
1.06461.17.0	1.06461.22.0
1.06461.30.0	1.06461.34.0
1.06461.35.0	1.06461.39.0

MULTITOP PRO - SERRATURE DA INFILARE MULTIPUNTO AD INGRANAGGI, A CILINDRO

CARATTERISTICHE TECNICHE

- Dispositivo di azionamento tramite sistema ad ingranaggi
- Spessore scatola 15,5 mm
- Sistema antisfasatura
- Scatola in metallo pressofuso con rivestimento in zinco
- Coperchio in acciaio con rivestimento in zinco
- Scrocco intercambiabile con il rullo e catenaccio nichelati
- Predisposizione per 4° e 5° punto di chiusura

DOTAZIONE

- Coppia borchie in nylon art. 1.06012.01.0
- Coppia spessori sottofrontale in nylon art. 1.06141.65.0
- Perni filettati per il fissaggio delle prolunghhe
- Viti di fissaggio serratura e cilindro
- Foglio istruzioni

CERTIFICAZIONE

- Coppia borchie in nylon art. 1.06012.01.0
- Viti di fissaggio serratura e cilindro
- Foglio istruzioni

A RICHIESTA

- Contropiastre specifiche (vedi Vademecum)
- Accessorio rullo "MODULARE" art. 1.06000.00.0
- Borchia di protezione cilindro art. 1.06460.05.0
- Pulsante meccanico art. 1.06110.10.0
- Prolunghhe per 4° e 5° punto di chiusura art. 1.06449.10/11.0
- Perno filettato per prolunghhe di chiusura con aste esterne art. 1.06449.05.0



CILINDRO DA ORDINARE A PARTE
serie 08710
o 0E300 (ASIX)

MANO
0 = ambidestra



CARATTERISTICHE TECNICHE

- Questa serie di serrature è certificata secondo la norma Europea pr EN 15685:14 - grado 6 Security (1.000 Kg. alla spinta laterale e 600 Kg. alla spinta frontale)
- grado 7 Security utilizzando la piastra antitrapano serie 06436
- Adatte per porte certificate EN 1627:2011 fino alla classe di resistenza WK/ RC 4 (grado 6), WK/RC 6 (grado 7)



19426

- **INTERASSE 85 MM**
- Frontale rasabile a 'U' 24 x 7 mm. in acciaio verniciato nero con altezza 2.300 mm.
 - rasabilità superiore 350 mm.
 - rasabilità inferiore 150 mm.

ART.	Punti ch.	Mandate	Interasse	Frontale	Entrata
119426250	3	2	85	24	25
119426300	3	2	85	24	30
119426350	3	2	85	24	35
119426400	3	2	85	24	40

- Scrocco e pistone regolabili da 10,5 a 16,5 mm. "autobloccante"
- 3 catenacci laterali
- Tappi in nylon copritestata
- Tensione 12 V ca CE
- Corrente assorbita 3,1 A

A RICHIESTA:

- Kit prolunga superiore per porte fino a 3.000 mm art. 1.06444.47.0



19638

- **INTERASSE 92 MM**
- Frontale rasabile a 'U' 24 x 5 mm. in acciaio inox con altezza 2.300 mm.
 - rasabilità superiore 350 mm.
 - rasabilità inferiore 150 mm.

ART.	Punti ch.	Mandate	Interasse	Frontale	Entrata
119638250	3	2	92	24	25
119638300	3	2	92	24	30
119638350	3	2	92	24	35
119638400	3	2	92	24	40

- Scrocco e pistone regolabili da 10,5 a 16,5 mm. "autobloccante"
- 3 catenacci laterali
- Tensione 12 V ca CE
- Corrente assorbita 3,1 A

A RICHIESTA:

- Kit prolunga superiore per porte fino a 3.000 mm art. 1.06444.66.0



49426

- **INTERASSE 85 MM**
- Frontale rasabile a 'U' 24 x 7 mm. in acciaio verniciato nero con altezza 2.300 mm.
 - rasabilità superiore 350 mm.
 - rasabilità inferiore 150 mm.
- Scrocco regolabile da 11 a 17 mm.
- 3 catenacci laterali
- Tappi in nylon copritestata

A RICHIESTA:

- Kit prolunga superiore per porte fino a 3.000 mm art. 1.06444.47.0

ART.	Punti ch.	Mandate	Interasse	Frontale	Entrata
149426250	3	2	85	24	25
149426300	3	2	85	24	30
149426350	3	2	85	24	35
149426400	3	2	85	24	40

49638 Come 49426 ma con:

- **INTERASSE 92 MM**
- Frontale rasabile a 'U' 24 x 5 mm. in acciaio inox con altezza 2.300 mm.

A RICHIESTA:

- Kit prolunga superiore per porte fino a 3.000 mm art. 1.06444.66.0

ART.	Punti ch.	Mandate	Interasse	Frontale	Entrata
149436250	3	2	92	24	25
149436300	3	2	92	24	30
149436350	3	2	92	24	35
149436400	3	2	92	24	40

CONTROPIASTRE REGOLABILI IN METALLO ABBINABILI

Per art. 19638 - 49426 - 49436 - 49638
19526 - 19728 - 49526 - 49728

Serrature centrale	deviatori (pz.2)
1.06463.05.0	1.06465.05.0
1.06463.16.0	1.06465.06.0
1.06463.17.0	1.06465.07.0
1.06463.31.0	1.06465.21.0
1.06463.32.0	1.06465.22.0
1.06463.33.0	1.06465.23.0
1.06463.34.0	1.06465.24.0
1.06463.35.0	1.06465.25.0
1.06461.07.0	1.06461.12.0
1.06461.17.0	1.06461.22.0
1.06461.30.0	1.06461.34.0
1.06461.35.0	1.06461.39.0

49436 Come 49426 ma con:

- Frontale rasabile a 'U' 24 x 5 mm. in acciaio verniciato nero con altezza 2.300 mm.

A RICHIESTA:

- Kit prolunga superiore per porte fino a 3.000 mm art. 1.06444.46.0

ART.	Punti ch.	Mandate	Interasse	Frontale	Entrata
149436250	3	2	85	24	25
149436300	3	2	85	24	30
149436350	3	2	85	24	35
149436400	3	2	85	24	40

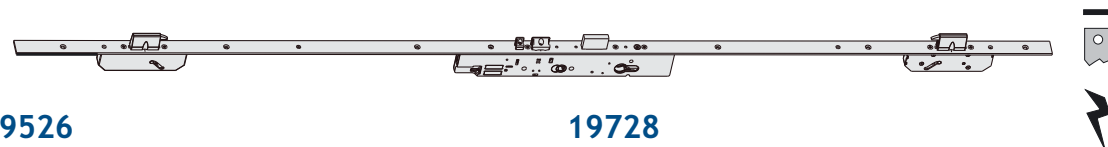

19526

- **INTERASSE 85 MM**
- Frontale rasabile 'piatto' 24 x 3 mm. in acciaio verniciato nero con altezza 2.300 mm. - rasabilita' superiore 350 mm. . rasabilita' inferiore 150 mm.
- Scrocco e pistone regolabili da 10,5 a 16,5 mm. "autobloccante"
- 3 catenacci laterali
- Tappi in nylon copritestata
- Tensione 12V ca CE
- Corrente assorbita 3,1A

A RICHIESTA

- Kit prolunga superiore per porte fino a 3.000 mm art. 1.06444.56.0

ART.	Punti ch.	Mandate	Interasse	Frontale	Entrata
119526250	3	2	85	24	25
119526300	3	2	85	24	30
119526350	3	2	85	24	35
119526400	3	2	85	24	40

19728

- **INTERASSE 92 MM**
- Frontale rasabile 'piatto' 24 x 3 mm. in acciaio inox con altezza 2.300 mm. - rasabilita' superiore 350 mm. . rasabilita' inferiore 150 mm.
- Scrocco e pistone regolabili da 10,5 a 16,5 mm. "autobloccante"
- 3 catenacci laterali
- Tappi in nylon copritestata
- Tensione 12V ca CE
- Corrente assorbita 3,1A

A RICHIESTA

- Kit prolunga superiore per porte fino a 3.000 mm art. 1.06444.76.0

ART.	Punti ch.	Mandate	Interasse	Frontale	Entrata
119728250	3	2	92	24	25
119728300	3	2	92	24	30
119728350	3	2	92	24	35
119728400	3	2	92	24	40

VEDI CONTROPIASTRE ABBINABILI NELLA PAGINA PRECEDENTE



49526

- **INTERASSE 85 MM**
- Frontale rasabile 'piatto' 24 x 3 mm. in acciaio verniciato nero con altezza 2.300 mm. - rasabilita' superiore 350 mm. . rasabilita' inferiore 150 mm.
- Scrocco regolabile da 11 a 17 mm.
- 3 catenacci laterali
- Tappi in nylon copritestata

A RICHIESTA

- Kit prolunga superiore per porte fino a 3.000 mm art. 1.06444.56.0

ART.	Punti ch.	Mandate	Interasse	Frontale	Entrata
119526250	3	2	85	24	25
119526300	3	2	85	24	30
119526350	3	2	85	24	35
119526400	3	2	85	24	40

49728

- **INTERASSE 92 MM**
- Frontale rasabile 'piatto' 24 x 3 mm. in acciaio inox con altezza 2.300 mm. - rasabilita' superiore 350 mm. . rasabilita' inferiore 150 mm.
- Scrocco regolabile da 11 a 17 mm.
- 3 catenacci laterali

A RICHIESTA

- Kit prolunga superiore per porte fino a 3.000 mm art. 1.06444.76.0

ART.	Punti ch.	Mandate	Interasse	Frontale	Entrata
149728250	3	2	92	24	25
149728300	3	2	92	24	30
149728350	3	2	92	24	35
149728400	3	2	92	24	40

VEDI CONTROPIASTRE ABBINABILI NELLA PAGINA PRECEDENTE

06000

- Accessorio rullo "modulare" per serrature serie 49000 regolabile da 2,5 a 16,5 mm

DOTAZIONE

inserti in nylon art. 1.06141.70/71/86.0

ART.
106000000

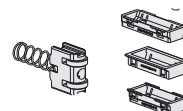

INCONTRI ELETTRICI PER SERRATURE DA INFILARE FRONTALE INTERCAMBIABILE

CARATTERISTICHE TECNICHE

- Tensione di esercizio 12-24V ca e 12-24V cc CE.
- Corpo e battiscrocco in lega inossidabile ZAL.
- Frontali intercambiabili in acciaio o in acciaio Inox

DOTAZIONE

- Viti per il fissaggio dei frontali
- Spessori sottofrontale (per serie 05020, 05021, 05005.00.0.20)

MANO

- 0 = ambidestra
- 1 = destra interna
- 2 = sinistra interna
- 3 = destra esterna
- 4 = sinistra esterna

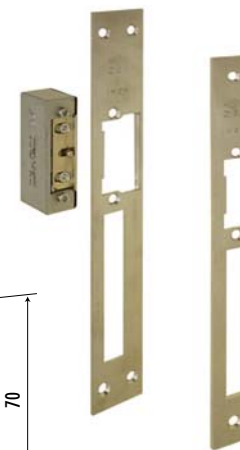
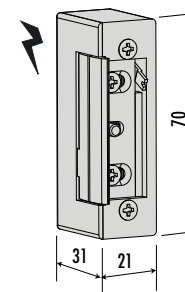

15100

- Tensione 12V ca CE
- Corrente assorbita 0,7A
- Antiripetitore
- Fermo a giorno

ART.
115100000

15101

- Tensione 12V ca CE
- Corrente assorbita 0,7A
- Antiripetitore

ART.
115101000

15102

- Tensione 12V ca/cc CE
- Corrente assorbita 0,7A
- Fermo a giorno

ART.
115102000

15110

- Tensione 12V ca/cc CE
- Corrente assorbita 0,7A

ART.
115110000

15120

- Tensione 24V ca CE
- Corrente assorbita 0,4A
- Antiripetitore
- Fermo a giorno

ART.
115120000

15121

- Tensione 24V ca CE
- Corrente assorbita 0,4A
- Antiripetitore

ART.
115121000

15122

- Tensione 24V ca/cc CE
- Corrente assorbita 0,4A
- Fermo a giorno

ART.
115122000

15130

- Tensione 24V ca/cc CE
- Corrente assorbita 0,4A

ART.
115130000

15140

- Bobine sottotensione: l'apertura avviene solo in caso di interruzione della corrente
- Tensione 12V cc CE - Corrente assorbita 0,20A

ART.
115140000

15150

- Bobine sottotensione: l'apertura avviene solo in caso di interruzione della corrente
- Tensione 12V cc CE - Corrente assorbita 0,12A

ART.
115150000

SERRATURE DA INFILARE A CILINDRO CON CATENACCIO A PISTONI

CARATTERISTICHE TECNICHE

- Frontale e contropiastra acciaio satinato ottonato verniciato
- Scatola in acciaio con rivestimento in zinco
- Scrocco reversibile piatto ad invito, nichelato
- Catenaccio a tre pistoni in acciaio nichelati

MANO

0 = ambidestra

DOTAZIONE

- Contropiastra
- Viti fissaggio serratura e cilindro

 **CILINDRO DA ORDINARE A PARTE**



52520

- Catenaccio e scrocco

IN DOTAZIONE

- Contropiastra art. 1.06279.12.0

ART.	Mandate	Interasse	Frontale	Entrata
152520450	2	85	22	45
152520500	2	85	22	50
152520600	2	85	22	60

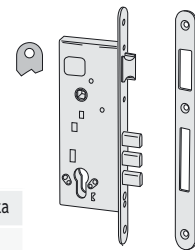

52521

- Catenaccio e scrocco

IN DOTAZIONE

- Contropiastra art. 1.06278.11.0

ART.	Mandate	Interasse	Frontale	Entrata
152521450	2	85	22	45
152521500	2	85	22	50
152521600	2	85	22	60

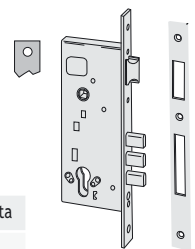

52526

- Catenaccio e scrocco
- Predisposizione per chiusure supplementari

IN DOTAZIONE

- Contropiastra art. 1.06284.00.0
- Due piastrini guida prolunghe art.1.06085.00.0
- Contropiastra superiore art. 1.06084.00.0

IN DOTAZIONE

- Prolunghe di chiusura art. 1.06415.00.0
- Bocchetta a pavimento art. 1.06086.00.0

ART.	Mandate	Interasse	Frontale	Entrata
152526450	2	85	25	45
152526500	2	85	25	50
152526600	2	85	25	60

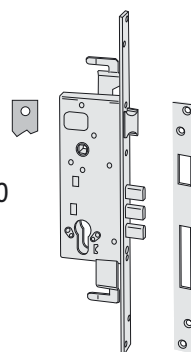

SERRATURE DA INFILARE A CILINDRO A 4 MANDATE

CARATTERISTICHE TECNICHE

- Frontale e contropiastra acciaio satinato nichelato
- Scatola in acciaio con rivestimento in zinco
- Scrocco reversibile nichelato
- Catenaccio in acciaio nichelato a quattro mandate

MANO

0 = ambidestra

DOTAZIONE

- Contropiastra
- Viti fissaggio serratura e cilindro

 **CILINDRO DA ORDINARE A PARTE**



56250

- Catenaccio e scrocco

IN DOTAZIONE

- Contropiastra art. 1.06271.00.0

ART.	Mandate	Interasse	Frontale	Entrata
156250600	4	85	25	60

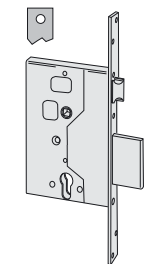

56255

- Catenaccio e scrocco
- Predisposizione per chiusure supplementari

IN DOTAZIONE

- Contropiastra art. 1.06272.00.0
- Due piastrini guida prolunghe art. 1.06085.00.0
- Contropiastra superiore art. 1.06084.00.0

IN DOTAZIONE

- Prolunghe di chiusura art. 1.06415.00.0
- Bocchetta a pavimento art. 1.06086.00.0

ART.	Mandate	Interasse	Frontale	Entrata
156255600	4	85	25	60

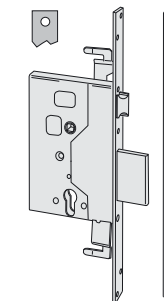

SERRATURE DA INFILARE A CILINDRO HEAVY DUTY

CARATTERISTICHE TECNICHE

- Frontale smontabile e contropiastra in ottone lucido verniciato
- Scatola in acciaio con rivestimento in zinco
- Scrocco reversibile silenziato, nichelato
- Pistone antiscasso nichelato (dove previsto)
- Catenaccio con antitaglio, nichelato, sporgenza 25 mm.
- Componenti interni galvanizzati

DOTAZIONE

- Contropiastra
- Viti fissaggio
- Foglio istruzioni

A RICHIESTA

- Testata e contropiastra in acciaio inox satinato (fin. 20)

- Per uscite antipanico (UNI EN 1125) maniglioni antipanico serie 59607 + serie 07007 o 59711-00/01
- Per uscite d'emergenza (UNI EN179) maniglie serie 30200

MANO

0 = ambidestra

 **CILINDRO DA ORDINARE A PARTE**



NORMATIVE

- Resistenza al fuoco UL R 14945(N) solo per versioni in finitura acciaio inox satinato (fin. 20)
- Marcatura CE, solo per le versioni in finitura A.I.S. (fin. 20) secondo la direttiva 89/106/CEE
- Normativa di riferimento: UNI EN 179, UNI EN 1125, UNI EN 12209

52710

- Per porte d'ingresso
- Catenaccio e scrocco con dispositivo antiscasso

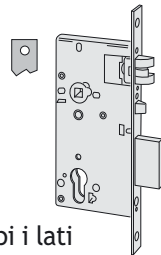

FUNZIONI

- Lo scrocco e' azionato dalla maniglia o dal cilindro da entrambi i lati
- Il catenaccio e' azionato dal cilindro da entrambi i lati

IN DOTAZIONE

- Contropiastra squadrata art. 1.06106.20.0

ART.	Mandate	Interasse	Frontale	Entrata
152710600	1	85	22	60
152710700	1	85	22	70
152710800	1	85	22	80
152710900	1	85	22	90

IN DOTAZIONE

- Contropiastra arrotondata art. 1.06106.25.0

ART.	Mandate	Interasse	Frontale	Entrata
152711600	1	85	22	60
152711700	1	85	22	70
152711800	1	85	22	80
152711900	1	85	22	90

52730/31

- Per porte da bagno e camera da letto
- Catenaccio e scrocco

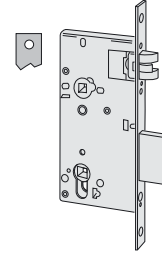

FUNZIONI

- Lo scrocco e' azionato dalla maniglia da entrambi i lati
- Il catenaccio e' azionato dal quadro maniglia 8 mm.

IN DOTAZIONE

- Contropiastra squadrata art. 1.06155.20.0

ART.	Mandate	Interasse	Frontale	Entrata
152730600	1	85	22	60
152730700	1	85	22	70
152730800	1	85	22	80
152730900	1	85	22	90

IN DOTAZIONE

- Contropiastra arrotondata art. 1.06155.25.0

ART.	Mandate	Interasse	Frontale	Entrata
152731600	1	85	22	60
152731700	1	85	22	70
152731800	1	85	22	80
152731900	1	85	22	90

52840/52860 FUNZIONE A

- Per porte antipanico (maniglioni antipanico da abbinare vedi sezione specifica)
- Quadro maniglia passante
- Fuori uscita automatica del catenaccio alla chiusura della porta
- Esterno: scrocco e catenaccio azionabili solo con chiave
- Interno: scrocco e catenaccio azionabili con chiave, maniglia o maniglione

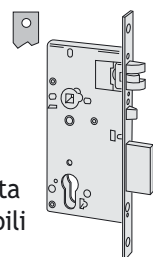

ART.	Mandate	Interasse	Frontale	Entrata
152840600	1	85	22	60
152840700	1	85	22	70
152840800	1	85	22	80
152840900	1	85	22	90

ART.	Mandate	Interasse	Frontale	Entrata
152860600	1	85	22	60
152860700	1	85	22	70
152860800	1	85	22	80
152860900	1	85	22	90

SERRATURE DA INFILARE CON FUNZIONI PER AMBIENTI COMUNITARI

CARATTERISTICHE TECNICHE

- Frontale e contropiastra in ottone satinato verniciato
- Scatola in acciaio con rivestimento in zinco
- Scrocco reversibile nichelato
- Pistone antiscasso nichelato (dove previsto)
- Catenaccio nichelato
- Predisposizione per il montaggio di borchie, rosette e placche maniglie a viti passanti
- Quadro passante

DOTAZIONE

- Contropiastra
- Viti fissaggio serratura e cilindro

A RICHIESTA

- Finitura croma satinata (fin. 18)

NORMATIVE

- UNI EN 179, UNI EN 1125, UNI EN 12209



CILINDRO DA ORDINARE A PARTE



A RICHIESTA

- Finitura croma satinata (fin. 18)
- Per uscite antipanico (UNI EN 1125) maniglioni antipanico serie 59607 + barra serie 07007 o 59711-00/01
- Per uscite d'emergenza (UNI EN179) maniglie serie 30200

MANO

0 = ambidestra

52810 FUNZIONE A

- PER PORTE ANTIPANICO (maniglioni antipanico da abbinare vedi sezione specifica)
- Catenaccio e scrocco con dispositivo antiscasso

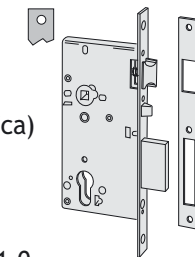

IN DOTAZIONE

- Contropiastra art. 1.06106.01.0

A RICHIESTA

- Frontale 18x240 mm (pers. AG)
- Senza pistone antiscasso (pers. AF)

ART.	Mandate	Interasse	Frontale	Entrata
152810401	1	85	22	40
152810402	1	85	22	40
152810450	1	85	22	45
152810500	1	85	22	50
152810600	1	85	22	60
152810700	1	85	22	70

52830 FUNZIONE A

- PER PORTE ANTIPANICO (maniglioni antipanico da abbinare vedi sezione specifica)
- Catenaccio e scrocco con dispositivo antiscasso

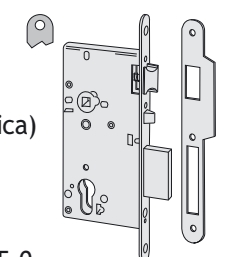

IN DOTAZIONE

- Contropiastra art. 1.06106.05.0

A RICHIESTA

- Frontale 18x240 mm (pers. AG)
- Senza pistone antiscasso (pers. AF)

ART.	Mandate	Interasse	Frontale	Entrata
152830401	1	85	22	40
152830402	1	85	22	40
152830450	1	85	22	45
152830500	1	85	22	50
152830600	1	85	22	60
152830700	1	85	22	70

SERRATURE DA INFILARE A DOPPIA MAPPA O QUADRIMAPPA A 4 MANDATE

CARATTERISTICHE TECNICHE

- Frontale e contropiastra in acciaio satinato nichelato
- Scatola in acciaio con rivestimento in zinco
- Scrocco reversibile nichelato
- Catenaccio in acciaio nichelato

DOTAZIONE

- Contropiastra
- Copritoppa interno art. 1.06143.00.0 ed esterno art. 1.06082.00.0
- 3 chiavi
- Viti fissaggio

MANO
0 = ambidestra



57010

- Solo catenaccio

IN DOTAZIONE

- Contropiastra art. 1.06231.00.0

ART.	Mandate	Interasse	Frontale	Entrata
157010500	4		25	52
157010600	4		25	60
157010700	4		25	70



ART.	Mandate	Interasse	Frontale	Entrata
157010510	4		25	52
157010610	4		25	60
157010710	4		25	70



57015

- Solo catenaccio
- Predisposizione per chiusure supplementari

IN DOTAZIONE

- Contropiastra art.1.06235.00.0
- Due piastrini guida prolunghe art. 1.06085.00.0
- Contropiastra superiore art.1.06084.00.0

A RICHIESTA

- Prolunghe di chiusura art.1.06415.00.0
- Bocchetta a pavimento art.1.06086.00.0

ART.	Mandate	Interasse	Frontale	Entrata
157015600	4		25	60
157015700	4		25	70



ART.	Mandate	Interasse	Frontale	Entrata
157015610	4		25	60
157015710	4		25	70



57020

- Serrature accoppiate solo catenaccio
- Predisposizione chiusure supplementari

IN DOTAZIONE

- Due contropiastre art 1.06235.00.0
- Due piastrini guida prolunghe art. 1.06085.00.0
- Contropiastra superiore art.1.06084.00.0

A RICHIESTA

- Prolunghe di chiusura art. 1.06416.00.0
- Bocchetta a pavimento art. 1.06086.00.0

ART.	Mandate	Interasse	Frontale	Entrata
157020600	4		25	60
157020700	4		25	70



ART.	Mandate	Interasse	Frontale	Entrata
157020610	4		25	60
157020710	4		25	70



57250

- Catenaccio e scrocco

IN DOTAZIONE

- Contropiastra art.1.06271.00.0

ART.	Mandate	Interasse	Frontale	Entrata
157250600	4	85	25	60



ART.	Mandate	Interasse	Frontale	Entrata
157250610	4	85	25	60

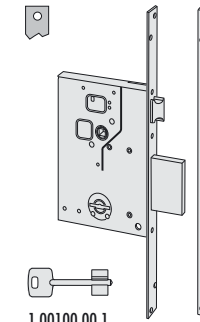

57255

- Catenaccio e scrocco
- Predisposizione per chiusure supplementari

IN DOTAZIONE

- Contropiastra art. 1.06272.00.0
- Due piastrini guida prolunghe art.1.06085.00.0
- Contropiastra superiore art.1.06084.00.0

A RICHIESTA

- Prolunghe di chiusura art. 1.06415.00.0
- Bocchetta a pavimento art. 1.06086.00.0

ART.	Mandate	Interasse	Frontale	Entrata
157255600	4	85	25	60



ART.	Mandate	Interasse	Frontale	Entrata
157255610	4	85	25	60

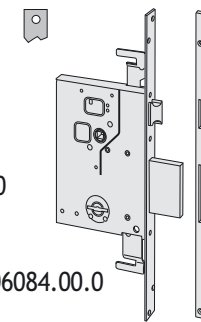

57256

- Per installazione su profilati in ferro
- Catenaccio e scrocco
- Predisposizione per chiusure supplementari
- Senza contropiastra

A RICHIESTA

- Prolunghe di chiusura art. 1.06415.00.0
- Bocchetta a pavimento art. 1.06086.00.0

ART.	Mandate	Interasse	Frontale	Entrata
157256600	4	85	25	60

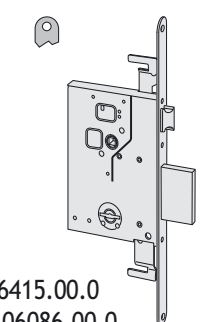

SERRATURE DA INFILARE A DOPPIA MAPPA A 4 MANDATE CON CATENACCIO A PISTONI

CARATTERISTICHE TECNICHE

- Frontale e contropiastra in acciaio satinato ottonato verniciato
- Scatola in acciaio con rivestimento in zinco
- Scrocco reversibile nichelato
- Catenacci a pistoni in acciaio nichelati

DOTAZIONE

- Contropiastra
- Copritoppa interno art. 1.06143.00.0 ed esterno art. 1.06082.00.0
- 3 chiavi
- Viti fissaggio

MANO
0 = ambidestra



57260

- Scrocco e catenaccio 4 pistoni

IN DOTAZIONE

- Contropiastra art. 1.06284.00.0

ART.	Mandate	Interasse	Frontale	Entrata
157260600	4	85	25	60

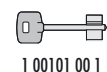

ART.	Mandate	Interasse	Frontale	Entrata
157260610	4	85	25	60

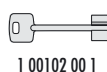

57265

- Scrocco e catenaccio 4 pistoni
- Predisposizione per chiusure supplementari

IN DOTAZIONE

- Due piastrini guida prolunghe art. 1.06085.00.0
- Contropiastra superiore art. 1.06084.00.0
- Contropiastra art. 1.06284.00.0

A RICHIESTA

- Prolunghe di chiusura art. 1.06415.00.0
- Bocchetta a pavimento art. 1.06086.00.0

ART.	Mandate	Interasse	Frontale	Entrata
157265600	4	85	25	60

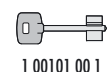

ART.	Mandate	Interasse	Frontale	Entrata
157265610	4	85	25	60

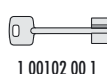

SERRATURE DA INFILARE A DOPPIA MAPPA A 2 MANDATE

CARATTERISTICHE TECNICHE

- Frontale e contropiastra in acciaio nichelato
- Scatola in acciaio con rivestimento in zinco
- Scrocco reversibile piatto ad invito, nichelato
- Catenaccio in acciaio nichelato
- Rullo regolabile dai 2 ai 13 mm.

DOTAZIONE

- Contropiastra
- Copritoppa interno art. 1.06143.00.0 ed esterno art. 1.06082.00.0
- 3 chiavi
- Viti fissaggio

MANO
0 = ambidestra



57210

- Catenaccio e scrocco

IN DOTAZIONE

- Contropiastra art. 1.06279.00.0

ART.	Mandate	Interasse	Frontale	Entrata
157210400	2	85	22	40
157210450	2	85	22	45
157210500	2	85	22	50
157210600	2	85	22	60

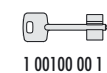

57211

- Catenaccio e scrocco

IN DOTAZIONE

- Contropiastra art. 1.06278.00.0

ART.	Mandate	Interasse	Frontale	Entrata
157211400	2	85	22	40
157211450	2	85	22	45
157211500	2	85	22	50
157211600	2	85	22	60

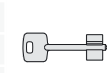

ART.	Mandate	Interasse	Frontale	Entrata
157211410	2	85	22	40
157211460	2	85	22	45
157211510	2	85	22	50
157211610	2	85	22	60

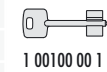

57215

- Catenaccio e scrocco
- Predisposizione per chiusure supplementari

IN DOTAZIONE

- Contropiastra art. 1.06272.00.0
- Due piastrini guida prolunghe art. 1.06085.00.0
- Contropiastra superiore art. 1.06084.00.0

ART.	Mandate	Interasse	Frontale	Entrata
157215450	2	85	22	45
157215500	2	85	22	50
157215600	2	85	22	60

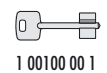

ART.	Mandate	Interasse	Frontale	Entrata
157215460	2	85	22	45
157215510	2	85	22	50
157215610	2	85	22	60



57217

- Catenaccio e rullo
- Predisposizione per chiusure supplementari

IN DOTAZIONE

- Contropiastra specifica
- Due piastrini guida prolunghe art. 1.06085.00.0
- Contropiastra superiore art. 1.06084.00.0

ART.	Mandate	Interasse	Frontale	Entrata
157217450	2	85	25	45
157217500	2	85	25	50
157217600	2	85	25	60

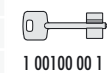

A RICHIESTA per Art. 57215 - 57217

Prolunghe di chiusura art. 1.06415.00.0 - Bocchetta a pavimento art. 1.06086.00.0

SERRATURE DA INFILARE A DOPPIA MAPPA A 2 MANDATE CON CATENACCIO A PISTONI

CARATTERISTICHE TECNICHE

- Frontale e contropiastra in acciaio ottonato verniciato
- Scatola in acciaio con rivestimento in zinco
- Scrocco reversibile piatto ad invito, nichelato
- Catenaccio a pistoni in acciaio nichelati

DOTAZIONE

- Contropiastra
- Borchie copritoppa art. 1.06144.10.0
- 3 chiavi
- Viti fissaggio



MANO
0 = ambidestra

57290

- Scrocco e catenacci 3 pistoni

IN DOTAZIONE

- Contropiastra art. 1.06279.12.0

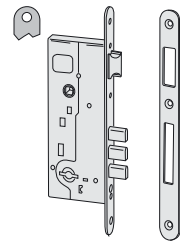

ART.	Mandate	Interasse	Frontale	Entrata
157290450	2	85	22	45
157290500	2	85	22	50
157290600	2	85	22	60

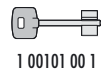

1 00101 00 1

ART.	Mandate	Interasse	Frontale	Entrata
157290460	2	85	22	45
157290510	2	85	22	50
157290610	2	85	22	60

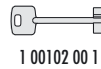

1 00102 00 1

57291

- Scrocco e catenacci 3 pistoni

IN DOTAZIONE

- Contropiastra art. 1.06278.11.0

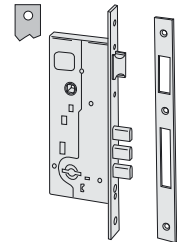

ART.	Mandate	Interasse	Frontale	Entrata
157291450	2	85	22	45
157291500	2	85	22	50
157291600	2	85	22	60

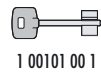

1 00101 00 1

ART.	Mandate	Interasse	Frontale	Entrata
157291460	2	85	22	45
157291510	2	85	22	50
157291610	2	85	22	60

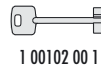

1 00102 00 1

57296

- Scrocco e catenacci 3 pistoni
- Predisposizione per chiusure supplementari

IN DOTAZIONE

- Due piastrini art. 1.06085.00.0
- Contropiastra superiore art. 1.06084.00.0
- Contropiastra art. 1.06284.00.0

A RICHIESTA

- Prolunghe di chiusura art. 1.06415.00.0
- Bocchetta a pavimento art. 1.06086.00.0

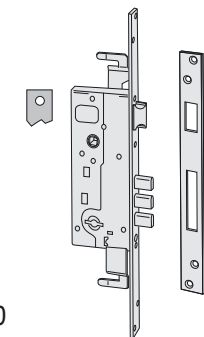

ART.	Mandate	Interasse	Frontale	Entrata
157296450	2	85	22	45
157296500	2	85	22	50
157296600	2	85	22	60

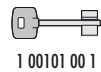

1 00101 00 1

ART.	Mandate	Interasse	Frontale	Entrata
157296460	2	85	22	45
157296510	2	85	22	50
157296610	2	85	22	60

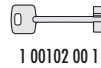

1 00102 00 1

SERRATURE DA APPLICARE A DOPPIA MAPPA

CARATTERISTICHE TECNICHE

- Scatola e bocchetta in acciaio verniciate color bronzo antico metallizzato
- Scrocco in acciaio nichelato
- Catenacci a pistoni in acciaio nichelati
- Tirante sul dorso
- Protezione al grimaldello della leva scrocco
- Cannotto guida chiave, esterno

DOTAZIONE

- Bocchetta
- Borchia esterna art. 1.06140.00.0
- 3 chiavi:
 - art. 1.00120.00.1 per mano 1
 - art. 1.00120.00.2 per mano 2
- Viti fissaggio - Foglio istruzioni



MANO
• 1 = destra interna
• 2 = sinistra interna

57110/50

In sostituzione con **57152**

- Solo catenacci 4 pistoni

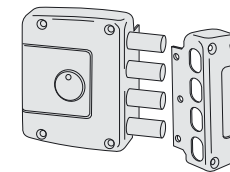

ART.	Mandate	Interasse
157152601	4	64
157152602	4	64



1 00125 00 1/2

57115/55

In sostituzione con **57157**

- Scrocco e catenacci 3 pistoni
- Tirante sul dorso

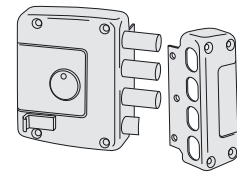

ART.	Mandate	Interasse
157157601	4	64
157157602	4	64



1 00125 00 1/2

57130/70

In sostituzione con **57172**

- Solo catenacci 4 pistoni

DOTAZIONE

- Scatola secondaria con rinvii
- 2 deviatori art. 1.06418.00.0
- 4 prolunghe di chiusura con asta trasversale art. 1.06426.01.0

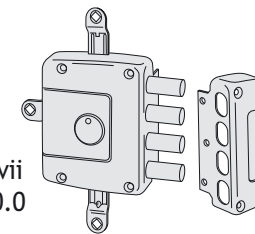

ART.	Mandate	Interasse
157172601	4	64
157172602	4	64

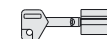

1 00125 00 1/2

57120/60

In sostituzione con **57162**

- Solo catenacci 4 pistoni

DOTAZIONE

- 2 deviatori art. 1.06418.00.0
- 2 prolunghe di chiusura art. 1.06425.01.0

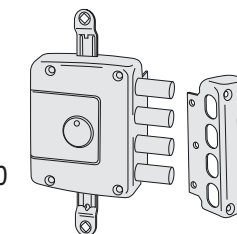

ART.	Mandate	Interasse
157162601	4	64
157162602	4	64



1 00125 00 1/2

57125/65In sostituzione con **57167**

- Scrocco e catenacci
- 3 pistoni
- Tirante sul dorso

DOTAZIONE

- 2 prolunghe di chiusura art. 1.06425.01.0 2 deviatori art. 1.06418.00.0

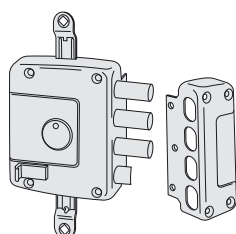

ART.	Mandate	Interasse
157167601	4	64
157167602	4	64



1 00125 00 1/2

57135/75In sostituzione con **57177**

- Scrocco e catenacci
- 3 pistoni
- Tirante sul dorso

DOTAZIONE

- Scatola secondaria con rinvii
- 2 deviatori art. 1.06418.00.0
- 4 prolunghe di chiusura con asta trasversale art. 1.06426.01.0

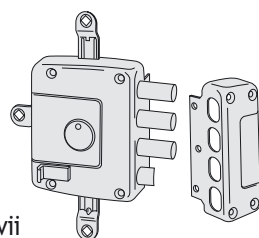

ART.	Mandate	Interasse
157177601	4	64
157177602	4	64



1 00125 00 1/2

57190In sostituzione con **57192**

- Chiusura alto e basso
- 2 prolunghe di chiusura art. 1.06425.01.0
- Bottone interno azionabile con moneta art. 1.06418.00.0

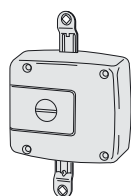

ART.
157192000

SERRATURE DA INFILARE MULTIPUNTO A CILINDRO**CARATTERISTICHE TECNICHE**

- Scatola in acciaio con rivestimento in zinco
- Scrocco reversibile piatto con invito, nichelato
- Catenacci piatti o a 3 pistoni nichelati

DOTAZIONE

- Viti fissaggio serratura e contropiastre
- Foglio istruzioni

**CILINDRO DA ORDINARE A PARTE****MANO**

0 = ambidestra

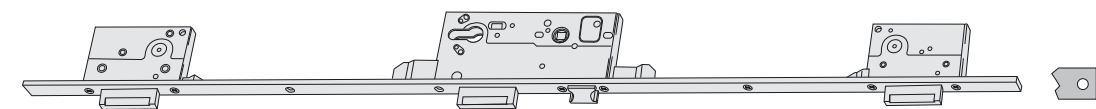
**53003**

- Frontale 'piatto' 22 x 3 mm. in acciaio bronzato con altezza 1.600 mm.
- Scrocco e 3 catenacci laterali

IN DOTAZIONE

- Set contropiastre bronzate art. 1.07175.00.0
- Contropiastra intera bronzata art. 1.06328.00.0
- Aletta battiscrocco bronzata art.1.06293.00.

ART.	Punti ch.	Mandate	Interasse	Frontale	Entrata
153003450	3	2	85	22	45
153003500	3	2	85	22	50
153003600	3	2	85	22	60

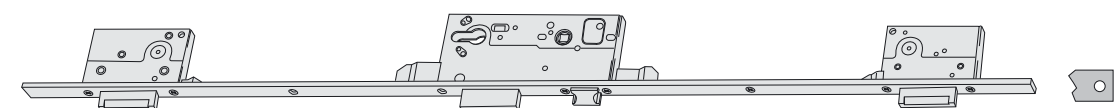
**53035**

- Frontale rasabile 'piatto' 22 x 3 mm. in ottone satinato verniciato con altezza 2.600 mm.
 - rasabilità superiore 650 mm.
 - rasabilità inferiore 35 mm.
- Scrocco e 3 catenacci laterali

A RICHIESTA

- Set contropiastre in ottone satinato verniciato art. 1.07176.00.0
- Set contropiastre in ottone satinato verniciato con aletta art. 1.07176.10.0
- Contropiastra rasabile in ottone satinato verniciato art.1.06330.00.0

ART.	Punti ch.	Mandate	Interasse	Frontale	Entrata
153035500	3	2	85	22	50
153035600	3	2	85	22	60

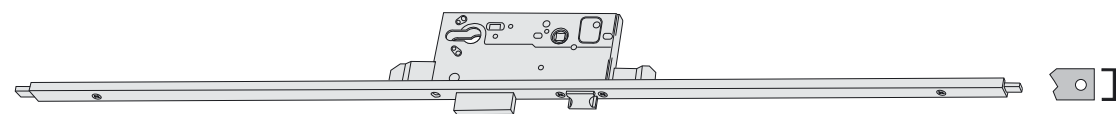

53131

- Frontale rasabile a 'U' 22 x 10 mm. in ottone satinato verniciato con altezza 2.600 mm.
 - rasabilità superiore 650 mm.
 - rasabilità inferiore 35 mm.
- Scrocco e catenaccio centrale
- Prolungha di chiusura verticali

ART.	Punti ch.	Mandate	Interasse	Frontale	Entrata
153131450	3	2	85	22	45
153131500	3	2	85	22	50
153131600	3	2	85	22	60

IN DOTAZIONE

- 2 bocchette superiori art. 1.06292.00.0 e art. 1.06292.01.0
- 1 bocchetta a pavimento art. 1.06086.00.0

A RICHIESTA

- Contropiastra in ottone satinato verniciato art. 1.06279.11.0
- Contropiastra in ottone satinato verniciato con aletta art. 1.06213.05.0 (ne occorrono 2 pz.)

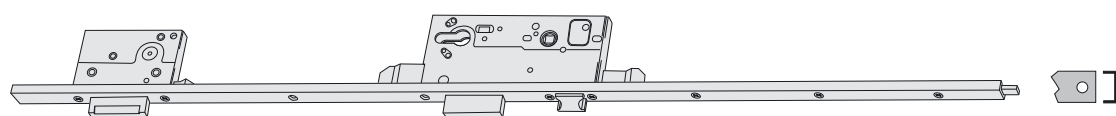

53133

- Frontale rasabile a 'U' 22 x 10 mm. in ottone satinato verniciato con altezza 2.600 mm.
 - rasabilità superiore 650 mm.
 - rasabilità inferiore 35 mm.
- Scrocco e 2 catenacci laterali
- Prolunga di chiusura verticale superiore

ART.	Punti ch.	Mandate	Interasse	Frontale	Entrata
153133450	3	2	85	22	45
153133500	3	2	85	22	50
153133600	3	2	85	22	60

IN DOTAZIONE

- 2 bocchette superiori art. 1.06292.00.0 e art. 1.06292.01.0

A RICHIESTA

- Set contropiastre in ottone satinato verniciato art. 1.07178.00.0
- Set contropiastre in ottone satinato verniciato con aletta art. 1.07178.10.0

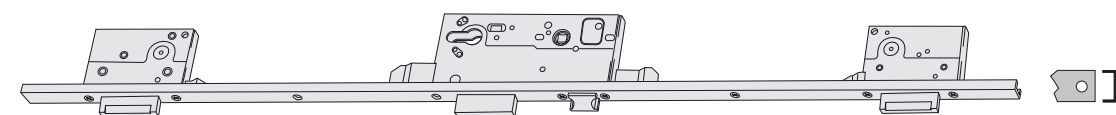

53135

- Frontale rasabile a 'U' 22 x 10 mm. in ottone satinato verniciato con altezza 2.600 mm.
 - rasabilità superiore 650 mm.
 - rasabilità inferiore 35 mm.
- Scrocco e 3 catenacci laterali

ART.	Punti ch.	Mandate	Interasse	Frontale	Entrata
153135450	3	2	85	22	45
153135500	3	2	85	22	50
153135600	3	2	85	22	60

A RICHIESTA

- Set contropiastre in ottone satinato verniciato art. 1.07176.00.0
- Set contropiastre in ottone satinato verniciato con aletta art. 1.07176.10.0
- Contropiastra rasabile in ottone satinato verniciato art. 1.06330.00.0

SERRATURE DA APPLICARE - COMFORTLOCK

CARATTERISTICHE TECNICHE

- Scatola e coperchio in acciaio.
- Catenacci in acciaio zincato alta resistenza.
- Scrocco rovesciabile zincato alta resistenza.
- Colonnette antischiacciamento per fissaggio viti.
- Rinvii in acciaio.
- Confezione: pz. 1 o pz. 5 (imballo industriale)

A RICHIESTA

- Cilindro a profilo europeo.
- Borchie di protezione del cilindro serie 06460; 06480; 06485.
- Borchie interne serie 06473.

FINITURE

- Zinco alluminio



MANO
0 = ambidestra

CILINDRO
DA ORDINARE
A PARTE

56815

- Catenaccio e scrocco
- Predisposizione per chiusure supplementari

FUNZIONAMENTO

- Chiusura dall'interno
 - catenacci azionabili con rotazione della maniglia verso l'alto e/o con chiave.

Apertura dall'interno:

- scrocco con maniglia e/o chiave
- catenacci con rotazione della maniglia verso il basso (funzione selezionabile a discrezione dell'utilizzatore) e/o chiave

Chiusura dall'esterno

- catenacci azionabili con rotazione della maniglia verso l'alto e/o chiave

Apertura dall'esterno

- scrocco con maniglia e/o chiave catenacci con chiave

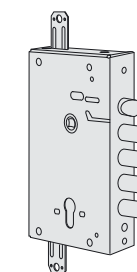

ART.	CATENACCI					
	Numero	Sporgenza	Interasse	Mandate	Interasse	Entrata
156815270	4	3,5	27	2	85	64
156815480	4	3,5	28	2	85	64
156815580	3	3,5	38	2	85	64

SERRATURE DA APPLICARE MOTORIZZATE - CISA E-VOLUTION

CARATTERISTICHE TECNICHE

- Azionamento motorizzato dello scrocco, dei catenacci e dei rinvii.
- Chiusura automatica con l'accostamento della porta.
- Apertura di emergenza con chiave meccanica.
- Scatola e coperchio in acciaio.
- Catenacci in acciaio zincato alta resistenza.
- Scrocco rovesciabile, zincato alta resistenza.
- Colonnette antischiacciamento per viti di fissaggio.
- Rinvii in acciaio.

DOTAZIONE

- Batteria piombo 12V - 2,3 AH
- Cavi per connessioni elettriche

NORMATIVA

- Prodotto conforme alla Bozza di Norma Europea EN 12209:2003.



MANO
0 = ambidestra

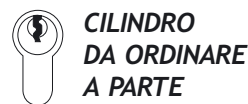

CILINDRO
DA ORDINARE
A PARTE

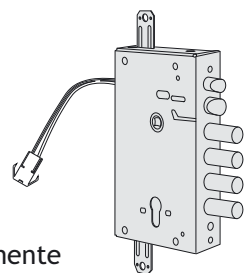

56815

- Catenaccio e scrocco
- Predisposizione per chiusure supplementari

A RICHIESTA

- Piastra frontale fornibile separatamente

ART.	CATENACCI					
	Numero	Sporgenza	Interasse	Mandate	Interasse	Entrata
1E6515270	4	3,5	27		85	64
1E6515280	4	3,5	28		85	64
1E6515380	3	3,5	38		85	64

IN ESAURIMENTO

KIT TRANSPONDER MODULO BTICINO

06525

- Borchia esterna in acciaio carbonitrurato
- Lettore chiave elettronica
- Borchia interna con pulsante di comando
- 3 chiavi elettroniche
- Anello in ottone
- 2viti L.45mm. (M6)

VARIANTI FINITURA:

- Ottone lucido (fin. 00)
- Cromato lucido (fin. 18)
- Canna di fucile (fin.46)
- Anodizzato bronzo scuro (fin. 64)
- Cromato nichelato satinato (fin. B1)

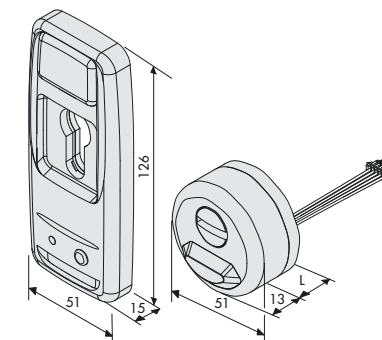

ART.	Per serie/art.
106525000	0A310,0H3S0, 16,0 OL3S1,0M311
106525010	0A310,0H3S0, 24,5 OL3S1,0M311
106525020	0A310,0H3S0, 34,5 OL3S1,0M311

06526

- Chiave elettronica (Transponder)

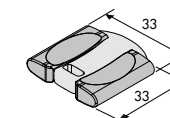

ART.
106526000

06527

- Modulo di interfaccia BTicino da abbinare alle serrature serie E-Volution per gestire la comunicazione tra la serratura elettronica Cisa e-Volution ed il sistema My Home Bticino

DOTAZIONE

- Viti fissaggio
- Foglio istruzioni

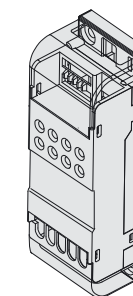

ART.
106527000

07060

- Trasformatore 40 VA 12 V ca
- Per serrature CISA e-Volution

ART.
107060010

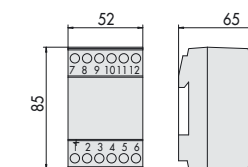

SERRATURE DA APPLICARE - CISA REVOLUTION PRO

CARATTERISTICHE TECNICHE

- SERRATURA DOTATA DI SISTEMA DI BLOCCO IN CASO DI ESTRAZIONE DEL CILINDRO
- Dispositivo di azionamento tramite sistema ad ingranaggi che riduce lo sforzo sulla chiave
- Scatola in acciaio con rivestimento in zinco
- Scrocco reversibile zincato alta resistenza
- Catenacci in acciaio zincato alta resistenza
- Confezione: pz. 1 o pz. 5 (imballo industriale)
- Gamma sviluppata in due standard dimensionali per assolvere alle diverse esigenze d'installazione.
- Tensione 12V ca CE
- Corrente assorbita 3,1A

A RICHIESTA

- Piastra frontale fornibile separatamente

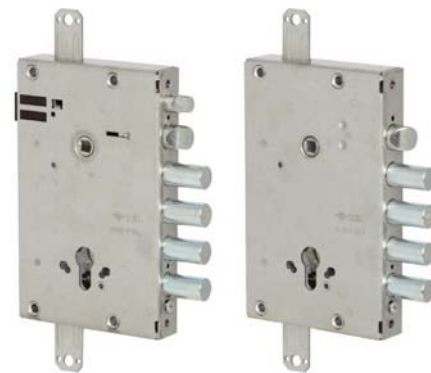

MANO
0 = ambidestra

CILINDRO
DA ORDINARE
A PARTE

15515

- Catenaccio e scrocco
- Scrocco autobloccante richiamabile elettricamente
- Pattino art. 1.06224.50.0
- Predisposizione per chiusure supplementari

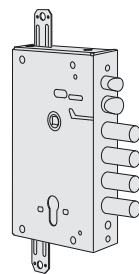

ART.	CATENACCI					
	Numero	Sporgenza	Interasse	Mandate	Interasse	Entrata
11551548B	4	3,5	28	2	85	64
11551558B	3	3,5	38	2	85	64

56505

- Solo catenaccio
- Predisposizione per chiusure supplementari

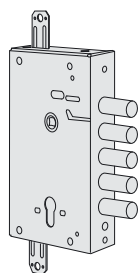

ART.	CATENACCI					
	Numero	Sporgenza	Interasse	Mandate	Interasse	Entrata
15650538B	4	3,5	38	2	85	64
15650548B	5	3,5	28	2	85	64

56515

- Catenaccio e scrocco
- Predisposizione per chiusure supplementari

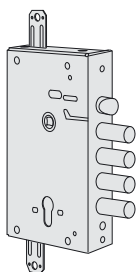

ART.	CATENACCI					
	Numero	Sporgenza	Interasse	Mandate	Interasse	Entrata
15651548B	5	3,5	28	2	85	64
15651558B	4	3,5	38	2	85	64

B6505

- Solo catenaccio
- Predisposizione per chiusure supplementari

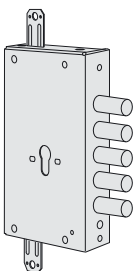

ART.	CATENACCI					
	Numero	Sporgenza	Interasse	Mandate	Interasse	Entrata
1B650548B	5	3,5	28	2	85	64
1B650558B	4	3,5	38	2	85	64

SERRATURE DA APPLICARE CON FUNZIONAMENTO AD INGRANAGGI, A CILINDRO - REVOLUTION

CARATTERISTICHE TECNICHE

- Dispositivo di azionamento tramite sistema ad ingranaggi che riduce lo sforzo sulla chiave
- Scatola in acciaio con rivestimento in zinco
- Scrocco reversibile zincato alta resistenza
- Catenacci in acciaio zincato alta resistenza
- Confezione: pz. 1 o pz. 5 (imballo industriale)
- Gamma sviluppata in due standard dimensionali per assolvere alle diverse esigenze d'installazione.

A RICHIESTA

- Piastra frontale fornibile separatamente
- Fornibile con BLOCCO (cod. B)



MANO
0 = ambidestra

CILINDRO
DA ORDINARE
A PARTE

B6505 ..B

- Solo catenaccio
- Predisposizione per chiusure supplementari

CON BLOCCO ANTIEFFRAZIONE

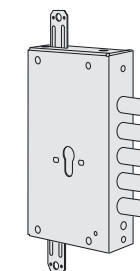

ART.	CATENACCI					
	Numero	Sporgenza	Interasse	Mandate	Interasse	Entrata
1B6505480 B	5	3,5	28	2	85	64
1B6505580 B	4	3,5	38	2	85	64

B6515 ..B

- Solo catenaccio
- Predisposizione per chiusure supplementari

CON BLOCCO ANTIEFFRAZIONE

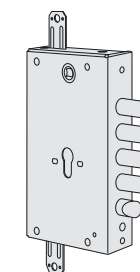

ART.	CATENACCI					
	Numero	Sporgenza	Interasse	Mandate	Interasse	Entrata
1B6515250 B	4	3,5	25	2	85	64
1B6515480 B	4	3,5	28	2	85	64
1B6515580 B	3	3,5	38	2	85	64

B6515

- Solo catenaccio
- Predisposizione per chiusure supplementari

SENZA BLOCCO ANTIEFFRAZIONE

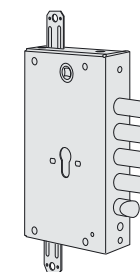

ART.	CATENACCI					
	Numero	Sporgenza	Interasse	Mandate	Interasse	Entrata
1B6515250	4	3,5	25	2	85	64
1B6515480	4	3,5	28	2	85	64
1B6515580	3	3,5	38	2	85	64

SERRATURE DA APPLICARE A DOPPIA MAPPA

CARATTERISTICHE TECNICHE

- Scatola in acciaio con rivestimento in zinco
- Scrocco reversibile zincato alta resistenza
- Catenacci in acciaio zincato alta resistenza
- Confezione: pz. 1 o pz. 5 (imballo industriale)
- Gamma sviluppata in 2 standard dimensionali per assolvere alle diverse esigenze d'installazione
- Tensione 12V ca CE
- Corrente assorbita 3,1A

AZIONAMENTO

- VERSIONE CON CHIAVE DI CANTIERE: la chiave aziona lo scrocco
- VERSIONE CON CHIAVE DI SERVIZIO: la chiave aziona lo scrocco e le prime 2 mandate

MANO
0 = ambidestra

DOTAZIONE

- Chiavi
- Cannotto guida chiave art. 1.06142.01.0
- Copritoppa interno art. 1.06143.00.0
- Copritoppa esterno art. 1.06082.00.0



17515

- Catenaccio e scrocco
- Scrocco autobloccante richiamabile elettricamente
- Pattino art. 1.06224.50.0
- Predisposizione per chiusure supplementari

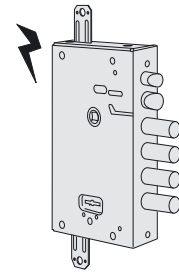

3 Art. 1 00123 00 1

ART.	CATENACCI					
	Numero	Sporgenza	Interasse	Mandate	Interasse	Entrata
117515480	4	3,5	28	4	85	64
117515580	3	3,5	38	4	85	64

57505

- Solo catenaccio
- Predisposizione per chiusure supplementari

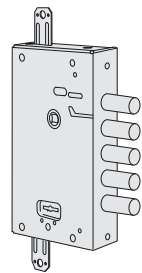

3 Art. 1 00123 00 1

ART.	CATENACCI					
	Numero	Sporgenza	Interasse	Mandate	Interasse	Entrata
57505280	5	3,5	28	4	85	64
57505380	4	3,5	38	4	85	64

57515

- Catenaccio e scrocco
- Predisposizione per chiusure supplementari

A RICHIESTA

- Piastra frontale fornibile separatamente

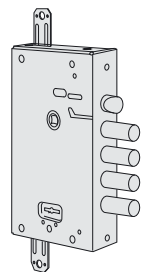

3 Art. 1 00123 00 1

ART.	CATENACCI					
	Numero	Sporgenza	Interasse	Mandate	Interasse	Entrata
157515250	4	3,5	25	4	85	64
157515380	3	3,5	38	4	85	64
157515480	4	3,5	28	4	85	64

B7515

- Catenaccio e scrocco
- Predisposizione per chiusure supplementari

A RICHIESTA

- Piastra frontale fornibile separatamente

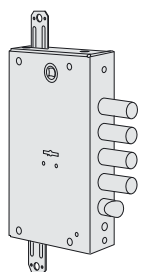

3 Art. 1 00123 00 1

ART.	CATENACCI					
	Numero	Sporgenza	Interasse	Mandate	Interasse	Entrata
1B7515250	4	3,5	25	4	85	64
1B7515480	4	3,5	28	4	85	64
1B7515580	3	3,5	38	4	85	64

SERRATURE DA APPLICARE RICIFRABILI, A DOPPIA MAPPA NEW CAMBIO FACILE

CARATTERISTICHE TECNICHE

- Il sistema NEW CAMBIO FACILE consente di cambiare le chiavi di utilizzo senza smontare la serratura o parti di essa, ma esclusivamente con le chiavi
- Scatola in acciaio con rivestimento in zinco
- Scrocco reversibile zincato alta resistenza
- Catenacci in acciaio zincato alta resistenza
- Predisposizione per chiusure supplementari
- Confezione: pz. 1 o pz.5 (imballo industriale)
- Gamma sviluppata in 2 standard dimensionali per assolvere alle diverse esigenze d'installazione
- Tensione 12V ca CE
- Corrente assorbita 3,1A

AZIONAMENTO

- VERSIONE CON CHIAVE DI CANTIERE: la chiave aziona le 4 mandate

BREVETTI

- Sistema di protezione alla manipolazione e al grimaldello: agisce su tutti i sei nottolini bloccando la serratura durante il tentativo di effrazione
- Brevetto Europeo EP 2212493 B1



DOTAZIONE

- Chiavi
- Attrezzo di cambio
- Cannotto guida chiave art. 1.06142.01.0
- Copritoppa interno art. 1.06143.00.0
- Copritoppa esterno art. 1.06082.00.0

MANO
0 = ambidestra

57665

- VERSIONE CON CHIAVE DI CANTIERE
- Catenaccio e scrocco

A RICHIESTA

- Piastra frontale fornibile separatamente

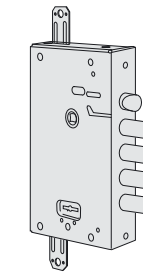

3 art. 1 00163 00 1

1 art. di cantiere 1 00120 00 1

ART.	CATENACCI					
	Numero	Sporgenza	Interasse	Mandate	Interasse	Entrata
15766525 A	4	3,5	25	4	85	64
15766548 A	4	3,5	28	4	85	64
15766558 A	3	3,5	38	4	85	64

B7655

- VERSIONE CON CHIAVE DI CANTIERE
- Solo catenaccio

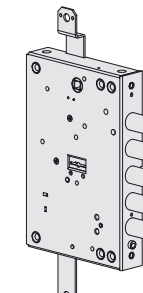

3 art. 1 00163 00 1

1 art. di cantiere 1 00120 00 1

ART.	CATENACCI					
	Numero	Sporgenza	Interasse	Mandate	Interasse	Entrata
1B765548 A	5	3,5	28	4	85	64
1B765558 A	4	3,5	38	4	85	64

B7665

- VERSIONE CON CHIAVE DI CANTIERE
- Catenaccio e scrocco

A RICHIESTA

- Piastra frontale fornibile separatamente

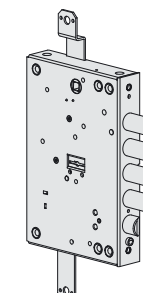

3 art. 1 00163 00 1

1 art. di cantiere 1 00120 00 1

ART.	CATENACCI					
	Numero	Sporgenza	Interasse	Mandate	Interasse	Entrata
1B766548 A	4	3,5	28	4	85	64
1B766558 A	3	3,5	38	4	85	64

CHIAVI DI CAMBIO PER SERRATURE A DOPPIA MAPPA RICIFRABILE

06520 00

IN DOTAZIONE

- 3 chiavi art. 1.00162.00.1
- 1 chiave di cambio

ART.
106520001

06520 10

IN DOTAZIONE

- 3 chiavi art. 1.00163.00.1
- 1 chiave di cambio

ART.
106520101

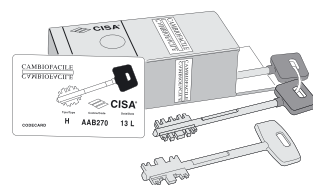

06520 50

IN DOTAZIONE

- 3 chiavi art. 1.00162.00.1
- 1 attrezzo di cambio

ART.
106520501

06520 60

IN DOTAZIONE

- 3 chiavi art. 1.00163.00.1
- 1 attrezzo di cambio

ART.
106520601

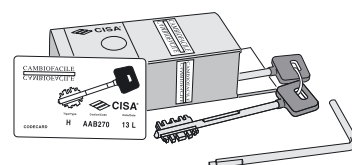

06520 55

IN DOTAZIONE

- 3 chiavi art. 1.00170.00.1
- 1 attrezzo di cambio

ART.
106520551

06520 65

IN DOTAZIONE

- 3 chiavi art. 1.00170.00.1
- 1 attrezzo di cambio

ART.
106520651

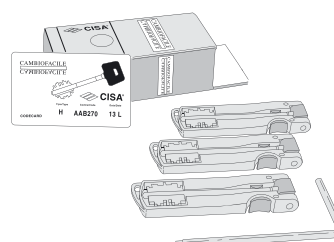

06521 50

- Chiave di cantiere per serrature a doppia mappa ricifrabili NEW CAMBIO FACILE

IN DOTAZIONE

- 1 chiave di cantiere (cifratura Italia)

ART.
106521501



06522 00

- Attrezzo di cambio per serrature NEW CAMBIO FACILE

ART.
106522000



SERRATURE DA APPLICARE A DOPPIA TOPPA PLURIFUNZIONE

CARATTERISTICHE TECNICHE

- Scatola in acciaio con rivestimento in zinco
- Catenacci in acciaio zincato alta resistenza:
 - n. 4 per serratura inferiore
 - n. 1 per serratura superiore
- Scrocco reversibile zincato alta resistenza
- Predisposizione per chiusure supplementari
- Confezione: pz. 1 o pz. 5 (imballo industriale)
- Gamma sviluppata in 2 standard dimensionali per assolvere alle diverse esigenze d'installazione
- Tensione 12V ca CE
- Corrente assorbita 3,1A

CILINDRO DA ORDINARE A PARTE



AZIONAMENTO

- **VERSIONE CON BLOCCO DI SICUREZZA:** la serratura superiore blocca la serratura inferiore quando questa è in posizione di chiuso
- **VERSIONE CON SERRATURA DI SERVIZIO:** la chiave della serratura superiore comanda lo scrocco e il catenaccio superiore
- **VERSIONE CON SERRATURA DI SERVIZIO E LIMITATORE D'APERTURA:** la chiave della serratura superiore comanda lo scrocco e il catenaccio superiore; il limitatore d'apertura si attiva azionando la prima mandata della serratura superiore

DOTAZIONE

- Chiavi (solo per gli articoli con serratura a doppia mappa)

BREVETTI

- **Sistema di protezione alla manipolazione e al grimaldello su serrature New Cambio Facile:** agisce su tutti i sei nottolini bloccando la serratura durante il tentativo di effrazione Brevetto Europeo EP 2212493 B1

17766

- **VERSIONE CON SERRATURA DI SERVIZIO**
- Serratura secondaria a cilindro a 2 mandate
- Serratura principale a doppia mappa a 6 leve
- Scrocco autobloccante richiamabile elettricamente
- Pattino art. 1.06224.50.0

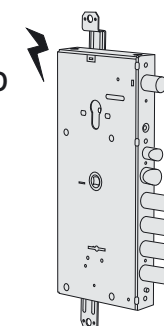

3 Art. 1.00123.00.1

ART.	CATENACCI			
	Sporgenza	Interasse	Interasse	Entrata
117766280	3,5	28	85	64
117766480	3,5	28	85	64

16766

- **VERSIONE CON SERRATURA DI SERVIZIO**
- Serratura secondaria a cilindro a 2 mandate
- Serratura principale a cilindro a 2 mandate
- Scrocco autobloccante richiamabile elettricamente
- Pattino art. 1.06224.50.0

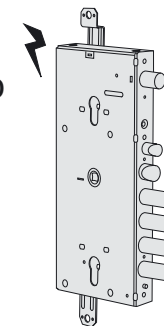

ART.	CATENACCI			
	Sporgenza	Interasse	Interasse	Entrata
116766280	3,5	28	85	64
116766480	3,5	28	85	64

16766

- **VERSIONE CON SERRATURA DI SERVIZIO**
- Serratura secondaria a cilindro a 2 mandate
- Serratura principale a cilindro a 2 mandate **DOTATA DI SISTEMA DI BLOCCO IN CASO DI ESTRAZIONE DEL CILINDRO (REVOLUTION PRO)**
- Scrocco autobloccante richiamabile elettricamente
- Pattino art. 1.06224.50.0

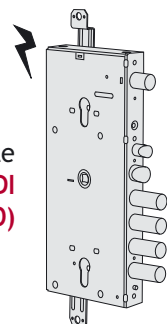

ART.	CATENACCI			
	Sporgenza	Interasse	Interasse	Entrata
11676628B	3,5	28	85	64
11676648B	3,5	28	85	64

17966

- **VERSIONE CON SERRATURA DI SERVIZIO**
- Serratura secondaria a cilindro a 2 mandate
- Serratura principale a doppia mappa a 6 leve NEW CAMBIO FACILE con chiave di cantiere a 4 mandate
- Scrocco autobloccante richiamabile elettricamente
- Pattino art. 1.06224.50.0

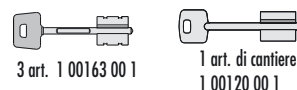
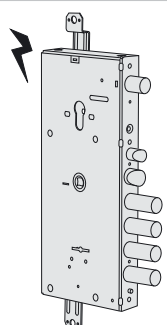

ART.	CATENACCI			
	Sporgenza	Interasse	Interasse	Entrata
11796628A	3,5	28	85	64
11796648A	3,5	28	85	64

56715

- **VERSIONE CON BLOCCO DI SICUREZZA** (serrature dipendenti) la serratura secondaria e azionabile solo quando la serratura principale e in posizione di chiuso
- Serratura secondaria a doppia mappa a 6 leve, a 2 mandate
- Serratura principale a cilindro a 2 mandate **DOTATA DI SISTEMA DI BLOCCO IN CASO DI ESTRAZIONE DEL CILINDRO (REVOLUTION PRO)**

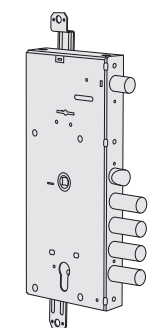
**56716**

- **VERSIONE CON SERRATURA DI SERVIZIO**
- Serratura secondaria a doppia mappa a 6 leve, a 2 mandate
- Serratura principale a cilindro a 2 mandate

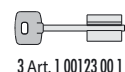

ART.	CATENACCI			
	Sporgenza	Interasse	Interasse	Entrata
156716280	3,5	28	85	64
156716480	3,5	28	85	64

ART.	CATENACCI			
	Sporgenza	Interasse	Interasse	Entrata
15671528B	3,5	28	85	64
15671548B	3,5	28	85	64

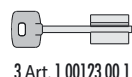
**56765 48 0**

- **VERSIONE CON BLOCCO DI SICUREZZA** (serrature dipendenti) la serratura secondaria e azionabile solo quando la serratura principale e in posizione di chiuso
- Serratura secondaria a cilindro a 2 mandate
- Serratura principale a cilindro a 2 mandate

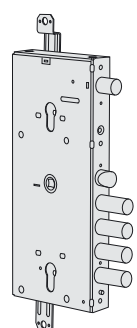
**56765 48 B**

- **VERSIONE CON BLOCCO DI SICUREZZA** (serrature dipendenti) la serratura secondaria e azionabile solo quando la serratura principale e in posizione di chiuso
- Serratura secondaria a cilindro a 2 mandate
- Serratura principale a cilindro a 2 mandate **DOTATA DI SISTEMA DI BLOCCO IN CASO DI ESTRAZIONE DEL CILINDRO (REVOLUTION PRO)**
- **ORDINARE A PARTE:** Catena per limitatore art.1.06421.10.1/2

ART.	CATENACCI			
	Sporgenza	Interasse	Interasse	Entrata
15676548B	3,5	28	85	64

ART.	CATENACCI			
	Sporgenza	Interasse	Interasse	Entrata
156765480	3,5	28	85	64

B6766

- **VERSIONE CON SERRATURA DI SERVIZIO**
- Serratura secondaria a cilindro a 2 mandate
- Serratura principale a cilindro a 2 mandate **DOTATA DI SISTEMA DI BLOCCO IN CASO DI ESTRAZIONE DEL CILINDRO (REVOLUTION PRO)**

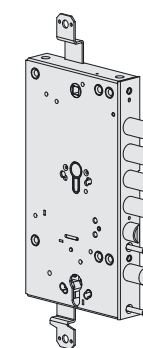
**A RICHIESTA**

- Piastra frontale fornibile separatamente

ART.	CATENACCI			
	Sporgenza	Interasse	Interasse	Entrata
1B676648B	3,5	38	85	64
1B676658B	3,5	38	85	64

57765

- **VERSIONE CON BLOCCO DI SICUREZZA** (serrature dipendenti) la serratura secondaria e azionabile solo quando la serratura principale e in posizione di chiuso
- Serratura secondaria a cilindro a 2 mandate
- Serratura principale a doppia mappa a 6 leve, a 4 mandate

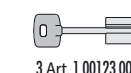
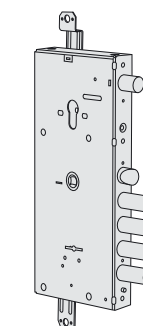

ART.	CATENACCI			
	Sporgenza	Interasse	Interasse	Entrata
157765280	3,5	28	85	64
157765480	3,5	28	85	64

B7764

- **VERSIONE CON BLOCCO DI SICUREZZA** (serrature indipendenti) la serratura secondaria e azionabile anche quando la serratura principale e in posizione di aperto
- Serratura secondaria a cilindro a 2 mandate
- Serratura principale a doppia mappa a 6 leve, a 4 mandate

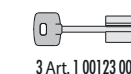
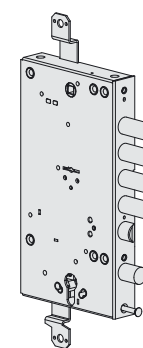

ART.	CATENACCI			
	Sporgenza	Interasse	Interasse	Entrata
1B7764280	3,5	28	85	64
1B7764380	3,5	38	85	64

57965

- **VERSIONE CON BLOCCO DI SICUREZZA** (serrature dipendenti) la serratura secondaria e azionabile solo quando la serratura principale e in posizione di chiuso
- Serratura secondaria a cilindro a 2 mandate
- Serratura principale a doppia mappa a 6 leve, NEW CAMBIO FACILE, a 4 mandate, con chiave di cantiere

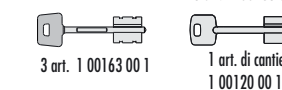
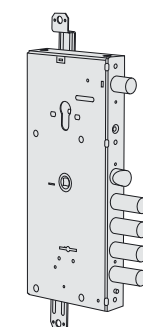

ART.	CATENACCI			
	Sporgenza	Interasse	Interasse	Entrata
15796528A	3,5	28	85	64
15796548A	3,5	38	85	64

INCONTRI ELETTRICI PER SERRATURE PER PORTE BLINDATE

CARATTERISTICHE TECNICHE

- Corpo elettrico tensione di esercizio 12V ca.
- Corpo e battiscrocco in lega inossidabile ZAL.
- Frontali intercambiabili in acciaio inox satinato per abbinamento a serrature con interasse 28 e 38 mm (da ordinare a parte)

DOTAZIONE

- Viti per il fissaggio del frontale

MANO

- 1 = destra interna • 2 = sinistra interna
- sinistra esterna • destra esterna

15300 1/2

- Corpo incontro elettrico
- Tensione 12 V ca CE
- Corrente assorbita 0,7A
- Antiripetitore
- Fermo a giorno

ART.
115300 00 1
115300 00 2



CILINDRO DA ORDINARE A PARTE

05030

- Frontale in acciaio inox satinato
- Per abbinare a serrature con interasse catenacci A=28 mm

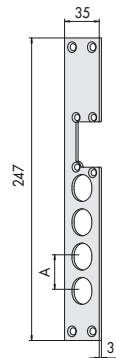

ART.	Frontale
1 05030 00 0	34

05031

- Frontale in acciaio inox satinato
- Per abbinare a serrature con interasse catenacci A=38 mm

ART.	Frontale
1 05031 00 0	34

SERRATURE PER SISTEMI DI BLOCCO

57410 1/2

- 2 chiavi art. 1.00100.00.1
- 1 punto di chiusura

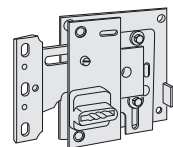

ART.	
157410301	• Estrazione chiave a serratura chiusa o aperta
157410302	

ART.	
157410351	• Estrazione chiave a serratura chiusa
157410352	

57415 1/2

- 2 chiavi art. 1.00100.00.1
- Predisposizione per chiusure supplementari

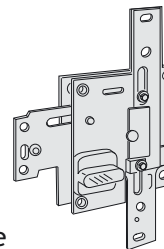

ART.	
157415301	• Estrazione chiave a serratura chiusa o aperta

ART.	
157415351	• Estrazione chiave a serratura chiusa
157415352	

CILINDRI A MAPPE

CARATTERISTICHE TECNICHE

- Sistema di cifratura a 11 perni.
- Perni
- bronzo antiusura
- in acciaio cementato in prima posizione.
- Controperni
- ottone
- in acciaio cementato in prima posizione
- Molle in bronzo fosforoso
- Saracinesca in acciaio cementato.

AZIONAMENTO

- La rotazione del cilindro alza una saracinesca, consentendo l'ingresso della chiave nella toppa della serratura.

DOTAZIONE

- Viti di fissaggio.
- Foglio istruzioni.
- Chiavi cifrate solo sul gambo.
- Chiavi cifrate sul gambo e sulle mappe (per serrature New cambio facile).

A RICHIESTA

- Borchia di protezione per cilindro a mappe, in acciaio temprato.

FINITURE

- Standard: - Ottone lucido fin. 00

A RICHIESTA

- cromato lucido fin. 18
- canna di fucile fin. 46



02715

- Abbinabile a serrature a doppia mappa a 6 leve, per porte blindate
- Chiavi cifrate solo sul gambo
- Per l'abbinamento alla serratura, cifrare le mappe duplicando la chiave padronale

IN DOTAZIONE

- 3 chiavi art. 1.00163.00.1

ART.	L
102715111	53,0

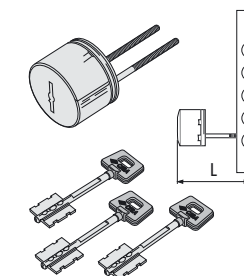

02716 10

- Abbinabile a serrature a doppia mappa ricicrabili CAMBIO FACILE, per porte blindate
- Chiavi cifrate sul gambo e sulle mappe

IN DOTAZIONE

- 3+3 chiavi art. 1.00163.00.1

ART.	L
102716101	70,0

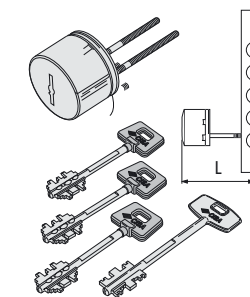

02716 60

- Abbinabile a serrature a doppia mappa ricicrabili NEW CAMBIO FACILE, per porte blindate
- Chiavi cifrate sul gambo e sulle mappe

IN DOTAZIONE

- 3+3 chiavi art. 1.00163.00.1

ART.	L
10271660	70,0

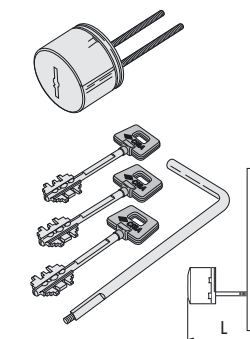

BORCHIE DI PROTEZIONE

06490 5x

BORCHIA DI PROTEZIONE DI FORMA CONICA-PIRAMIDALE, (ANTITUBO)

- Corpo borchia di protezione esterna in acciaio carbonitrurato
- 2 viti L. 45mm. (M6)
- Cappuccio borchia
- Vaschetta di protezione

VARIANTI FINITURA

- Cromato nichel satinato (fin. B1)
- Anodizzato bronzo scuro (fin. 64)
- Cromato lucido (fin. 18)

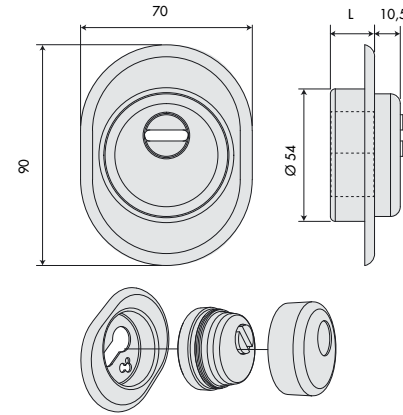

ART.	L
106490500	13,0
106490510	18,0
106490520	22,0
106490530	25,0

06490 10

BORCHIA DI PROTEZIONE DI FORMA CONICA-PIRAMIDALE, (ANTITUBO)

- Corpo borchia di protezione esterna in acciaio carbonitrurato
- 2 viti L. 45 mm.
- Cappuccio borchia
- Anello coprifilo

VARIANTI FINITURA

- Cromato nichel satinato (fin. B1)
- Anodizzato bronzo scuro (fin. 64)
- Cromato lucido (fin. 18)

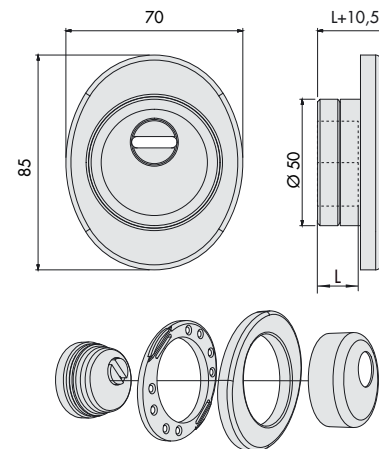

ART.	L
106490100	25,0

ACCESSORI SERRATURE PER PORTE BLINDATE

06081

- Copritoppa interno in ottone lucido
- Per serrature a doppia mappa

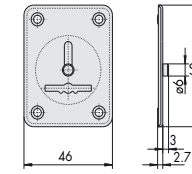

ART.
106081010

06123

- Borchia in ottone lucido con cannotto guida-chiave
- Per serrature a doppia mappa

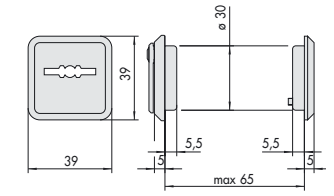

ART.
106123040

06142

- Cannotto guida-chiave in nylon completo di 7 spessori
- Per serrature a doppia mappa

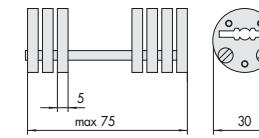

ART.
106142010

06142

- Cannotto guida-chiave con flangia in nylon completo di dodici spessori

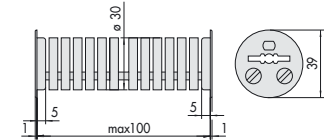

ART.	Per serie/art.
106142020	1 57500 08 0, 1 57505 08 0, 1 57510 08 0, 157515080

06144

- Borchia in ottone lucido con cannotto guida-chiave
- Per serrature a doppia mappa

VARIANTI FINITURA

- Cromato lucido (fin.18)
- Anodizzato bronzo chiaro (fin.65)
- Anodizzato bronzo scuro (fin.64)
- Cromato nichelato satinato (Fin B1)

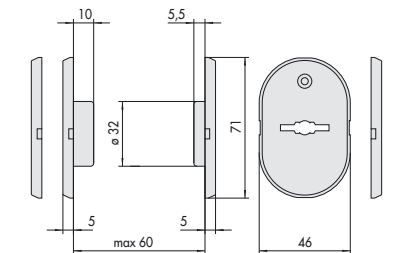

ART.
106144101

06144

- Cannotto guida-chiave in nylon completo di supporto per borchia e 3 spessori
- Per serrature a doppia mappa

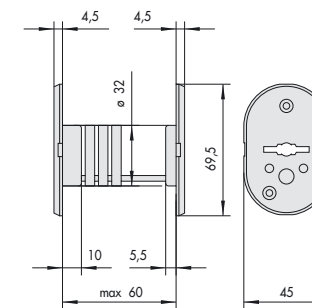

ART.
106144150

06142

- Cappuccio in ottone lucido per borchia con cannotto guida-chiave

VARIANTI FINITURA:

- Cromato lucido (fin.18)
- Anodizzato bronzo chiaro (fin.65)
- Anodizzato bronzo scuro (fin.64)
- Cromato nichelato satinato (Fin B1)

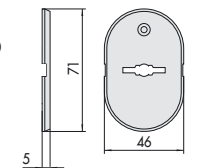

ART.	Per serie/art.
106142020	1 06144 10 1, 106144150

06145 10/11

- Borchia in ottone lucido con cannotto guida-chiave
- Per serrature a doppia mappa

VARIANTI FINITURA

- Ottone lucido (fin.00)
- Cromato lucido (fin.18)
- Anodizzato bronzo chiaro (fin.65)
- Anodizzato bronzo scuro (fin.64)

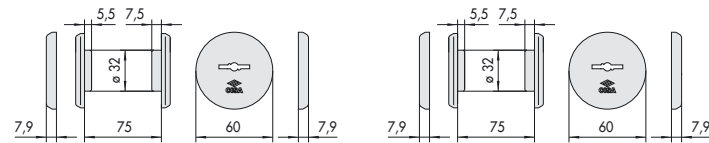

ART.
106145100

ART.
106145110

06145 50

- Cappuccio in ottone per borchia art. 1.06145.00.0

VARIANTI FINITURA

- Cromato lucido (fin.18)
- Anodizzato bronzo chiaro (fin.65)
- Anodizzato bronzo scuro (fin.64)
- Cromato nichelato satinato (Fin B1)

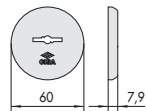

ART.
106145500

06220 00

- Contropiastra piana in acciaio zincato alta resistenza
- Per serrature con interasse catenacci 28 mm.

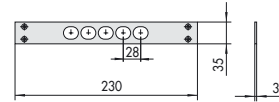

ART.
106220000

06220 02

- Contropiastra piana in acciaio zincato alta resistenza
- Per serrature con interasse catenacci 28 mm.

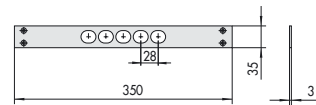

ART.
106220020

06220 05

- Contropiastra piana in acciaio zincato alta resistenza
- Per serrature a doppia toppa

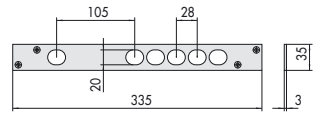

ART.
106220050

06220 20

- Contropiastra piana in acciaio zincato alta resistenza
- Per serrature elettriche

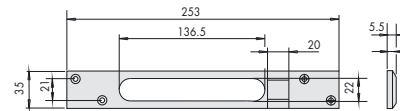

ART.	Per serie/art.
106220200	15510, 15515, 15530, 15535, 17510, 17515, 17530, 17535

06221

- Testata in acciaio zincato alta resistenza
- Interasse catenacci 28 mm.

ART.	Per serie/art.
106221000	57500

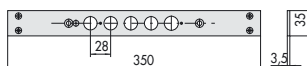

ART.	Per serie/art.
106221100	17500

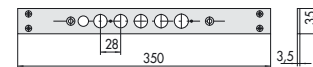

ART.	Per serie/art.
106221110	15500

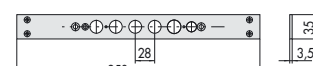

ART.	Per serie/art.
106221010	56500

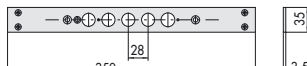

ART.	Per serie/art.
106221150	187515280

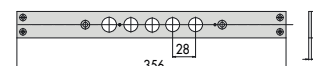

06221

- Testata in acciaio zincato alta resistenza
- Interasse catenacci 28 mm.

ART.	Per serie/art.
106221160	186515280

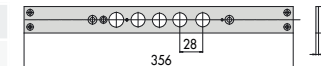

ART.	Per serie/art.
106221500	57715, 57716, 57735, 57736

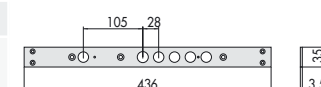

ART.	Per serie/art.
106221510	56765, 56766, 56785, 56786

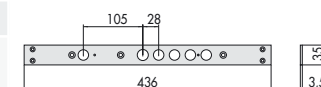

ART.	Per serie/art.
106221200	56835, 57815

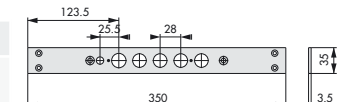

ART.	Per serie/art.
106221520	57915, 57965

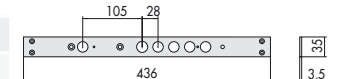

ART.	Per serie/art.
106221600	B6764, B6765, B6766

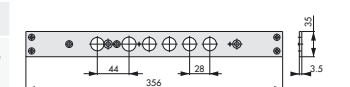

ART.	Per serie/art.
106221620	B7964, B7965, B7966

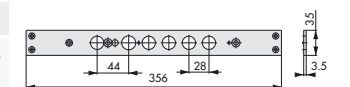

- Interasse catenacci 38 mm.

ART.	Per serie/art.
106221170	186515380

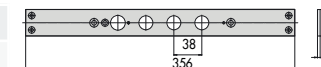

ART.	Per serie/art.
106221610	B6764, B6765, B6766



06224 50

- Pattino in nylon

ART.	Per serie/art.
106221170	15000, 17000

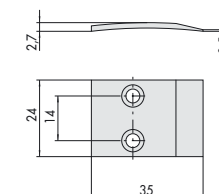

06224 60

- Boccola guida scrocco
- Per serrature elettriche

ART.
106224600

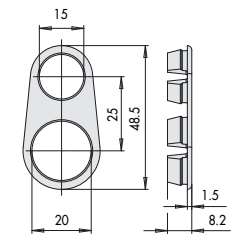

06228 08/28

- Coprifilo in acciaio zincato alta resistenza
- Interasse catenacci 28 mm.

ART.
106228080

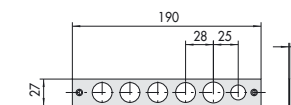

- Per elettroserrature

- Per serrature

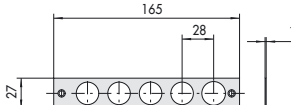

ART.
106228280

06418 01/03

- Coppia deviatori in acciaio zincato per aggancio aste-rinvii
- Per serrature da infilare

ART.
106418010

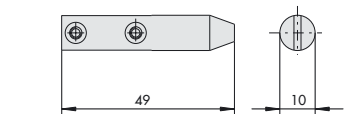
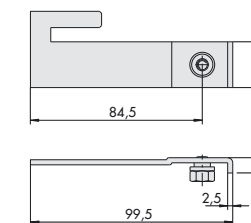

ART.
106418030

SERRATURE DA INFILARE A DOPPIA MAPPA

CARATTERISTICHE TECNICHE

- Scatola in acciaio con rivestimento in zinco
- Frontale in acciaio satinato nichelato
- Scrocco reversibile nichelato
- Catenacci in acciaio nichelato
- Confezione: pz. 1 o pz. 5 (imballo industriale)
- Gamma sviluppata in 2 standard dimensionali per assolvere alle diverse esigenze d'installazione

DOTAZIONE

- Chiavi
- Copritoppa interno Art. 1.06143.02.0
- Copritoppa esterno Art. 1.06082.01.0

AZIONAMENTO

- VERS. CHIAVE DA CANTIERE:
La chiave aziona lo scrocco
- VERS. CHIAVE DI SERVIZIO:
La chiave aziona lo scrocco e le prime 2 mandate

MANO

- 0 = ambidestra

57535

- Catenaccio e scrocco
- Predisposizione per chiusure supplementari
- 3 chiavi Art. 1.00122.00.1

COD.	CATENACCI			MAND.	ENTRATA	INTERASSE
	Numero	Sporgenza	Interasse			
1 57535 48 0	4	-	28	4	64	85

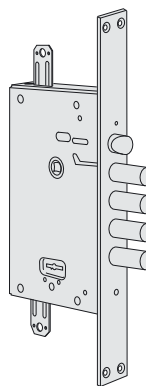

ACCESSORI PER SERRATURE DA INFILARE MULTIPUNTO

57218

- Serratura centrale a doppia mappa scrocco e catenaccio piatto
- 3 chiavi corte art. 1.00100.00.1
- PER SERIE: 53002, 53003, 53035, 53131, 53133, 53135, 53137, 57831, 57833, 57835

COD.	PESO UNITA'	CONF.
1 57218 45 0	0,845 Kg	1
1 57218 50 0	0,870 Kg	1
1 57218 60 0	0,925 Kg	1

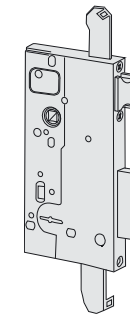

57219

- Serratura centrale a doppia mappa rullo e catenaccio piatto
- 3 chiavi corte art. 1.00100.00.1
- PER SERIE: 53002, 53003, 53035, 53131, 53133, 53135, 53137, 57831, 57833, 57835

COD.	PESO UNITA'	CONF.
1 57219 45 0	1,340 Kg	1
1 57219 50 0	1,340 Kg	1
1 57219 60 0	0,885 Kg	1

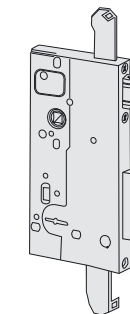

57298

- Serratura centrale a doppia mappa scrocco e catenaccio a pistoni
- 3 chiavi corte art. 1.00100.00.1
- PER SERIE: 53151, 53153, 53155, 53157, 57851, 57853, 57855

COD.	PESO UNITA'	CONF.
1 57298 45 0	1,340 Kg	1
1 57298 50 0	1,340 Kg	1
1 57298 60 0	0,885 Kg	1

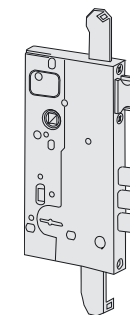

57299

- Serratura centrale a doppia mappa rullo e catenaccio a pistoni
- 3 chiavi corte art. 1.00100.00.1
- PER SERIE: 53151, 53153, 53155, 53157, 57851, 57853, 57855

COD.	PESO UNITA'	CONF.
1 57299 45 0	0,950 Kg	1
1 57299 50 0	0,815 Kg	1
1 57299 60 0	0,875 Kg	1

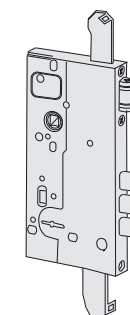

SERRATURE DA INFILARE A CILINDRO PER MONTANTI

CARATTERISTICHE TECNICHE

- Scatola in acciaio con rivestimento in zinco
- Frontale in acciaio con rivestimento in zinco
- Scrocco e catenacci nichelati
- Scrocco o scrocco/pistone reversibile (dove previsto)

DOTAZIONE

- Vite di fissaggio cilindro / Foglio istruzioni

A RICHIESTA

- Borchia di protezione del cilindro art.1.06460.00.0

A RICHIESTA

- Questa serie di serrature è certificata secondo la norma Europea EN 12209:03-grado 3 Security (500 Kg. alla spinta lat. e 400 Kg. alla spinta dal basso)
 - Prolunghe aste art. 1.06441.15.0 / Prolunghe aste avvitare art. 1.07088.03.0
 - Bocchetta a pavimento art. 1.06086.00.0 e con parapolvere art. 1.06086.02.0
 - Contropiastra art. 1.06232.21.0

MANO • 0 = ambidestra

CILINDRO DA ORDINARE A PARTE

46820

- Solo catenaccio
- Predisposizione per chiusure supplementari
- Coppia boccole filettate (M8) art. 1.06290.05.0
- Perni filettati per il fissaggio delle prolunghe
- Borchia interna in acciaio art. 1.06092.00.0

COD.	MAND.	INTERASSE	ENTRATA	FRONTALE
1 46820 25 0	1	-	25	25
1 46820 30 0	1	-	30	25
1 46820 35 0	1	-	35	25

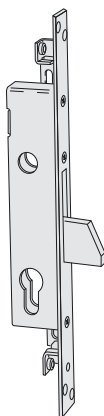

46825

- Catenaccio e scrocco
- Coppia borchie in acciaio art. 1.06092.00.0
- Coppia boccole filettate (M8) art. 1.06290.05.0
- Perni filettati per il fissaggio delle prolunghe
- Predisposizione per chiusure supplementari

COD.	MAND.	INTERASSE	ENTRATA	FRONTALE
1 46825 25 0	1	85	25	25
1 46825 30 0	1	85	30	25
1 46825 35 0	1	85	35	25

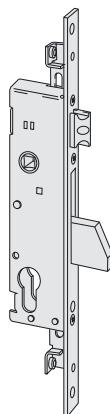

SERRATURE DA INFILARE A CILINDRO PER PERSIANE

CARATTERISTICHE TECNICHE

- Scatola in acciaio con rivestimento in zinco
- Frontale in acciaio con rivestimento in zinco
- Predisposizione per chiusure supplementari

AZIONAMENTO

- La maniglia attiva la mandata, portando il catenaccio basculante e i rinvii in posizione di chiusura; la chiave blocca la maniglia

DOTAZIONE

- Coppia boccole filettate (M8) art. 1.06290.10.0
- Coppia boccole per aggancio rapido (serie 46303)
- Vite di fissaggio cilindro / Foglio istruzioni

MANO • 0 = ambidestra

CILINDRO DA ORDINARE A PARTE

46800

- Catenaccio nichelato
- Borchia interna in acciaio art. 1.06092.00.0
- A RICHIESTA:
 - Prolunghe aste avvitare art. 1.07088.03.0
 - Cilindro con chiave a spillo art. 1.02400.10.0
 - Bocchetta a pavimento art. 1.06086.00.0
 - Bocchetta a pavimento con parapolvere art. 1.06086.02.0
 - Contropiastra in acciaio rivest. zinco art. 1.06232.21.0

COD.	MAND.	INTERASSE	ENTRATA	FRONTALE
1 46800 25 0	1	85	25	25
1 46800 30 0	1	85	30	25
1 46800 35 0	1	85	35	25



46375

- SENZA CHIUSURA FRONTALE
- Borchia interna in acciaio art. 1.06092.00.0
- A RICHIESTA:
 - Prolunghe aste avvitare art. 1.07088.03.0
 - Cilindro con chiave a spillo art. 1.02400.10.0
 - Bocchetta a pavimento art. 1.06086.00.0
 - Bocchetta a pavimento con parapolvere art. 1.06086.02.0

COD.	MAND.	INTERASSE	ENTRATA	FRONTALE
1 46375 25 0	-	85	25	25
1 46375 30 0	-	85	30	25
1 46375 35 0	-	85	35	25



SERRATURE DA INFILARE A DOPPIA TOPPA PLURIFUNZIONE

CARATTERISTICHE TECNICHE

- Scatola in acciaio con rivestimento in zinco
- Catenacci in acciaio zincato alta resistenza:
 - n. 4 per serratura inferiore
 - n. 1 per serratura superiore
- Scrocco reversibile zincato alta resistenza
- Frontale in acciaio zincato alta resistenza
- Predisposizione per chiusure supplementari
- Confezione: pz. 1 o pz. 5 (imballo industriale)
- Gamma sviluppata in 2 standard dimensionali per assolvere alle diverse esigenze d'installazione
- Tensione 12V ca CE
- Corrente assorbita 3,1A

DOTAZIONE

- Chiavi (solo per gli articoli con serratura a doppia mappa)

CILINDRO DA ORDINARE A PARTE



AZIONAMENTO

• VERSIONE CON BLOCCO DI SICUREZZA:

La serratura superiore blocca la serratura inferiore quando questa è in posizione di chiuso.

• VERSIONE CON SERRATURA DI SERVIZIO:

La chiave della serratura superiore comanda lo scrocco e il catenaccio superiore.

• VERSIONE CON SERRATURA DI SERVIZIO E LIMITATORE D'APERTURA:

La chiave della serratura superiore comanda lo scrocco e il catenaccio superiore; il limitatore d'apertura si attiva azionando la prima mandata della serratura superiore.

BREVETTI

- **Nuovo sistema di protezione alla manipolazione e al grimaldello su serrature New Cambio Facile: agisce su tutti i sei nottolini bloccando la serratura durante il tentativo di effrazione. Brevetto Europeo EP 2212493 B1**

16786 (Con serratura di Servizio)

- Serratura secondaria a cilindro a 2 mandate
- Serratura principale a cilindro a 2 mandate
- Scrocco autobloccante richiamabile elettronicamente
- Pattino Art. 1.06224.50.0
- 3 chiavi Art. 1.00122.00.1

COD.	CATENACCI			MAND.	ENTRATA	INTERASSE	PESO UN.	CONF.
	Numero	Sporgenza	Interasse					
1 16786 48 0	-	-	28	-	67	85	3,500 Kg	5

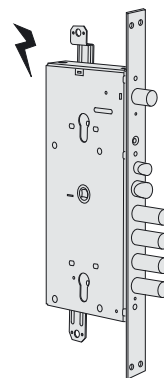

56785 (Con blocco di Sicurezza)

- Serrature dipendenti
- La serratura secondaria è azionabile solo quando la serratura principale è in posizione di chiuso
- Serratura secondaria a cilindro a 2 mandate
- Serratura principale a cilindro a 2 mandate

COD.	CATENACCI			MAND.	ENTRATA	INTERASSE	PESO UN.	CONF.
	Numero	Sporgenza	Interasse					
1 56785 48 0	-	-	28	-	67	85	3,300 Kg	5

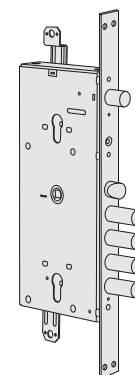

ACCESSORI PER SERRATURE DA INFILARE MULTIPUNTO

52507

- Serratura centrale a cilindro scrocco e catenaccio piatto
- **PER SERIE:** 53002, 53003, 53035, 53131, 53133, 53135, 53137, 57831, 57833, 57835

COD.	PESO UNITA'	CONF.
1 52507 45 0	0,770 Kg	1
1 52507 50 0	0,800 Kg	1
1 52507 60 0	0,860 Kg	1

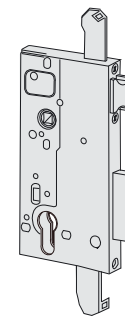

52508

- Serratura centrale a cilindro rullo e catenaccio piatto
- **PER SERIE:** 53002, 53003, 53035, 53131, 53133, 53135, 53137, 57831, 57833, 57835

COD.	PESO UNITA'	CONF.
1 52508 45 0	1,145 Kg	1
1 52508 50 0	0,770 Kg	1
1 52508 60 0	1,145 Kg	1

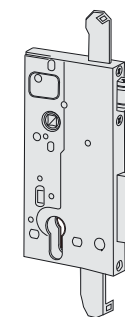

52527

- Serratura centrale a cilindro scrocco e catenaccio a pistoncini
- **PER SERIE:** 53151, 53153, 53155, 53157, 57851, 57853, 57855

COD.	PESO UNITA'	CONF.
1 52527 45 0	0,735 Kg	1
1 52527 50 0	0,765 Kg	1
1 52527 60 0	0,800 Kg	1

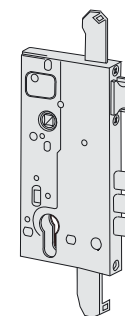

52528

- Serratura centrale a cilindro rullo e catenaccio a pistoncini
- **PER SERIE:** 53151, 53153, 53155, 53157, 57851, 57853, 57855

COD.	PESO UNITA'	CONF.
1 52528 45 0	0,700 Kg	1
1 52528 50 0	0,700 Kg	1
1 52528 60 0	0,805 Kg	1

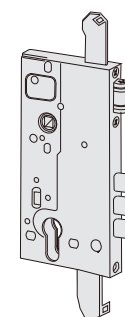

SERRATURE DA INFILARE A DOPPIA TOPPA PLURIFUNZIONE

CARATTERISTICHE TECNICHE

- Scatola in acciaio con rivestimento in zinco
- Catenacci in acciaio zincato alta resistenza:
 - n. 4 per serratura inferiore
 - n. 1 per serratura superiore
- Scrocco reversibile zincato alta resistenza
- Frontale in acciaio zincato alta resistenza
- Predisposizione per chiusure supplementari
- Confezione: pz. 1 o pz. 5 (imballo industriale)
- Gamma sviluppata in 2 standard dimensionali per assolvere alle diverse esigenze d'installazione
- Tensione 12V ca CE
- Corrente assorbita 3,1A



AZIONAMENTO

- **VERSIONE CON BLOCCO DI SICUREZZA:**
La serratura superiore blocca la serratura inferiore quando questa è in posizione di chiuso.
- **VERSIONE CON SERRATURA DI SERVIZIO:**
La chiave della serratura superiore comanda lo scrocco e il catenaccio superiore.
- **VERSIONE CON SERRATURA DI SERVIZIO E LIMITATORE D'APERTURA:**
La chiave della serratura superiore comanda lo scrocco e il catenaccio superiore; il limitatore d'apertura si attiva azionando la prima mandata della serratura superiore.

DOTAZIONE

- Chiavi (solo per gli articoli con serratura a doppia mappa)

BREVETTI

- **Nuovo sistema di protezione alla manipolazione e al grimaldello su serrature New Cambio Facile:** agisce su tutti i sei nottolini bloccando la serratura durante il tentativo di effrazione.
Brevetto Europeo EP 2212493 B1

CILINDRO DA ORDINARE A PARTE

17786 (Con serratura di Servizio)

- Serratura secondaria a cilindro a 2 mandate
- Serratura principale a doppia mappa a 6 leve
- Scrocco autobloccante richiamabile elettronicamente
- Pattino Art. 1.06224.50.0
- 3 chiavi Art. 1.00122.00.1

COD.	CATENACCI			MAND.	ENTRATA	INTERASSE	PESO UN.	CONF.
	Numero	Sporgenza	Interasse					
1 17786 48 0	-	-	28	-	67	85	3,300 Kg	5

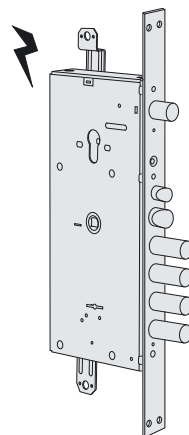

56735 (Con blocco di Sicurezza)

- **Serrature dipendenti**
- La serratura secondaria è azionabile solo quando la serratura principale è in posizione di chiuso
- Serratura secondaria a doppia mappa a 6 leve, a 2 mandate
- Serratura principale a cilindro a 2 mandate
- 3 chiavi Art. 1.00122.00.1

COD.	CATENACCI			MAND.	ENTRATA	INTERASSE	PESO UN.	CONF.
	Numero	Sporgenza	Interasse					
1 56735 48 0	-	-	28	-	67	85	3,500 Kg	5

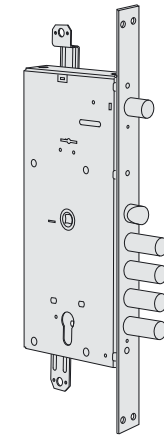

57785 (Con blocco di Sicurezza)

- **Serrature dipendenti**
- La serratura secondaria è azionabile solo quando la serratura principale è in posizione di chiuso
- Serratura secondaria a cilindro a 2 mandate
- Serratura principale a doppia mappa a 6 leve, a 4 mandate
- 3 chiavi Art. 1.00122.00.1

COD.	CATENACCI			MAND.	ENTRATA	INTERASSE	PESO UN.	CONF.
	Numero	Sporgenza	Interasse					
1 57785 48 0	-	-	28	-	67	85	3,500 Kg	5

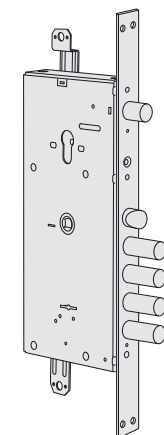

SERRATURE DA APPLICARE ANTIPANICO - EXITLOCK

CARATTERISTICHE TECNICHE

- Scatola e coperchio in acciaio.
- Catenacci in acciaio zincato alta resistenza.
- Scrocco rovesciabile zincato alta resistenza.
- Colonnette antischiacciamento per fissaggio viti.
- Rinvii in acciaio.
- Confezione: pz. 1 o pz. 5 (imballo industriale)

DOTAZIONE

- Contropiastra serie 06220

FINITURA

- Zinco alluminio

A RICHIESTA

- Borchie di protezione del cilindro serie 06460; 06480; 06485.
- Borchie interne serie 06473.
- Incontri elettrici serie 15300
- Per chiusure supplementari
 - Deviatori art. serie 06433-00/01/11
 - Coppia aste art. 06425-06-0
 - Contropiastre art. 06220-28/29-0



MANO

0 = ambidestra

NORMATIVE

- UNIEN179
- UNI EN 1125
- UNI EN 12209

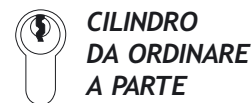

- Per uscite antipanico (UNI EN 1125)
 - Maniglione antipanico serie 59607 + barra serie 07007 o 59711-10/11
- Per uscite d'emergenza (UNI EN 179) -
 - Maniglia art 1.07070.50.0
 - Coppia maniglia art 1.07070.60.0

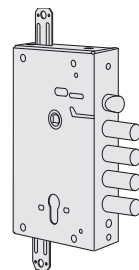

56917

- Catenaccio e scrocco
- Predisposizione per chiusure supplementari

FUNZIONE TIPO A

Interno:

- Maniglione antipanico e/o maniglia per aprire
- Chiave per chiudere con catenaccio

Esterno:

- Chiave per azionare scrocco e catenaccio

A RICHIESTA

- Piastra frontale fornibile separatamente

FUNZIONE TIPO D

Interno:

- Maniglione antipanico e/o maniglia per aprire
- Chiave per chiudere con catenaccio

Esterno:

- Chiave per chiudere con catenaccio. La maniglia, con catenaccio arretrato, e abilitata al comando dello scrocco

ART.	CATENACCI					
	Numero	Sporgenza	Interasse	Mandate	Interasse	Entrata
156917270	4	3,5	27	2	85	64
156917480	4	3,5	28	2	85	64
156917580	3	3,5	38	2	85	64

SERRATURE DA INFILARE A CILINDRO - MITO

CARATTERISTICHE TECNICHE

- Frontale in acciaio con rivestimento in zinco
- Scatola in acciaio con rivestimento in zinco
- Scrocco in acciaio con rivestimento in zinco
- Quadro maniglia 9 mm.

MANO

0 = ambidestra

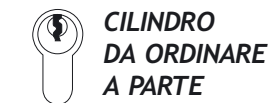

13100

- Solo scrocco
- Tensione 12V cc - 800 mA

FUNZIONAMENTO

- Interno: con maniglia o chiave
- Esterno: con maniglia attivabile elettricamente e/o con chiave

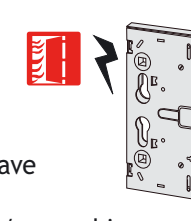

ART.	Mandate	Interasse	Frontale	Entrata
113100650		72	24	65

43000

- Solo scrocco

FUNZIONAMENTO

- Scrocco azionabile da chiave e maniglia

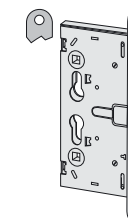

ART.	Mandate	Interasse	Frontale	Entrata
143000650		72	24	65

43020

- Catenaccio e scrocco
- Mandata 15 mm.

FUNZIONAMENTO

- Scrocco azionabile da chiave e maniglia
- Catenaccio azionabile dalla chiave

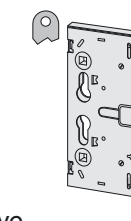

ART.	Mandate	Interasse	Entrata	Entrata
143020650	1	72	24	65

43024

- Catenaccio e scrocco
- Mandata 15 mm.
- Predisposizione per chiusure supplementari

FUNZIONAMENTO

- Scrocco azionabile da chiave e maniglia
- Catenaccio azionabile dalla chiave

A RICHIESTA

- Coppia scrocchi laterali art. 1.07090.50.0
- Coppia aste art. 1.07091.50.0

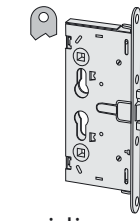

ART.	Mandate	Interasse	Frontale	Entrata
143024650	1	72	24	65

43020

PER ANTA SECONDARIA PORTE A 2 ANTE

FUNZIONAMENTO

- Sblocco aste con leva frontale sulla testata
- Corsa aste 17 mm

A RICHIESTA

- Aste interne avvitate art. 1.07088.03.0
- Dispositivo blocca aste art. 1.07089.50.0



ART.	Mandate	Interasse	Frontale	Entrata
1 43091 00 0		1	24	

SERRATURE DA INFILARE A CILINDRO - MITO PANIC

CARATTERISTICHE TECNICHE

- Frontale in acciaio con rivestimento in zinco
- Scatola in acciaio con rivestimento in zinco
- Scrocco in acciaio con rivestimento in zinco
- Quadro maniglia sdoppiato 9 mm.
- Abbinabili a maniglioni antipanico serie 59600 e 59711.00.0.00.00.FR

MANO

0 = ambidestra



CILINDRO DA ORDINARE A PARTE



13110

- Solo scrocco
- Tensione 12V cc - 800 mA

FUNZIONAMENTO

- Interno: con maniglia o maniglione (funzionamento antipanico)
- Esterno: con maniglia attivabile elettricamente e/o con chiave

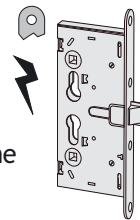

ART.	Mandate	Interasse	Frontale	Entrata
113110650		72	24	65

43000

- Solo scrocco
- Tensione 12V cc - 800 mA

FUNZIONAMENTO

- Per porte antipanico a tirare

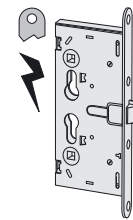

ART.	Mandate	Interasse	Frontale	Entrata
113160651		72	24	65
113160652		72	24	65

43110

- Solo scrocco

FUNZIONAMENTO

- Interno: con maniglione antipanico e/o chiave
- Esterno: la chiave abilita e disabilita la maniglia e richiama lo scrocco; la maniglia richiama lo scrocco solo se e' abilitata dalla chiave

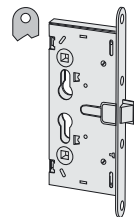

ART.	Mandate	Interasse	Frontale	Entrata
143110650		72	24	65

43120

- Catenaccio e scrocco
- Mandata 15 mm.

FUNZIONAMENTO

- Interno: con maniglione antipanico e/o chiave
- Esterno: la chiave richiama lo scrocco e il catenaccio

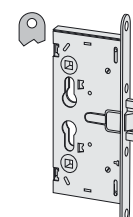

ART.	Mandate	Interasse	Frontale	Entrata
143120650	1	72	24	65

43130

- Catenaccio e scrocco
- Mandata 15 mm.

FUNZIONAMENTO

- Interno: con maniglione antipanico e/o chiave
- Esterno: la chiave richiama lo scrocco e il catenaccio, la maniglia richiama lo scrocco

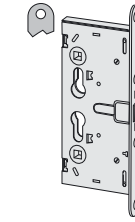

ART.	Mandate	Interasse	Frontale	Entrata
143130650	1	72	24	65

43114

- Solo scrocco
- Predisposizione per chiusure supplementari

A RICHIESTA

- Prolunghe di chiusura in acciaio zincato art. 1.07091.50.0
- Coppia scrocchi laterali in acciaio zincato art. 1.07090.50.0

FUNZIONAMENTO

- Interno: con maniglione antipanico e/o chiave
- Esterno: la chiave abilita e disabilita la maniglia e richiama lo scrocco; la maniglia richiama lo scrocco solo se e' abilitata dalla chiave

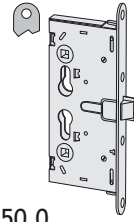

ART.	Mandate	Interasse	Frontale	Entrata
143114650		72	24	65

43190

PER ANTA SECONDARIA DI PORTE A 2 ANTE

- Nell'anta principale va installata una serratura con solo scrocco art. 1.43110.65.0 o 1.43115.65.0
- Corsa aste 17 mm

FUNZIONAMENTO

- Interno: con maniglione antipanico

A RICHIESTA

- Aste interne avvitate art. 1.07088.03.0
- Dispositivo blocca aste art. 1.07089.50.0

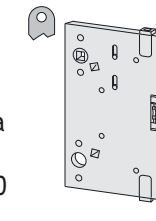

ART.	Mandate	Interasse	Frontale	Entrata
143190650		1	24	65
143190950		1	24	95

43191

PER ANTA SECONDARIA DI PORTE A 2 ANTE

- Versione con doppio funzionamento (rovesciabile)
- Nell'anta principale va installata una serratura con solo scrocco art. 1.43110.65.0 o 1.43115.65.0
- Corsa aste 17 mm

FUNZIONAMENTO

- Interno: con maniglione antipanico

A RICHIESTA

- Aste interne avvitate art. 1.07088.03.0
- Dispositivo blocca aste art. 1.07089.50.0

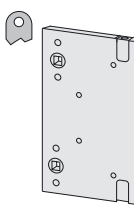

ART.	Mandate	Interasse	Frontale	Entrata
143191650		1	24	65
143191950		1	24	95

SERRATURE DA INFILARE A CILINDRO, PER MONTANTI - SICUR

CARATTERISTICHE TECNICHE

- Frontale in acciaio con rivestimento in zinco
- Scatola in acciaio con rivestimento in zinco
- Scrocco reversibile in acciaio nichelato, con dispositivo antiscasso
- Catenaccio nichelato a 1 mandata (15 mm.)
- Quadro maniglia 9 mm.

DOTAZIONE

- Foglio istruzioni

MANO

0 = ambidestra



 **CILINDRO DA ORDINARE A PARTE**



43520

- Catenaccio e scrocco

FUNZIONAMENTO

- Esterno e Interno: la chiave aziona scrocco e catenaccio; la maniglia aziona lo scrocco

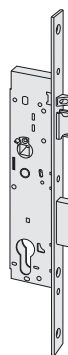

43530

- Catenaccio e scrocco

FUNZIONAMENTO

- Esterno e Interno: la chiave aziona il catenaccio e abilita o disabilita la maniglia esterna ad azionare lo scrocco

ART.	Mandate	Interasse	Frontale	Entrata
143520250	1	92	24	25
143520300	1	92	24	30
143520350	1	92	24	35
143520400	1	92	24	40
143520450	1	92	24	45

ART.	Mandate	Interasse	Frontale	Entrata
143530250	1	92	24	25
143530300	1	92	24	30
143530350	1	92	24	35
143530400	1	92	24	40
143530450	1	92	24	45

In ROSSO: In ESAURIMENTO

SERRATURE DA INFILARE A CILINDRO, PER MONTANTI - SICUR PANIC

CARATTERISTICHE TECNICHE

- Frontale in acciaio con rivestimento in zinco
- Scatola in acciaio con rivestimento in zinco
- Scrocco reversibile in acciaio nichelato
- Catenaccio in metallo nichelato a 1 mandata (15 mm.)
- Quadro maniglia 9 mm.
- Da abbinare a maniglioni serie 59600 e 59711.10/11.0.00.00.FE

DOTAZIONE

- Foglio istruzioni

MANO

0 = ambidestra



 **CILINDRO DA ORDINARE A PARTE**



43620

PER PORTE AD 1 ANTA

- Catenaccio e scrocco con dispositivo antiscasso

FUNZIONE TIPO A

- Interno:
 - Maniglione antipanico per aprire
 - Chiave per chiudere con catenaccio
- Esterno:
 - Chiave per azionare scrocco e catenaccio



43630

FUNZIONE TIPO B

- Interno:
 - Maniglione antipanico per aprire
 - Chiave per chiudere con catenaccio e abilitare o disabilitare la maniglia esterna al comando dello scrocco
- Esterno:
 - Chiave per chiudere con catenaccio e abilitare o disabilitare la maniglia esterna al comando dello scrocco

ART.	Mandate	Interasse	Frontale	Entrata
143620250	1	92	24	25
143620300	1	92	24	30
143620350	1	92	24	35
143620400	1	92	24	40
143620450	1	92	24	45

ART.	Mandate	Interasse	Frontale	Entrata
143630250	1	92	24	25
143630300	1	92	24	30
143630350	1	92	24	35
143630400	1	92	24	40
143630450	1	92	24	45

43650

PER PORTE A 2 ANTE

- Nell'anta secondaria va installata la contro serratura serie 43690
- Catenaccio e scrocco

FUNZIONE TIPO A

- Interno:
 - Maniglione antipanic per aprire
 - Chiave per chiudere con catenaccio
- Esterno:
 - Chiave per azionare scrocco e catenaccio

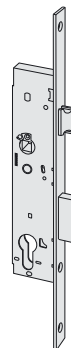

ART.	Mandate	Interasse	Frontale	Entrata
143650250	1	92	24	25
143650300	1	92	24	30
143650350	1	92	24	35
143650400	1	92	24	40
143650450	1	92	24	45

43660

FUNZIONE TIPO B

- Interno:
 - Maniglione antipanic per aprire
 - Chiave per chiudere con catenaccio e abilitare o disabilitare la maniglia esterna al comando dello scrocco
- Esterno:
 - Chiave per chiudere con catenaccio e abilitare o disabilitare la maniglia esterna al comando dello scrocco

ART.	Mandate	Interasse	Frontale	Entrata
143660250	1	92	24	25
143660300	1	92	24	30
143660350	1	92	24	35
143660400	1	92	24	40
143660450	1	92	24	45

43690

PER ANTA SECONDARIA DI PORTE A 2 ANTE

- Nell'anta principale va installata una serratura serie 43650, 43660, 43661, 43662

FUNZIONAMENTO

- Interno: con maniglione antipanic



A RICHIESTA

- Aste interne avvitate art. 1.07088.03.0
- Dispositivo blocca aste art. 1.07089.50.0
- Bocchetta superiore art. 1.06141.80.0

ART.	Mandate	Interasse	Frontale	Entrata
143690300			28	30
143690400			28	40
143690600			28	60
143690750			28	75

PROLUNGHE PER CHIUSURE SUPPLEMENTARI

07090

- Coppia scrocchi laterali in acciaio zincato

ART.	Per serie/art.
1 07090 50 0	43024, 43114

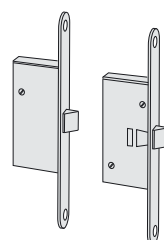

07091

- Coppia aste in acciaio zincato

ART.	Per serie/art.
1 07091 50 0	1 07090 50 0

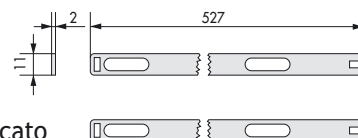

MANIGLIONI DA INFILARE, PER SERRATURE ANTIPANICO

CARATTERISTICHE TECNICHE

- Carter in alluminio verniciato nero, o nylon nero
- Componenti interni in acciaio zincato adatti per porte tagliafuoco

DOTAZIONE

- Viti di fissaggio
- Foglio istruzioni
- Attestati di certificazione ICIM e CE

FINITURE

- A RICHIESTA serie 59615-59646 verniciato grigio (fin. 97)

NORMATIVE

- Marcatura CE secondo la DIRETTIVA 89/106/CEE
- Certificazione volontaria ICIM rilasciata da ente terzo prevista dalla stessa norma UNI EN 1125



MANO
0 = ambidestra

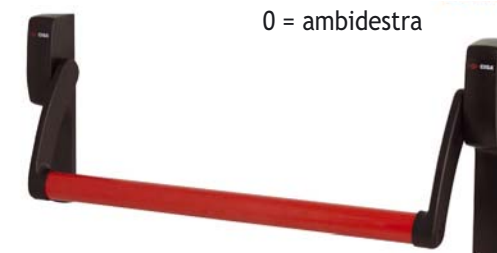

BARRA
DA RICHIEDERE
A PARTE
serie 07007

59616 00

- Carter in nylon nero
- Abbinabile a serrature da infilare serie 43100, 43600
- Predisposto per mezzo cilindro

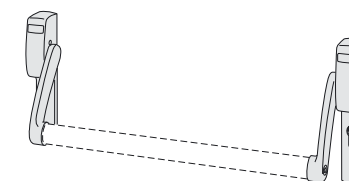

ART.	Quadro maniglia	Interasse
1 59616 00 0	9	72

59616 16

- Carter in nylon nero
- Abbinabile a serrature da infilare serie 43100
- Predisposto per cilindro doppio

ART.	Quadro maniglia	Interasse
1 59616 10 0	9	72

MANIGLIONI DA INFILARE PER SERRATURE ANTIPANICO - FAST PUSH

CARATTERISTICHE TECNICHE

- Carter in alluminio/lega di alluminio verniciato (serie 59607)
- Componenti interni in acciaio zincato, adatti per porte tagliafuoco

DOTAZIONE

- Viti di fissaggio
- Attestati di certificazione ICIM e CE
- Istruzioni di installazione e manutenzione

FINITURE

- STANDARD. Verniciato nero

A RICHIESTA

- Placche interne ed esterne
- Versione con microinterruttore (spec. LA)
- **Versione tagliafuoco (spec. FR)**
- Verniciato rosso (fin. 41)
- Verniciato giallo (fin. 42)
- Verniciato verde (fin. 43)
- Verniciato bianco (fin. 45)
- Verniciato grigio (fin. 97)
- Trattamento PVD inox satinato (fin. C2)
- Verniciato grigio tipo inox (fin. B9)

NORMATIVE

- Marcatura CE secondo la DIRETTIVA 89/106/CEE rilasciata da ICIM
- Certificazione volontaria rilasciata da ente terzo ICIM previsto dalla stessa norma UNI EN 1125

N.B. In caso di porta a 2 ante dove sia necessaria l'installazione di un maniglione da applicare, utilizzare serie 59016+07063.61 CAR.FR.



serie 07007
**BARRA
DA RICHIEDERE
A PARTE**

59607 10

- Da abbinare a serrature antipanico

ART.	Quadro maniglia
159607100	8/9

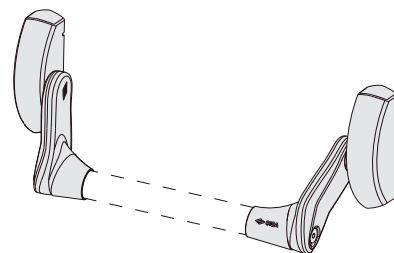

59617 00/12

- Carter in nylon nero 8/9
- Abbinabile a serrature antipanico

ART.	Quadro maniglia	Interasse
159617000	8/9	72

ART.	Quadro maniglia	Interasse
159617120	8/9	92

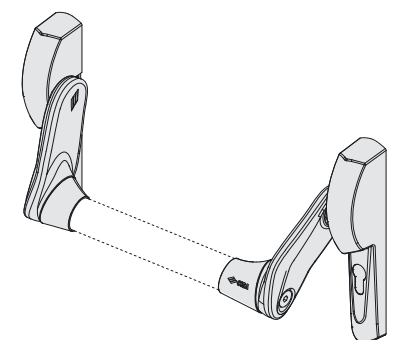

MANIGLIONI ANTIPANICO DA APPLICARE - FAST PUSH

CARATTERISTICHE TECNICHE

- Carter in alluminio/lega di alluminio verniciato
- Scrocco autobloccante in lega di alluminio, cromato.

DOTAZIONE

- Bocchette specifiche e viti di fissaggio
- Attestati di certificazione ICIM e CE
- Istruzioni di installazione e manutenzione

FINITURE

- STANDARD. Verniciato nero

A RICHIESTA

- Comandi esterni
- Prolunghe di chiusura
- Versione con microinterruttore (spec. LA)
- Versione con fermo a giorno (spec. FG)
- Versione tagliafuoco con scrocco in acciaio (spec. FR)
- Bocchetta art. 1.07072.21.0 comandi esterni art.1.07078.36/38/68/69

NORMATIVE

- Marcatura CE secondo la DIRETTIVA 89/106/CEE rilasciata da ICIM
- Certificazione volontaria rilasciata da ente terzo ICIM previsto dalla stessa norma UNI EN 1125



MANO
0 = ambidestra

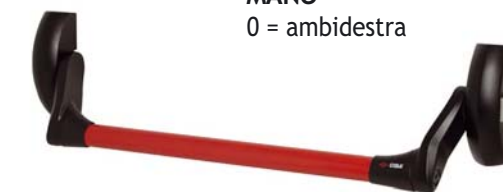

serie 07007

**BARRA
DA RICHIEDERE
A PARTE**

59001

- IN DOTAZIONE
- Bocchetta art. 1.07072.20.0

ART.
159001100

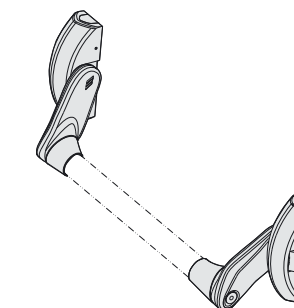

59011

- VERSIONE Componibile
- Scrocco laterale autobloccante con possibilita' di esclusione

- IN DOTAZIONE
- Bocchette art. 1.07072.20.0

POSSIBILITA' DI ABBINAMENTO

- Coppia scrocchi alto/basso art. 1.07063.61.0
- Coppia scrocchi laterali art. 1.07063.51.0
- Coppia scrocchi alto/laterali art. 1.07063.66.1/2
- Coppia catenacci alto/basso art. 1.07063.71.0

ART.	Finitura
159011100	Verniciato nero

ART.	Finitura
159011100C2	Trattamento PVD inox satinato

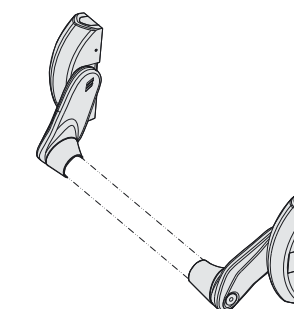

59016

- VERSIONE Componibile
SENZA SCROCCO CENTRALE
- POSSIBILITA' DI ABBINAMENTO
- Vedi 59011

ART.
159016100

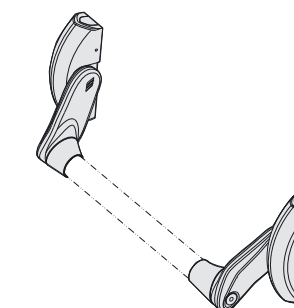

MANIGLIONI DA INFILARE PER SERRATURE ANTIPANICO - FAST TOUCH

CARATTERISTICHE TECNICHE

- Carter in alluminio/lega di alluminio verniciato
- Barra accorciabile in acciaio verniciato accorciabile fino a 300 mm, su tutti i modelli
- Componenti interni in acciaio zincato, adatti per porte tagliafuoco

DOTAZIONE

- Viti di fissaggio
- Attestati di certificazione ICIM e CE
- Istruzioni di installazione e manutenzione

FINITURE

- STANDARD. Carter nero barra rossa
- A RICHIESTA (solo art. 1.59711-00/10-0)
 - Carter rosso barra nera (fin. 41)
 - Carter giallo barra nera (fin. 42)
 - Carter verde barra nera (fin. 43)
 - Carter nero barra nera (fin. 44)
 - Carter bianco barra bianca (fin. 45)
 - Carter grigio barra grigia (fin. 97)
 - Trattamento PVD inox satinato (fin. C2)
 - Carter e barra grigia tipo inox (fin. B9)

A RICHIESTA

- Placche interne ed esterne
- Versione con microinterruttore (spec. LA)
- **Versione tagliafuoco (spec. FR)**

NORMATIVE

- Marcatura CE secondo la DIRETTIVA 89/106/CEE rilasciata da ICIM
- Certificazione volontaria rilasciata da ente terzo ICIM previsto dalla stessa norma UNI EN 1125



MANO
0 = ambidestra



59711 00/01

- Da abbinare a serrature antipanico serie Sikurexit, Heavy Duty serie 52810, 52830, 43100 (Spec. FR)

ART.	Quadro maniglia	L
159711000	8/9	1200
159711010	8/9	840

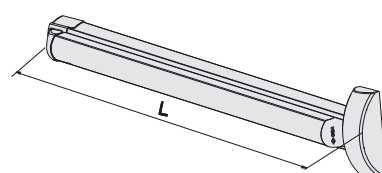

59711 10/11

- Da abbinare a serrature antipanico Exitlock e Sicur Panic

ART.	Quadro maniglia	L
159711100	8/9	1200
159711110	8/9	840

MANIGLIONI ANTIPANICO DA APPLICARE - FAST TOUCH

CARATTERISTICHE TECNICHE

- Carter in alluminio/lega di alluminio verniciato
- Barra accorciabile in acciaio verniciato accorciabile fino a 300 mm, su tutti i modelli
- Scrocco autobloccante in lega di alluminio, cromato

DOTAZIONE

- Bocchette specifiche
- Viti di fissaggio
- Attestati di certificazione ICIM e CE
- Istruzioni di installazione e manutenzione

FINITURE

- STANDARD. Carter nero barra rossa
- A RICHIESTA (solo art. 1.59711-00/10-0)
 - Carter rosso barra nera (fin. 41)
 - Carter giallo barra nera (fin. 42)
 - Carter verde barra nera (fin. 43)
 - Carter nero barra nera (fin. 44)
 - Carter bianco barra bianca (fin. 45)
 - Carter grigio barra grigia (fin. 97)
 - Trattamento PVD inox satinato (fin. C2)
 - Carter e barra grigia tipo inox (fin. B9)
 - Bocchetta art. 1.07072.21.0
 - Comandi esterni art. 1.07078.36/38/68/69

A RICHIESTA

- Comandi esterni
- Prolunghe di chiusura
- Versione con microinterruttore (spec. LA)
- Versione con fermo a giorno (spec. FG)
- Versione tagliafuoco con scrocco in acciaio (spec. FR)

NORMATIVE

- Marcatura CE secondo la DIRETTIVA 89/106/CEE rilasciata da ICIM
- Certificazione volontaria rilasciata da ente terzo ICIM previsto dalla stessa norma UNI EN 1125



MANO
0 = ambidestra



59801

- Scrocco laterale autobloccante

IN DOTAZIONE

- Bocchetta art. 1.07072.20.0

ART.	L
159801100	1200
159801110	840

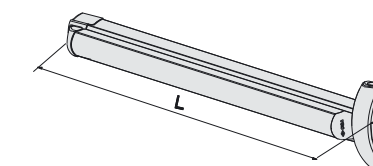

59811

VERSIONE Componibile

- Scrocco laterale autobloccante con possibilita' di esclusione

IN DOTAZIONE

- Bocchetta art. 1.07072.20.0

ART.	L
159811090	1300
159811100	1200
159811110	840

POSSIBILITA' DI ABBINAMENTO

- Coppia scrocci alto/basso art. 1.07063.61.0
- Coppia scrocci laterali art. 1.07063.51.0
- Coppia scrocci alto/laterali art. 1.07063.66.1/2
- Coppia catenacci alto/basso art. 1.07063.71.0

ART.	L	Finitura
159811100 C2	1200	Trattamento PVD inox satinato
159811110 C2	840	Trattamento PVD inox satinato

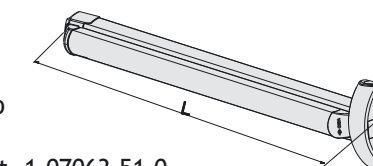

59816

VERSIONE Componibile SENZA SCROCCO CENTRALE

- Scrocco laterale autobloccante con possibilita' di esclusione

DA ABBINARE A

- Vedi 59811

ART.	L
159816100	1200
159816110	840

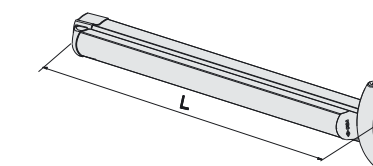

MANIGLIONI ANTIPANICO DA APPLICARE - FAST PUSH PAD

CARATTERISTICHE TECNICHE

- Carter in alluminio/lega di alluminio verniciato
- Scrocco in lega di alluminio, cromato

DOTAZIONE

- Bocchette specifiche
- Viti di fissaggio
- Istruzioni di installazione e manutenzione

FINITURE

- STANDARD. Verniciata nero

A RICHIESTA (solo art. 1.59061.10.0):

- Verniciato rosso (fin. 41)
- Verniciato giallo (fin. 42)
- Verniciato verde (fin. 43)
- Verniciato bianco (fin. 45)
- Verniciato grigio (fin. 97)
- Verniciato grigio tipo inox (fin. B9)
- Trattamento PVD inox satinato (fin. C2) art. 1.59061.10.0



MANO
0 = ambidestra



A RICHIESTA

- Comandi esterni
- Prolunghe di chiusura
- Versione con fermo a giorno (spec. FG)
- Versione tagliafuoco con scrocchi in acciaio (spec. FR)

NORMATIVE

- Marcatura CE secondo la DIRETTIVA 89/106/CEE rilasciata da ICIM
- Certificazione volontaria rilasciata da ente terzo ICIM previsto dalla stessa norma UNI EN 1125

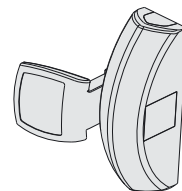

59061

VERSIONE COMPONENTIBILE

- Scrocco laterale autobloccante con possibilità di esclusione

IN DOTAZIONE

- Bocchette art. 1.07072.20.0

POSSIBILITA' DI ABBINAMENTO

- Coppia scrocchi alto/basso art. 1.07063.61.0
- Coppia scrocchi laterali art. 1.07063.51.0
- Coppia scrocchi alto/laterali art. 1.07063.66.1/2
- Coppia catenacci alto/basso art. 1.07063.71.0

A RICHIESTA

- Bocchetta art. 1.07072.21.0
- Comandi esterni art. 1.07078.36/38/68/69

ART.	Finitura	ART.	Finitura
159061100	Verniciato nero	159061100C2	Trattamento PVD inox satinato

PROLUNGHE DI CHIUSURA PER MANIGLIONI - FAST

CARATTERISTICHE TECNICHE

- Carter in alluminio/lega di alluminio verniciato
- Scrocco in lega di alluminio, cromato
- Abbinabili a maniglioni antipanico serie FAST

DOTAZIONE

- Bocchette specifiche
- Viti di fissaggio
- Istruzioni di installazione e manutenzione

FINITURE

- STANDARD. Verniciata nero

A RICHIESTA

- Comandi esterni
- Prolunghe di chiusura
- Versione con fermo a giorno (spec. FG)
- Versione tagliafuoco con scrocchi in acciaio (spec. FR)
- Verniciato rosso (fin. 41)
- Verniciato giallo (fin. 42)
- Verniciato verde (fin. 43)
- Verniciato bianco (fin. 45)
- Verniciato grigio (fin. 97)
- Trattamento PVD inox satinato (fin. C2)

MANO

- 0 = ambidestra



NORMATIVE

- Marcatura CE secondo la DIRETTIVA 89/106/CEE rilasciata da ICIM
- Certificazione volontaria rilasciata da ente terzo ICIM previsto dalla stessa norma UNI EN 1125

07063 51

- Coppia scrocchi per chiusura laterale

IN DOTAZIONE

- Bocchette art. 1.07072.20.0
- 2 cavi flessibili
- 2 carter copricavo
- 2 piastre di aggancio
- 2 ganci guidacavo

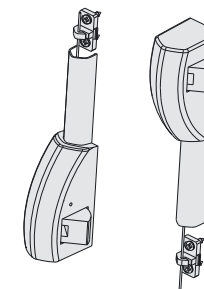

A RICHIESTA

- Bocchetta art. 1.07072.21.0

ART.	Per serie/art.
159061100	59011, 59016, 59061, 59065, 59811, 59816

07063 61

- Coppia scrocchi autobloccanti per chiusura alto/basso

IN DOTAZIONE

- Bocchette superiori art. 1.07072.20.0
- Bocchetta a pavimento art. 1.07072.27.0
- 2 cavi flessibili
- 2 carter copricavo
- 2 piastre di aggancio
- 2 ganci guidacavo

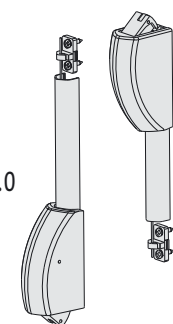

A RICHIESTA

- Bocchetta art. 1.07072.21.0

ART.	Per serie/art.
107063610	59011, 59016, 59061, 59065, 59811, 59816

ART.	Per serie/art.	Trattamento PVD inox satinato
107063610 CZ	59011, 59016, 59061, 59065, 59811, 59816	

07063 26

- Scrocco laterale supplementare

IN DOTAZIONE

- Bocchette art. 1.07072.20.0



ART.	Per serie/art.
107063261	107063510
107063262	107063510

ART.	Per serie/art.	Trattamento PVD inox satinato
107063261 C2	107063510	
107063262 C2	107063510	

07064

- Kit di prolungamento asta superiore completo di:
- Cavo flessibile
- Carter copricavo
- Gancio guidacavo

ART.	Finitura
107064710	107063510, 107063610, 107063661

ART.	Finitura	Trattamento PVD inox satinato
107064710 C2	107063510, 107063610, 107063661	



ELETTROMANIGLIE

CARATTERISTICHE TECNICHE

- Maniglia reversibile.
- Maniglia folle in assenza di corrente.
- Emergenza meccanica con chiave: la chiave attiva la maniglia. estraendo la chiave la maniglia si disattiva.
- Sistema di cablaggio con spinotto per un perfetto isolamento delle connessioni.
- Led integrato nel corpo maniglia per visualizzare lo stato porta.
- Scatola in acciaio nichelato.
- Carter in lega di alluminio verniciato.
- Possibilità di realizzare il fermo a giorno elettrico.
- Alimentazione tramite accessorio Booster integrato.
- Tensione di esercizio 12/24 V ca/cc.
- Tensione di funzionamento min. 5 V, max 28 V.

DOTAZIONE

- Quadro maniglia 8/9 mm.

FINITURE

- Verniciato nero (RAL 9005).
- Verniciato grigio (RAL 9006).

A RICHIESTA

- Cilindro a profilo europeo.
- Temporizzatore art. 1.07022.20.0.

07074 70

- Maniglia con abilitazione elettrica
- Abbinabile a serrature serie 43100
- Interasse maniglia cilindro 72 mm

ART.
1 07074 70 0

DOTAZIONE

- cavo di collegamento
- viti di fissaggio

A RICHIESTA

- accessorio temporizzatore 07022.20.0

07074 71

- Maniglia con abilitazione elettrica (solo funzione A)
- Abbinabile a serrature serie 43225, 43250, 43650, 43670, 43725, 43825
- Interasse maniglia cilindro 92 mm

ART.
1 07074 71 0

07022

- Temporizzatore multiscala

ART.
1 07022 20 0

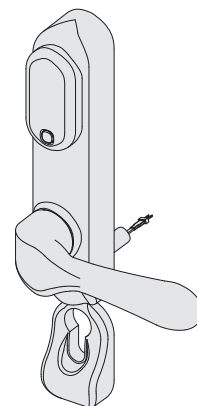
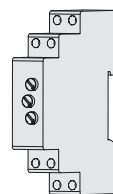

COMANDI ESTERNI PER MANIGLIONI ANTIPANICO

CARATTERISTICHE TECNICHE

- Cilindro nichelato
- Settaggio chiave non estraibile (opzionale)

STESSI FORI DI FISSAGGIO PER ENTRAMBE LE VERSIONI

- Comandi esterni perfettamente intercambiabili con le versioni precedenti

FINITURE

- Comandi esterni disponibili nelle finiture verniciate grigio acciaio, bianco e grigio.
- Disponibili anche con trattamento PVD inox satinato.



07078 38

- Placca e maniglia verniciati nero
- Disabilitazione maniglia con chiave

FINITURE A RICHIESTA

- verniciata GRIGIO ACCIAIO (fin. B9)
- verniciata BIANCO (fin. 45)
- verniciata GRIGIO (fin. 97)

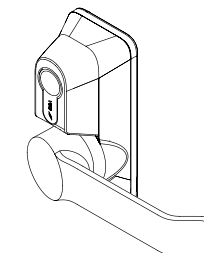

- Placca e maniglia con trattamento PVD inox satinato (fin. C2)

ART.	Per serie/art.
107078380	59001, 59011, 59016, 59801, 59811, 59816, 59051, 59061, 59066

ART.	Per serie/art.
107078380 C2	59001, 59011, 59016, 59801, 59811, 59816, 59051, 59061, 59066

07078 68

- Placca e maniglia verniciati nero
- Disabilitazione maniglia con chiave

FINITURE A RICHIESTA

- verniciata GRIGIO ACCIAIO (fin. B9)
- verniciata BIANCO (fin. 45)
- verniciata GRIGIO (fin. 97)

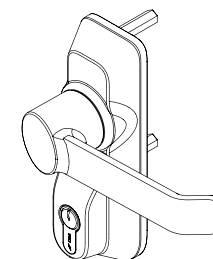

- Placca e maniglia con trattamento PVD inox satinato (fin. C2)

A RICHIESTA

- versione con micro interruttore (car. LA)

ART.	Per serie/art.
107078680	59001, 59011, 59016, 59801, 59811, 59816, 59051, 59061, 59066, 59301, 59311, 59316

ART.	Per serie/art.
107078680 C2	59001, 59011, 59016, 59801, 59811, 59816, 59051, 59061, 59066, 59351, 59361, 59366

07078 69

- Pomolo verniciato nero
- Disabilitazione maniglia con chiave

FINITURE A RICHIESTA

- verniciata GRIGIO ACCIAIO (fin. B9)
- verniciata BIANCO (fin. 45)
- verniciata GRIGIO (fin. 97)

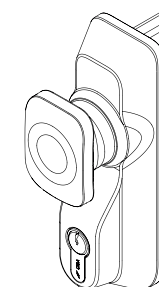

- Placca con trattamento PVD inox satinato (fin. C2)
- Cilindro nichelato

A RICHIESTA

- versione con micro interruttore (car. LA)

ART.	Per serie/art.
107078690	59311, 59316, 59801, 59811, 59816, 59051, 59061, 59066, 59301, 59001, 59011, 59016

ART.	Per serie/art.
107078690 C2	59001, 59011, 59016, 59801, 59811, 59816, 59051, 59061, 59066, 59351, 59361, 59366

COMANDI ESTERNI PER MANIGLIONI ANTIPANICO - FAST E PRESTIGE

CARATTERISTICHE TECNICHE

- Placca in alluminio

DOTAZIONE

- Cilindro con 3 chiavi dove previsto
- Viti di fissaggio
- Istruzioni di montaggio e di manutenzione

FINITURE

- Versioni con microinterruttore, solo art. 1.07077.46/47/48/49.0 (spec. LA)

A RICHIESTA

- verniciato rosso (fin. 41)
- verniciato giallo (fin. 42)
- verniciato verde (fin. 43)
- verniciato bianco (fin. 45)
- verniciato grigio (fin. 97)
- verniciato grigio tipo inox (fin. B9)



MANO
0 = ambidestra

07077 47 ARTICOLO ELIMINATO

- Placca con maniglia
- Verniciata nero

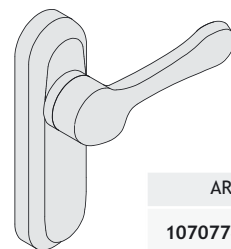

- Trattamento PVD inox satinato

ART.	Per serie/art.
107077470	59001, 59011, 59016, 59051, 59061, 59066, 59301, 59311, 59316, 59801, 59811, 59816

ART.	Per serie/art.
107077470 C2	59001, 59011, 59016, 59051, 59061, 59066, 59301, 59311, 59316, 59801, 59811, 59816

07077 48 SOSTITUITO DA 07078 68

- Placca con maniglia
- Verniciata nero
- Disabilitazione maniglia con chiave
- Cilindro art. 1.0G304.02.0.12

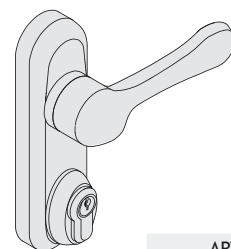

- Trattamento PVD inox satinato

ART.	Per serie/art.
107077480	59001, 59011, 59016, 59051, 59061, 59066, 59301, 59311, 59316, 59801, 59811, 59816

ART.	Per serie/art.
107077480 C2	59001, 59011, 59016, 59051, 59061, 59066, 59301, 59311, 59316, 59801, 59811, 59816

07077 49 SOSTITUITO DA 07078 69

- Placca verniciata nero
- Cilindro art. 1.0G304.09.0.12



- Trattamento PVD inox satinato

ART.	Per serie/art.
107077490	59001, 59051, 59301, 59801

ART.	Per serie/art.
107077490 C2	59001, 59051, 59301, 59801

ELETTROMANIGLIA PER MANIGLIONI ANTIPANICO

CARATTERISTICHE TECNICHE

- Maniglia reversibile.
- Maniglia folle in assenza di corrente.
- Emergenza meccanica con chiave: la chiave attiva la maniglia. Estrahendo la chiave la maniglia si disattiva.
- Sistema di cablaggio con spinotto per un perfetto isolamento delle connessioni.
- Led integrato nel corpo maniglia per visualizzare lo stato porta.
- Scatola in acciaio nichelato.
- Carter in lega di alluminio verniciato.
- Possibilità di realizzare il fermo a giorno elettrico.
- Alimentazione tramite accessorio Booster fornito in dotazione.
- Tensione di esercizio 12/24 V ca/cc.
- Tensione di funzionamento min. 5 V, max 28 V.



DOTAZIONE

- Cilindro art. 1.0G304.02.0.12.
- Modulo booster art. 1.07022.01.0.
- cavo di collegamento
- viti di fissaggio
- Quadro maniglia 8/9 mm.

FINITURE

- Verniciato nero (RAL 9005).
- Verniciato grigio (RAL 9006).

A RICHIESTA

- Temporizzatore art. 1.07022.20.0.

07074 80

- Maniglia con abilitazione elettrica
- Abbinabile a maniglioni antipanico serie FAST e Cisa Prestige
- Verniciata nero

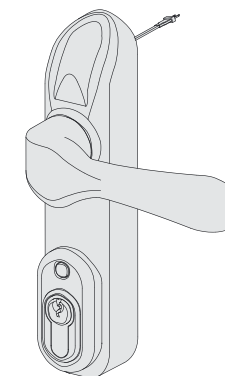

ART.
1 07074 80 0

INCONTRI ELETTRICI PER MANIGLIONI ANTIPANICO

CARATTERISTICHE TECNICHE

- Abbinabile a maniglioni antipanico con scrocco laterale
- Tensione di esercizio:
 - 12 V ca CE
 - 12 e 24V cc CE
- Scatola in acciaio zincato
- Carter in lega di alluminio verniciato
- Controscrocco in lega di alluminio cromato

DOTAZIONE

- Spessori in nylon art. 1.7089.02.0
- Viti di fissaggio
- Foglio istruzioni



MANO

0 = ambidestra

FINITURE

- STANDARD: carter nero

A RICHIESTA

- carter rosso (fin. 41)
- carter giallo (fin. 42)
- carter verde (fin. 43)
- carter bianco (fin. 45)
- carter grigio (fin. 97)
- Trattamento PVD inox satinato (fin. C2)



07083 15

- Senza antiripetitore
- Tensione 12 V ca CE
- Corrente assorbita 0,25A

ART.	107083150
------	-----------

07083 16

- Senza antiripetitore
- Tensione 12 V ca CE
- Corrente assorbita 0,2A

ART.	107083160
------	-----------

07083 17

- Senza antiripetitore
- Tensione 24 V ca CE
- Corrente assorbita 0,15A

ART.	107083170
------	-----------

07083 65

- Senza antiripetitore
- 1 microinterruttore
- Tensione 12 V ca CE
- Corrente assorbita 0,25A

ART.	107083650
------	-----------

07083 66

- Senza antiripetitore
- 1 microinterruttore
- Tensione 12 V ca CE
- Corrente assorbita 0,25A

ART.	107083660
------	-----------

07083 67

- Senza antiripetitore
- 1 microinterruttore
- Tensione 24 V cc CE
- Corrente assorbita 0,15A

ART.	107083670
------	-----------

07083 76

- Senza antiripetitore
- 2 microinterruttori
- Tensione 12 V ca CE
- Corrente assorbita 0,22A

ART.	107083760
------	-----------

07083 77

- Senza antiripetitore
- 2 microinterruttori
- Tensione 24 V cc CE
- Corrente assorbita 0,15A

ART.	107083770
------	-----------

07083 25

- Con antiripetitore
- Tensione 12 V ca CE
- Corrente assorbita 0,25A

ART.	107083250
------	-----------

07083 35

- Con bobine sottotensione
- Tensione 12 V cc
- Corrente assorbita 0,2A

ART.	107083350
------	-----------

07083 36

- Con bobine sottotensione
- Tensione 24 V cc
- Corrente assorbita 0,15A

ART.	107083360
------	-----------

NB.: solo 7083 35 - 7083 36 si aprono in assenza di corrente

ACCESSORI PER MANIGLIONI ANTIPANICO

06141 97

- Spessori per comandi esterni
- Nylon nero - pz.1S=1,2mm, - pz.1S=3mm - pz.1S=4mm

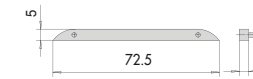

ART.	Per serie/art.
106141970	1 07077 28 0, 107077290

0706 52

- Dispositivo fermo a giorno

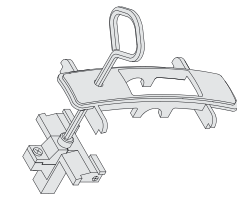

ART.	Per serie/art.
107065520	59301, 59311, 59316, 59351, 59361, 59366

06195

- Microinterruttore



ART.	Abbinabile a
106195000	comandi esterni art. 1.07077.38.0, 1.07077.40.0, 1.07077.48, 1.07077.39.0, 1.07077.46.0

ART.	Abbinabile a
106195020	comando esterno art. 1.07077.49.0

ART.	Abbinabile a
106195060	maniglione antipanico FAST Push applicare

ART.	Abbinabile a
106195010	maniglioni serie 59605-59615 e FAST PUSH infilare

ART.	Abbinabile a
106195050	maniglione antipanico FAST Touch infilare e applicare

ART.	Abbinabile a
106195090	maniglione serie 59609, 59616, 59617

07072 20/70

- Bocchetta laterale superiore completa di spessori

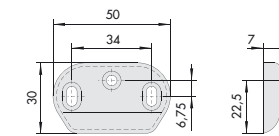

- Acciaio verniciato nero

ART.	Per serie/art.
107072200	107063200, 107063300, 107063351, 107063352, 107063510, 107063610, 107063661, 107063662, 59011, 59016, 59311, 59316, 59801, 59811

- Acciaio inox
- Per maniglioni fin. C2 e inox

ART.	Per serie/art.
107072700	107063200, 107063300, 107063351, 107063352, 107063510, 107063610, 107063661, 107063662, 59001, 59011, 59311, 59316, 59801, 59811

07072 21/71

- Bocchetta laterale superiore completa di spessori

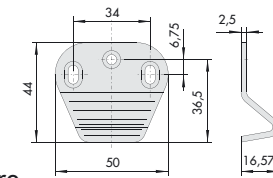

- Acciaio verniciato nero

ART.	Per serie/art.
107072210	107063200, 107063300, 107063351, 107063352, 107063510, 107063610, 107063661, 107063662, 59011, 59016, 59311, 59316, 59801, 59811

- Acciaio inox
- Per maniglioni fin. C2 e inox

ART.	Per serie/art.
107072710	107063200, 107063300, 107063351, 107063352, 107063510, 107063610, 107063661, 107063662, 59001, 59011, 59311, 59316, 59801, 59811

07072 14

- Bocchetta laterale per profili in metallo
- Lega metallica verniciata nera

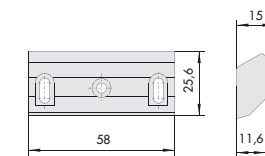

ART.	Per serie/art.
107072140	07063, 59001, 59801

07072 25/75

- Bocchetta superiore/inferiore
- Acciaio verniciato nero

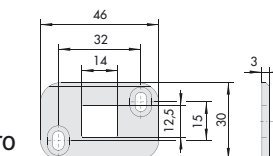

ART.	Per serie/art.
107072250	1 07063 40 0, 107063710

- Bocchetta superiore/inferiore
- Acciaio inox
- Per maniglioni fin. C2 e acciaio inox

ART.	Per serie/art.
107072750	1 07063 41 0, 107063710

ACCESSORI PER MANIGLIONI

01310

- Sbozzo chiave comando esterno
- Duplica possibile anche con: 1.01336.00.1



ART.
101310051

06018

- Borchia per cilindro a tubo nichelata

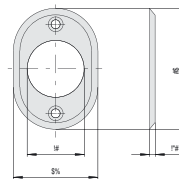

ART.
10601825012

02550

- Cilindro standard tondo

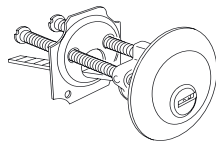

ART.
10255025012

06195

- Microinterruttore per versioni 1.07078.68/69

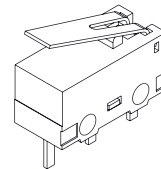

ART.
106195100

06198 70

- Ingegno piu adattatore per applicazione solo cilindro

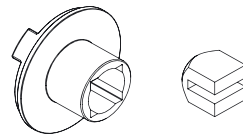

ART.
106198700

06198 71

- Ingegno piu adattatore per applicazione solo cilindro

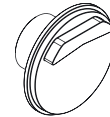

ART.
106198710

06316

- Kit prolunga per versioni 1.07078.36/38 per porte da 80 mm fino a 130 mm
- Per versioni 1.07078.68/69 per porte da 100 mm fino a 130 mm

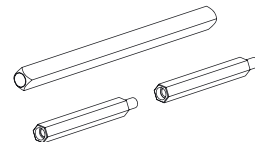

ART.
106316040

07165 50

- Dispositivo fermo a giorno da abbinare a maniglioni FAST Touch
- verniciato rosso (fin. 41)
- verniciato giallo (fin. 42)
- verniciato verde (fin. 43)
- verniciato grigio (fin. 97)

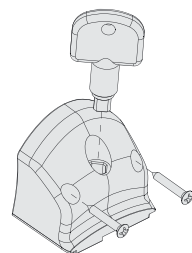

ART.	Per serie/art.
1 07165 50 0	59801,59811, 59816

07165 51

- Dispositivo fermo a giorno da abbinare a maniglioni FAST Push
- verniciato rosso (fin. 41)
- verniciato giallo (fin. 42)
- verniciato verde (fin. 43)
- verniciato grigio (fin. 97)
- Trattamento inox satinato

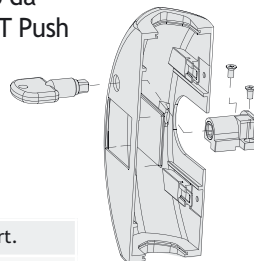

ART.	Per serie/art.
1 07165 51 0	59001,59011, 59016

- Trattamento PVD inox satinato

ART.	Per serie/art.
1 07165 51 0 C2	59001,59011, 59016

BARRE ORIZZONTALI PER MANIGLIONI ANTIPANICO

07007

- Barra ovale in acciaio verniciato rosso

ART.	L
107007600	900
107007610	1200
107007620	1500

FINITURE A RICHIESTA

(con sovrapprezzo):

- verniciato giallo (fin. 42)
- verniciato verde (fin. 43)
- verniciato nero (fin. 44)
- verniciato bianco (fin. 45)
- verniciato grigio (fin. 97)
- verniciato grigio tipo inox (fin. B9)

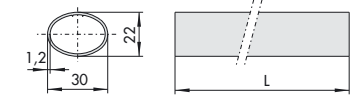

ACCESSORI SERRATURE PER PORTE TAGLIAFUOCO

07070 12

- Coppia placche con foro cilindro

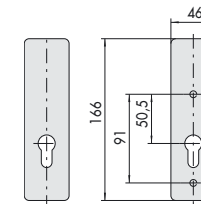

ART.	Per serie/art.
107070120	43000, 43020

07070 14

- Coppia placche con pomolo fisso maniglia e foro cilindro

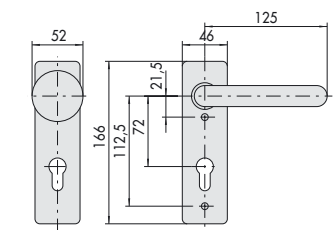

ART.	Per serie/art.
107070140	43000, 43020, 43025

07070 15

- Coppia placche con maniglie

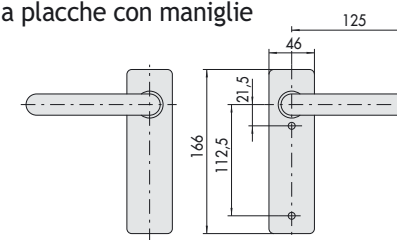

ART.	Per serie/art.
107070150	43000, 43020, 43025

07070 16

- Coppia placche con maniglie e foro cilindro

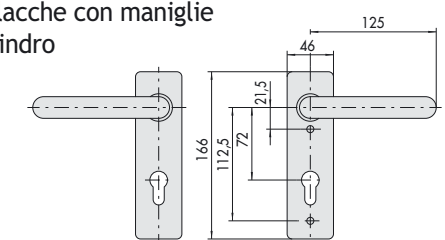

ART.	Per serie/art.
107070160	43000, 43020, 43025

07070 15

- Adattatore cifrato per chiave a toppa (tipo patent)

IN DOTAZIONE:

- Chiave cifrata
- Vite di fissaggio
- 2 borchie in nylon con otturatore, abbinabili a maniglie serie 1.07070.12/14/16

ART.	Per serie/art.
107070150	43000, 43020, 43025

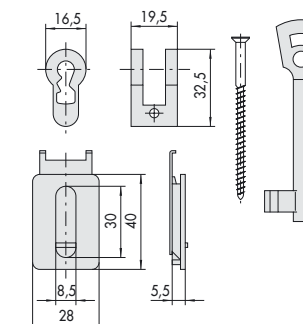

07073

- Contropiastra in acciaio zincato

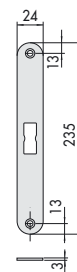

ART.	Per serie/art.
107073210	43000, 43100

07076 11

- Placca esterna senza comando per montaggio rinforzato
- Abbinabile a maniglioni antipanico serie 59600 e 59710 con interasse 72 mm.

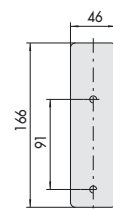

ART.	Per serie/art.
107076110	43110, 43115, 43120, 43130

07076 13

- Placca esterna con pomolo fisso
- Abbinabile a maniglioni antipanico serie 59600 e 59710 con interasse 72 mm.

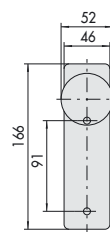

ART.	Per serie/art.
107076130	43110, 43115, 43120, 43130

07076 14

- Placca esterna con pomolo fisso e foro cilindro
- Abbinabile a maniglioni antipanico serie 59600 e 59710 con interasse 72 mm.

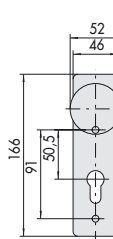

ART.	Per serie/art.
107076140	43110, 43115, 43120, 43130

07076 15

- Placca esterna con maniglia
- Abbinabile a maniglioni antipanico serie 59600 e 59710 con interasse 72 mm.

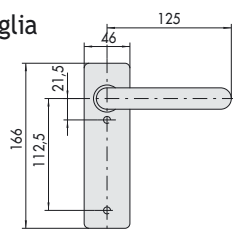

ART.	Per serie/art.
107076150	43110, 43115, 43120, 43130

07076 16

- Placca esterna con maniglia e foro cilindro
- Abbinabile a maniglioni antipanico serie 59600 e 59710 con interasse 72 mm.

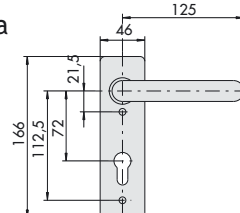

ART.	Per serie/art.
107076160	43110, 43115, 43120, 43130

07076 70

- Placca interna verniciata nera
- Abbinabile a maniglioni antipanico
- Da abbinare a borchie di protezione per cilindro europeo su porte blindate

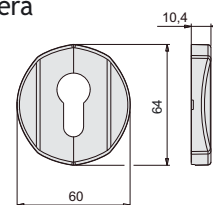

ART.	Note
107076700	
107076700 C2	Trattamento PVD inox satinato

07076 71

- Placca esterna con maniglia e foro cilindro
- Abbinabile a maniglioni antipanico serie 59600 e 59710 con interasse 72 mm.

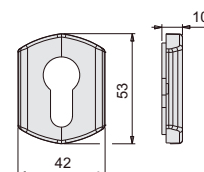

ART.	Note
107076710	
107076710 C2	Trattamento PVD inox satinato

FINITURE A RICHIESTA (per 07076 70 - 07076 71)

- Verniciato rosso (fin. 41)
- Verniciato verde (fin. 43)
- Verniciato grigio (fin. 97)
- Verniciato giallo (fin. 42)
- Verniciato bianco (fin. 45)

07076

- Placca interna verniciata nera
- Abbinabile a serrature con interasse 92 mm.

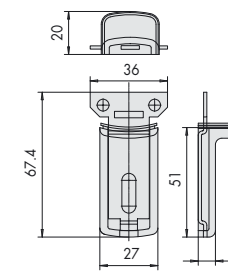

ART.	Per serie/art.
107076660	59321, 59371

07083

- Quadro maniglia sdoppiato, in acciaio

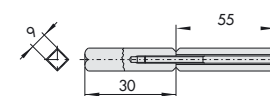

ART.
107083500

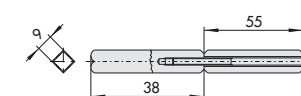

ART.
107083510

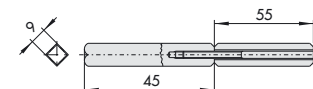

ART.
107083520

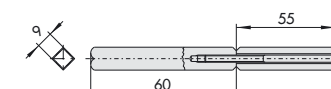

ART.
107083530

07083 - 07085

- Quadro maniglia in acciaio



ART.
107083700

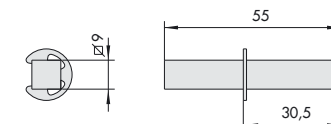

ART.
107083510

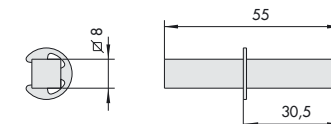

ART.
107085760

07089

- Dispositivo blocca aste, in acciaio

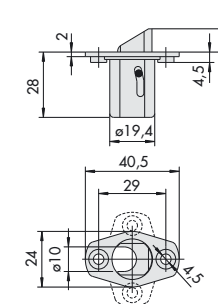

ART.	Per serie/art.
107089500	43090, 43190, 43690

CHIUDIPIORTA SERIE 601/T

CARATTERISTICHE TECNICHE

- Corpo monoblocco in ghisa
- Braccio in acciaio con o senza arresto

REGOLAZIONI

- Valvola di regolazione della velocità di chiusura

DOTAZIONE

- Viti di fissaggio
- Dima di montaggio

FINITURE

- Specificare sempre la finitura nell'ordine
- Finiture disponibili senza sovrapprezzo:
 - Color alluminio (fin. 97)
 - Color oro (fin. 98)



60130-60

- Senza arresto

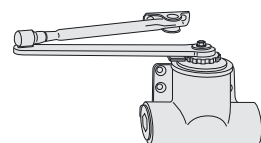

ART.	Forza chiusura	Largh. porta max	Peso porta max
16013001098	1	750	30
16014002098	2	830	45
16015003098	3	930	60
16016004098	4	1030	80

60131-61

- Con arresto sul braccio

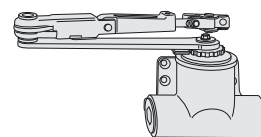

ART.	Forza chiusura	Largh. porta max	Peso porta max
16013101098	1	750	30
16014102098	2	830	45
16015103098	3	930	60
16016104098	4	1030	80

CHIUDIPIORTA SERIE SMART PLUS 2

CARATTERISTICHE TECNICHE

- Braccetto in acciaio con arresto.
- Corpo monoblocco in lega di alluminio pressofuso
- Meccanismo a pignone e cremagliera in acciaio temprato per un funzionamento fluido ed efficiente
- Cover in ABS removibile

REGOLAZIONI

- Versione multiforza regolabile tramite posizionamento del corpo e della cerniera del braccio, forze 2 e 3 (forza ENn54), forza 3 (CE)
- Valvole di regolazione velocità di chiusura e colpo finale indipendenti.
- Velocità di chiusura da 180° a 15° agendo sull'apposita valvola (1).
- Regolazione della potenza del colpo finale da 15° a 0° agendo sull'apposita valvola (2).
- Regolazione posizione arresto fino a 130° (funzione non utilizzabile per porte tagliafuoco)

DOTAZIONE

- Viti di fissaggio
- Dima di montaggio



FINITURE

- Standard
 - Alluminio (fin. 97)
- Varianti finitura:
 - Champagne (fin. 87)
 - Nero opaco (fin. 90)

NORMATIVE

- Marcatura CE in accordo al regolamento (UE) n. 305/2011

C1415

- MULTIFORZA
- Senza arresto
- Marcatura CE secondo la direttiva 89/1

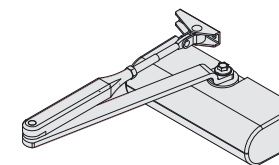

ART.	Forza chiusura	Largh. porta max	Peso porta max
1 C1415 03 0 97	3	950	60

C1416

- MULTIFORZA
- Con arresto sul braccio

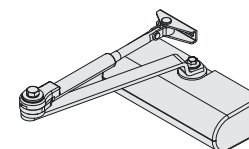

ART.	Forza chiusura	Largh. porta max	Peso porta max
1 C1416 03 0 97	2÷4	850÷1100	40-80

CHIUDIPIORTA SERIE PROFESSIONAL PLUS 2

CARATTERISTICHE TECNICHE

- Braccetto regolabile in acciaio con arresto
- Corpo monoblocco in alluminio con cover a slitta

REGOLAZIONI

FORZA DI CHIUSURA

- Versione multiforza regolabile tramite posizionamenti del corpo e posizionamento della cerniera del braccio (modello C15)
- Versione forza regolabile: regolazione tramite vite posizionata sul lato del corpo (modello C16 e C21)
- Valvole di regolazione velocita di chiusura e colpo finale frontale per un piu facile accesso. Le valvole sono protette dalla cover per evitare regolazioni non autorizzate
- Velocita di chiusura regolabile da 180° a 15° agendo sull'apposita valvola (closing)
- Regolazione della potenza del colpo finale da 15° a 0° agendo sull'apposita valvola (latch)
- Backcheck (freno in apertura) regolabile che contribuisce a diminuire il rischio di danneggiamento della porta e dei muri circostanti.
- Regolazione posizione arresto fino a 130° (funzione non utilizzabile per porte tagliafuoco)



DOTAZIONE

- Viti di fissaggio
- Dima e istruzioni di montaggio

FINITURE

- Standard
- Grigio (fin. 97)
- Varianti finitura:
- Champagne (fin. 87)
- Nero opaco (fin. 90)

NORMATIVE

- Marcatura CE in accordo al regolamento (UE) n. 305/2011

C1510

- MULTIFORZA
- Senza arresto

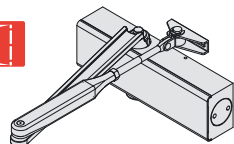

ART.	Forza chiusura	Largh. porta max	Peso porta max
1C151003097	2÷4	850÷1100	40÷80

C1511

- MULTIFORZA
- Con arresto sul braccio

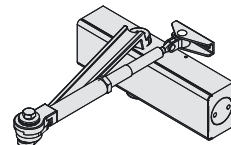

ART.	Forza chiusura	Largh. porta max	Peso porta max
1C151103097	2÷4	850÷1100	40÷80

C1610

- FORZA REGOLABILE
- Senza arresto
- Backcheck (freno di apertura)

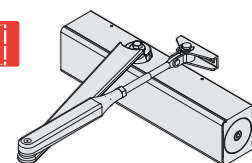

ART.	Forza chiusura	Largh. porta max	Peso porta max
1C161005097	2÷6	850÷1260	40÷120

C1611

- FORZA REGOLABILE
- Con arresto sul braccio
- Backcheck (freno di apertura)

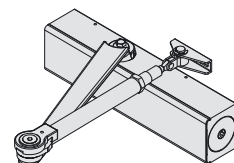

ART.	Forza chiusura	Largh. porta max	Peso porta max
1C161105097	2÷6	850÷1260	40÷120

C2010

- Braccio a slitta
- Senza arresto

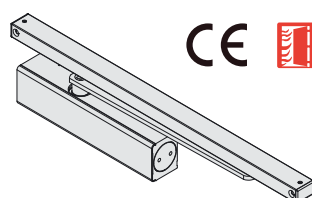

ART.	Forza chiusura	Largh. porta max	Peso porta max
1C201003097	2÷4	850÷1100	40÷80

C1611

- FORZA REGOLABILE
- Braccio a slitta
- Senza arresto
- Backcheck (freno di apertura)

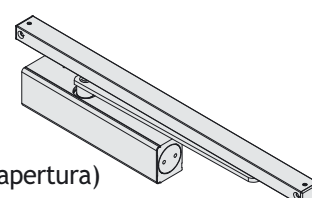

ART.	Forza chiusura	Largh. porta max	Peso porta max
1C211003097	2÷4	850÷1100	40÷80

CHIUDIPIORTA A CAMME SERIE D6200

CARATTERISTICHE TECNICHE

- Braccio a slitta in acciaio con o senza arresto
- Funzionamento a camme.
- Valvole di regolazione con dispositivo termostatico.

AZIONAMENTO

- Regolazione velocita di chiusura e colpo finale
- Freno in apertura
- Forza regolabile
- Backcheck freno in apertura

DOTAZIONE

- Viti
- Dime adesive



FINITURE

- Standard
- Alluminio (fin. 97)
- Varianti finitura:
- Champagne (fin. 87)
- Nero opaco (fin. 90)

NORMATIVE

- Marcatura CE in conformita alla norma EN 1154

D6200

- Per porte con apertura interna (corpo chiudiporta installato sull'anta e braccio installato sul telaio)
- Senza arresto

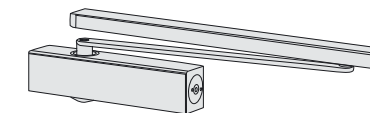

ART.	Forza chiusura	Largh. porta max	Peso porta max
1D620003 0 97	2÷4	1100	80

ART.	Forza chiusura	Largh. porta max	Peso porta max
1D621003 0 97	2÷4	1100	80

07209

- Kit arresto per serie D6200

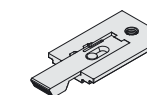

ART.
107209020

CHIUDIPIORTA A CAMME SERIE D7200

CARATTERISTICHE TECNICHE

- Corpo stampato in ghisa
- Braccio a slitta in acciaio con o senza arresto
- Funzionamento a camme.
- Valvole di regolazione con dispositivo termostatico.

AZIONAMENTO

- Velocità di chiusura
- Colpo finale
- Ritardo in chiusura
- Freno in apertura
- Forza di azionamento • Posizione di arresto

DOTAZIONE

- Piastra di premontaggio
- Viti
- Dime adesive



FINITURE

- Standard
- Alluminio (fin. 97)
- Varianti finitura:
- Champagne (fin. 87)
- Nero opaco (fin. 90)

NORMATIVE

- Marcatura CE in conformità alla norma EN 1154

D7200 / 10

- Per porte con apertura interna (corpo chiudiporta installato sull'anta e braccio installato sul telaio)
- Senza arresto

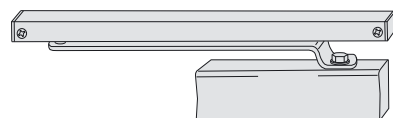

ART.	Forza chiusura	Largh. porta max	Peso porta max
1D720004097	2÷5	1250	100

ART.	Forza chiusura	Largh. porta max	Peso porta max
1D721004097	2÷5	1250	100

D7201 / 11 ARTICOLI ELIMINATI

- Per porte con apertura interna (corpo chiudiporta installato sull'anta e braccio installato sul telaio)
- Con arresto manuale

ART.	Forza chiusura	Largh. porta max	Peso porta max
1D720104097	2÷5	1250	100

ART.	Forza chiusura	Largh. porta max	Peso porta max
1D721104097	2÷5	1250	100

07210 00

- Kit arresto per serie D7200

ART.
107210000

ACCESSORI CHIUDIPIORTA SERIE 601

07132 / 34

- Braccio in acciaio senza arresto

FINITURE

- Specificare sempre la finitura nell'ordine (dove prevista)
- Color alluminio (fin. 97)
- Color oro (fin. 98)
- Color bronzo scuro (fin. 99)

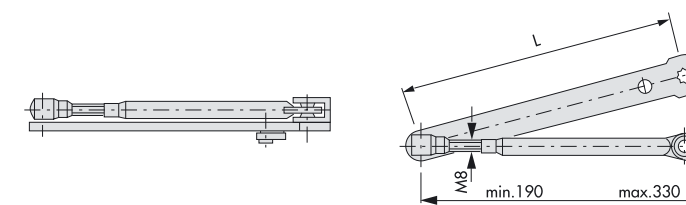

ART.	Per serie/art.
1 07132 00 0 97	60130, 60170
1 07134 00 0 97	60140, 60150, 60160, 60180, 60190

07133 / 35

- Braccio in acciaio con arresto

FINITURE

- Specificare sempre la finitura nell'ordine (dove prevista)
- Color alluminio (fin. 97)
- Color oro (fin. 98)
- Color bronzo scuro (fin. 99)

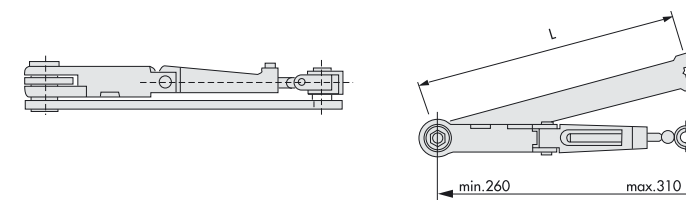

ART.	Per serie/art.
1 07133 00 0 97	60131, 60171
1 07135 00 0 97	60141, 60151, 60161, 60181, 60191

ACCESSORI CHIUDIPIORTA SERIE 602

07110

- Braccio inferiore in ottone per porte a ventola

VARIANTI FINITURA

- cromato (Fin. 18)

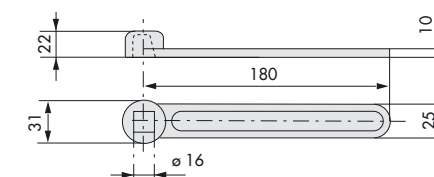

ART.
107110000

07111

- Braccio inferiore in ottone per porte sinistre a battente

VARIANTI FINITURA

- cromato (Fin. 18)

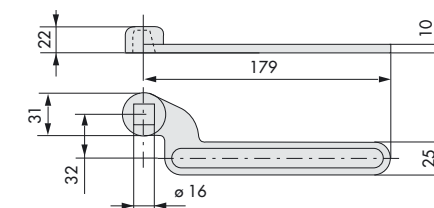

ART.
107111002

07112

- Braccio inferiore in ottone per porte destre a battente

VARIANTI FINITURA

- cromato (Fin. 18)

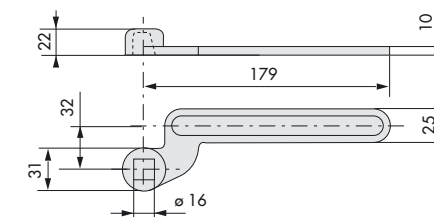

07113

- Cerniera superiore in ottone per porte a battente

VARIANTI FINITURA

- cromato (Fin. 18)

ART.
107113000

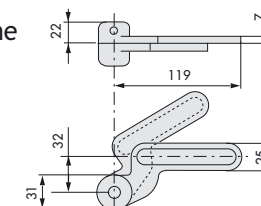

07115

- Cerniera superiore in alluminio per porte a ventola

ART.
107115000

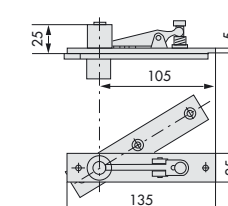

RICAMBI E ACCESSORI PER CASSEFORTI

07095

- Disco combinatore e quadrante

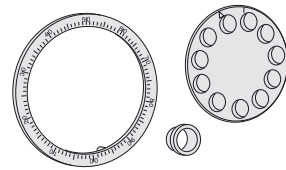

ART.	Per serie/art.
107095000	158010000

07108

- Set 3 pomoli e chiave cambio combinazione

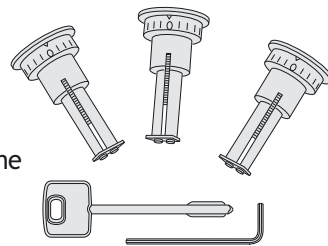

ART.	Per serie/art.
107108000	158011000

07109 00

- Pomolo per azionamento serratura

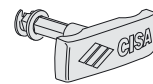

ART.	Per serie/art.
107109000	1 57424 30 1, 157429301

07109 01

- Chiave di cambio per casseforti con combinatore a disco



ART.	Per serie/art.
107109010	1 58010 00 0, 82310, 82350, 82510, 82550

07109 03

- Set chiave di cambio per casseforti con combinatore 3 pomoli



ART.	Per serie/art.
107109030	1 58011 00 0, 82210, 82250, 82410, 82450

07114

- Portatile 9 V

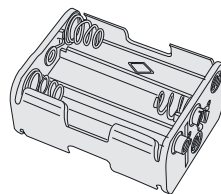

ART.	Per serie/art.
107114000	82610, 82650

07114 12/15

- Scheda elettronica

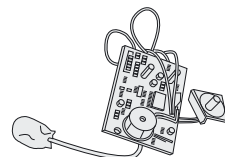

ART.	Per serie/art.
107114120	6 V Master Code
107114150	Casseforti Digit Vision 82710, 82750

07114 05

- Portatile 6 V

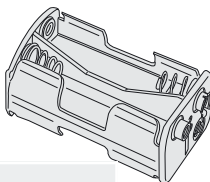

ART.	Per serie/art.
107114050	82610, 82650, 82710, 82750

07114 06

- Gruppo solenoide per casseforti Digit

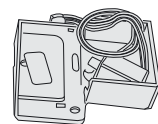

ART.
107114060

07114 11

- Kit di conversione da 9 V a 6 V Master Code

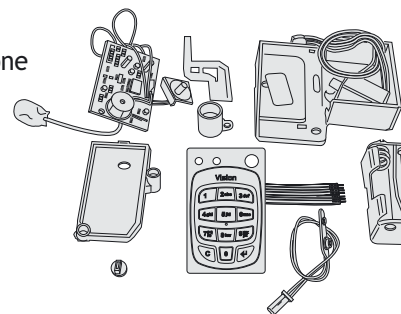

ART.
107114110

07114 06

- Tastiera per casseforti Digit Vision

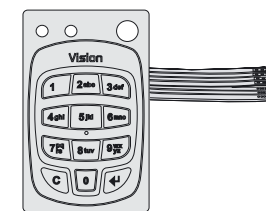

ART.
107114160

07114 17

- Kit di conversione da casseforti Digit a casseforti Digit Vision 6 V

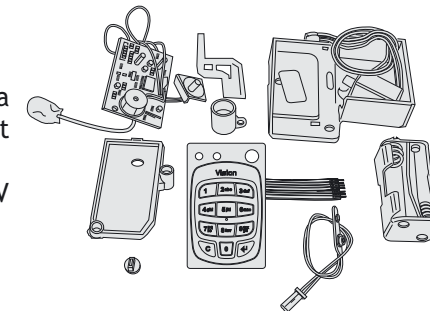

ART.
107114170

07125 00

- Supporto in acciaio verniciato per casseforti a mobile

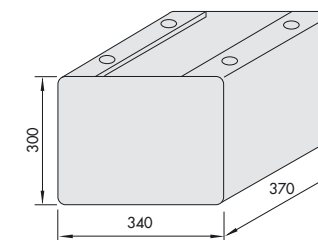

ART.	Per serie/art.
107125000	182050740, 182250740, 182350740, 182450740, 182550740, 182650740

07125 01

- Supporto in acciaio verniciato per casseforti a mobile

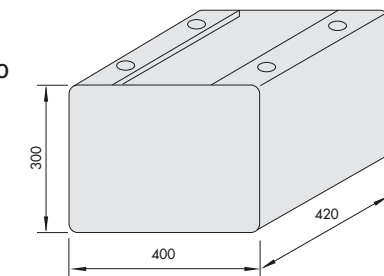

ART.	Per serie/art.
107125010	182050850, 182050950, 182250850, 182250950, 182350850, 182350950, 182450850, 182450950, 182550850, 182550950

07430 31

- Cavetto per alimentazione esterna casseforti 9 V

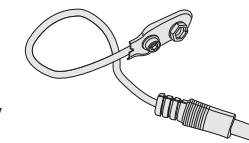

ART.	Per serie/art.
107430310	82610, 82650, 82651

07430 32

- Cavetto per alimentazione esterna casseforti 6 V

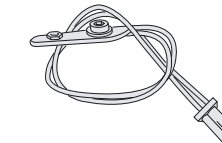

ART.	Per serie/art.
107430320	82710, 82750, 82751

07430 31

- Serratura in acciaio con rivestimento in zinco
- Un punto di chiusura
- Due chiavi art. 1.00101.00.2

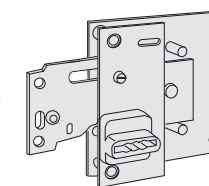

ART.	Per serie/art.
157409301	PER CASSEFORTI A CHIAVE: 1.82010.10.0 1.82010.11.0

157411 30/31

- Serratura in acciaio con rivestimento in zinco
- Un punto di chiusura
- Due chiavi art. 1.00101.00.2

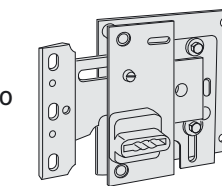

ART.	Per serie/art.
157411301	PER CASSEFORTI A CHIAVE O CHIAVE COMBINATORI MECCANICI: Serie 82010.20÷32, 82050.34, 82210.20÷32, 82250.34, 82310.30÷32, 82350.34
157411311	PER CASSEFORTI A CHIAVE 1 stella: Serie 8A010.20÷41

57416 30/31

- Serratura in acciaio con rivestimento in zinco
- Tre punti di chiusura
- Due chiavi art. 1.00101.00.2

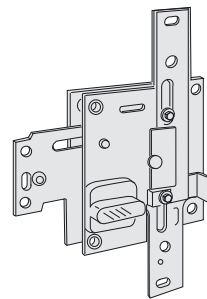

ART.	Per serie/art.
157416301	PER CASSEFORTI A CHIAVE O CHIAVE COMBINATORI MECCANICI: Serie 82010.40÷92, 82050.43÷95, 82210.40÷92, 82250.43÷95, 82310.40÷92, 82350.43÷95, 83010.40
157416311	PER CASSEFORTI A CHIAVE 1 stella: Serie 8A010.50/51

57424

- Serratura monomandata in acciaio con rivestimento in zinco
- Tre punti di chiusura

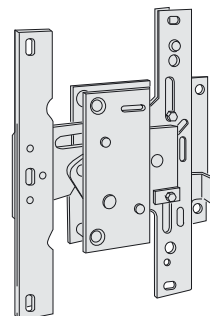

ART.	Per serie/art.
157424301	PER CASSEFORTI A COMBINATORI MECCANICI O COMBINATORE ELETTRONICO: Serie 82410.40÷92, 82450.43÷95, 82510.40÷92, 82550.43÷95, 82610.40÷72, 82650.43÷74, 83610.40

B7409

- Serratura in acciaio con rivestimento in zinco
- Due chiavi art. 1.00101.00.2
- Da utilizzare per casseforti con catenacci girevoli

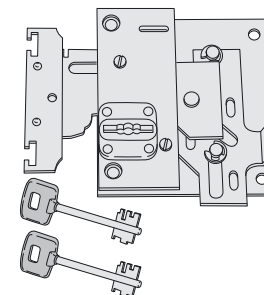

ART.	Punti di chiusura	Per serie/art.
1B7409301 1B7410301	1	182010100, 182010110, 182010200, 182010210, 182210200, 182210210
1B7412301	3	182010400, 182010410, 182010420, 182050430, 182210400, 182210410, 182210420, 182250430
1B7414301	3	182010500, 182010510, 182010520, 182050530

B7411

- Serratura in acciaio con rivestimento in zinco
- Da utilizzare per casseforti con catenacci girevoli

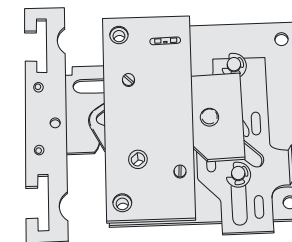

ART.	Punti di chiusura	Per serie/art.
1B7411301	1	182410200, 182410210, 182410300, 182410310, 182410320, 182450340, 182710300, 182710310, 182710320, 182750340, 182751350
1B7415301	3	182410500, 182410510, 182410520, 182450530, 182710500, 182710510, 182710520, 182750530
1B7413301	3	182210410, 182410400, 182410420, 182450430, 182710400, 182710410, 182710420, 182750430

57429

- Serratura monomandata in acciaio con rivestimento in zinco
- Un punto di chiusura

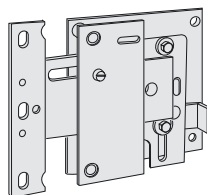

ART.	Per serie/art.
157429301	PER CASSEFORTI A COMBINATORI MECCANICI O COMBINATORE ELETTRONICO: Serie 82410.20÷32, 82450.34, 82510.30÷32, 82550.34, 82610.30÷32, 82650.34

58010

- Combinatore monocomando

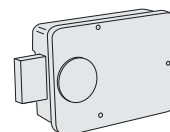

ART.	Per serie/art.
158010000	82310, 82315, 82350, 82510, 82515, 82550

5801

- Combinatore a 3 pomoli

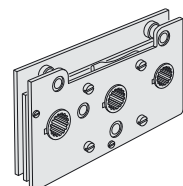

ART.	Per serie/art.
158011000	82210, 82250, 82410, 82450

B7424 / 26 / 28

- Serratura in acciaio con rivestimento in zinco
- Due chiavi art. 1.00101.00.2
- Da utilizzare per casseforti con catenacci girevoli

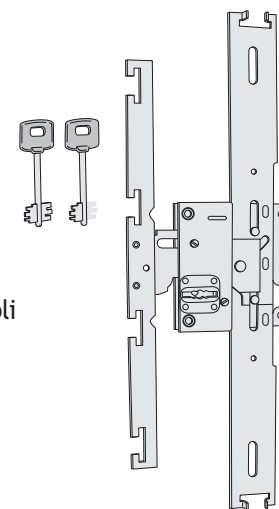

ART.	Punti di chiusura	Per serie/art.
1B7424301	3	1 82010 70 0, 1 82010 71 0, 1 82010 72 0, 1 82050 74 0, 1 82210 70 0, 1 82210 71 0, 1 82210 72 0, 182250740
1B7426301	3	1 82010 80 0, 1 82010 81 0, 1 82010 82 0, 1 82050 85 0, 1 82210 80 0, 1 82210 81 0, 1 82210 82 0, 182250850
1B7428301	3	1 82010 90 0, 1 82010 91 0, 1 82010 92 0, 1 82050 95 0, 1 82210 90 0, 1 82210 91 0, 1 82210 92 0, 182250950

COMPONENTI DI CIFRATURA PER CILINDRI E LUCCHETTI

07551 01-06

- Perno in ottone per cilindri e lucchetti con chiave
- Salto chiave: 0,65 mm.

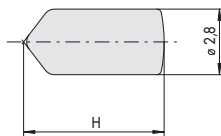

ART.	Cifrature	H	Per serie/art.
107551010	1	5,20	00401, 01310, 01320, 01330
107551020	2	5,85	
107551030	3	6,50	
107551040	4	7,15	
107551050	5	7,80	
107551060	6	8,45	

07551 41-45

- Perno in ottone per cilindri C2000 con chiave
- Salto chiave: 0,44 mm.

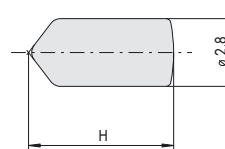

ART.	Cifrature	H	Per serie/art.
107551010	1	5,20	01070
107551410	2	5,64	
107551420	3	6,07	
107551030	4	6,50	
107551430	5	6,94	
107551440	6	7,37	
107551050	7	7,80	
107551450	8	8,25	

07551 71-76

- Perno in bronzo per cilindri ASTRAL e ASIX con chiave
- Salto chiave: 0,48 mm.

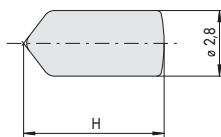

ART.	Cifrature	H	Per serie/art.
107551710	1	5,05	1.00620.01.0, 1.00620.90.0, 1.00670.01.0
107551720	2	5,53	
107551730	3	6,01	
107551740	4	6,49	
107551750	5	6,97	
107551760	6	7,45	

07551 51-56

- Perno in ottone per lucchetti con chiave
- Salto chiave: 0,65 mm.

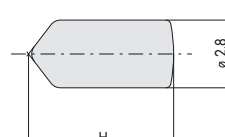

ART.	Cifrature	H	Per serie/art.
107551710	1	4,45	01410, 01420, 01425, 01430
107551720	2	5,10	
107551730	3	5,75	
107551740	4	6,40	
107551750	5	7,05	
107551760	6	7,70	

07551 71-76

- Perno passivo superiore in bronzo per cilindri ASTRAL

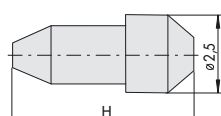

ART.	Cifrature	H	Per serie/art.
107551790		5,80	

07551 51-56

- Controperno in ottone per cilindri e lucchetti con chiave

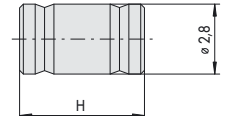

ART.	Cifrature	H	Per serie/art.
107552010		3,00	
107552020		4,00	
107552030		5,00	

07552 51/04

- Controperno in ottone

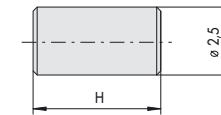

ART.	Cifrature	H	Per serie/art.
107552510		3,85	per cilindri e lucchetti con chiave
107552040		3,4	per lucchetto art. 1.22010.30.0

07552 71-75

- Controperno in ottone

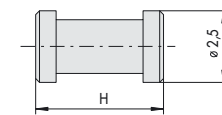

ART.	Cifrature	H	Per serie/art.
107552710	1	8,00	per cilindri ASTRAL con chiave art. 1.00620.01.0, 1.00620.90.0
107552720	2	7,50	
107552730	3	7,00	
107552740	4	6,50	
107552750	5	6,00	

07552 76

- Controperno in ottone per cilindri ASTRAL e ASIX con chiave

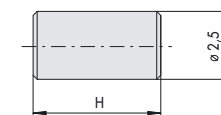

ART.	Cifrature	H	Per serie/art.
107552760	6	5,50	art. 1.00620.01.0, 1.00620.90.0, 1.00670.00.0

07552 71-75

- Controperno in ottone per cilindri da applicare ASTRAL e ASIX con chiave

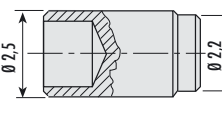

ART.	Cifrature	H	Per serie/art.
107552810	1	5,50	1.00620.01.0, 1.00620.90.0, 1.00670.01.0
107552820	2	0,00	
107552830	3	4,50	
107552840	4	3,95	
107552850	5	3,30	
107552860	6	2,65	

07553 01-03

- Controperno a fungo in ottone

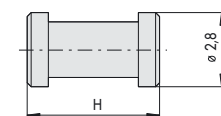

ART.	Cifrature	H	Per serie/art.
107553010		3,00	per cilindri e lucchetti con chiave
107553020		4,00	00401, 00450, 00500, 01310, 01320, 01330, 01070
107553030		5,00	

07553 51/04

- Controperno a fungo in ottone

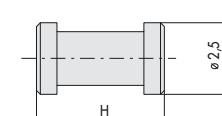

ART.	Cifrature	H	Per serie/art.
107553510		3,85	per cilindri e lucchetti con chiave art. 01410, 01420, 01425, 01430
107553040		3,4	per lucchetto art. 1.22010.30.0

07554 01-05

- Molla in bronzo

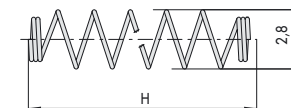

ART.	H	Per serie/art.
107554010	13,50	per cilindri serie 02500 e 06500
107554020	10,50	per cilindri serie 02550, 02552, 06200
107554030	15,50	Cilindri serie C2000, 08300, 08700, 08800 Lucchetti art. 1.22010.50/60 e 1.26010.50/60
107554050	10,70	per cilindri serie 07573

07554 51

- Molla in bronzo

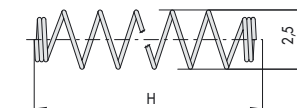

ART.	H	Per serie/art.
107554510	9,00	per lucchetti art. 1.22010.30/40

07554 71-92

- Molla per cilindri

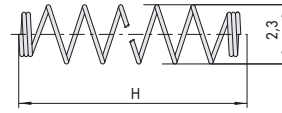

ART.	H	Per serie/art.
107554710	9,50	Molla in bronzo per cilindri ASTRAL SIGILLO
107554720	12,00	Molla in bronzo per cilindri ASTRAL e ASIX
107554730	10,00	Molla in bronzo per cilindri da applicare ASTRAL e ASIX
107554910	9,50	Molla in acciaio per cilindri SIGILLO
107554920	12,00	Molla in acciaio per cilindri da infilare

07555 11-14

- Pastiglia in ottone
- Salto chiave: 0,48 mm.

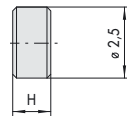

ART.	Cifrature	H	Per serie/art.
107555310	2	0,96	Pastiglia aggiuntiva in ottone per sistemi complessi con cilindro ASTRAL e ASIX
107555320	3	1,44	
107555330	2	0,88	per cilindri ASTRAL e ASIX
107555340	3	1,36	
107555350	4	1,84	
107555360	5	2,32	

07556 03-06

- Spina ferma
- cilindretto in ottone

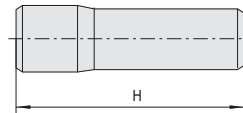

ART.	H	Per serie/art.
107556030	11,6	per lucchetti art. 1.22010.30.0
107556040	16,8	per lucchetti art. 1.22010.40.0
107556050	21,2	per lucchetti art. 1.22010.50.0
107556060	26,1	per lucchetto art. 1.22010.60.0

07557 01/02

- Tappo foro perni in ottone per lucchetti

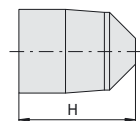

ART.	H	Per serie/art.
107557010	4,50	1.22010.50.0
107557020	9,50	1.22010.60.0

07557 11

- Tappo foro perni in ottone per cilindro

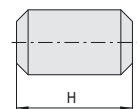

07555 01-05

- Pastiglia in ottone
- Salto chiave: 0,65 mm.

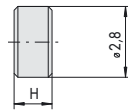

ART.	Cifrature	H	Per serie/art.
107555010	1	0,55	per cilindri e lucchetti con chiave art. 00401, 01310, 01320, 01330, 01070
107555020	2	1,20	
107555030	3	1,85	
107555040	4	2,50	
107555050	5	3,15	

07555 51-55 61-64

- Pastiglia in ottone
- Salto chiave: 0,65 mm.

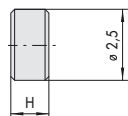

ART.	Cifrature	H	Per serie/art.
107555510	1	0,55	per cilindri e lucchetti con chiave art. 01410, 01420, 01425, 01430
107555520	2	1,20	
107555530	3	1,85	
107555540	4	2,50	
107555550	5	3,15	

07558 01-05

- Ghiera in ottone o acciaio

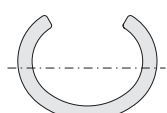

ART.	Per serie/art.
107558010	Ottone per fissaggio cilindretti per cilindri da applicare
107558020	Ottone per cilindri da infilare
107558030	Ottone per fissaggio cilindretti per cilindri serie 07573
107558050	Acciaio per cilindri da infilare

07557 52/03

- Tappo per chiusura foro perni per lucchetti

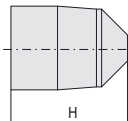

ART.	H	Per serie/art.
107557520	5,50	1.22010.40.0
107557030	2,6	1.22010.30.0

ART.	H	Per serie/art.
107557110	5,5	C2000, 08300, 08700, 08800

COMPONENTI DI CIFRATURA PER SERRATURE A MAPPA

07590 01

- Gruppo nottolini in acciaio
- 3 chiavi art. 1.00102.00.1

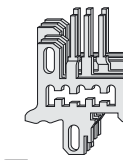
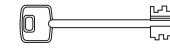

ART.	Per serie/art.
107590010	57010, 57014, 57015, 57019, 57028, 57033

07590 05

- Gruppo nottolini in acciaio
- 3 chiavi art. 1.00102.00.1

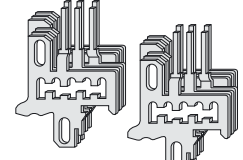

ART.	Per serie/art.
107590050	57020, 57024

07590 10

- Gruppo nottolini in acciaio
- 3 chiavi art. 1.00110.00.1

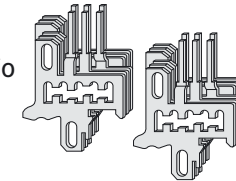
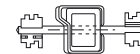

ART.	Per serie/art.
107590100	57060

07590 12

- Gruppo nottolini in acciaio
- 3 chiavi art. 1.00102.00.1

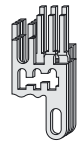
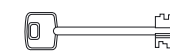

ART.	Per serie/art.
107590120	57210, 57211, 57215, 57217, 57800

07590 15

- Gruppo nottolini in acciaio • 3 chiavi art. 1.00102.00.1

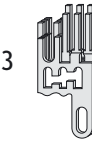
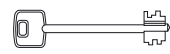

ART.	Per serie/art.
107590150	1 57410 30 1, 1 57415 30 1, 57220, 57223, 57225, 57226

07590 18

- Gruppo nottolini in acciaio
- 3 chiavi art. 1.00102.00.1

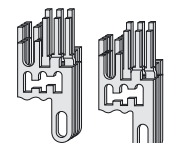

ART.	Per serie/art.
107590180	57230

07590 21

- Gruppo nottolini in acciaio
- 3 chiavi art. 1.00102.00.1

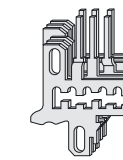
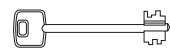

ART.	Per serie/art.
107590210	57250, 57251, 57254, 57255, 57256, 57259, 57260, 57265

07590 23

- Gruppo nottolini in acciaio
- 3 chiavi art. 1.00100.00.1

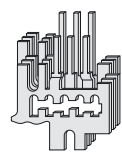
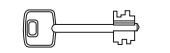

ART.	Per serie/art.
107590230	17352, 17353, 17357, 17358, 57013, 57016, 57030, 57035, 57312, 57313, 57317, 57318, 57320, 57325, 57330, 57333, 57335, 57336, 57352, 57353, 57357, 57358, 57360, 57365, 57370, 57375

07590 24

- Gruppo nottolini in acciaio
- 3 chiavi art. 1.00121.00.2

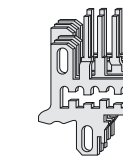
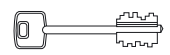

ART.	Per serie/art.
107590240	57250, 57251, 57254, 57255, 57256, 57259, 57260, 57265

07590 25

- Gruppo nottolini in acciaio
- 3 chiavi art. 1.00120.00.1

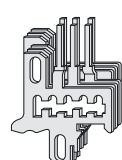

ART.	Per serie/art.
107590250	1 57115 60 1, 1 57125 60 1, 1 57135 60 1, 57500, 57502, 57505, 57507, 57510, 57512, 57515, 57517, 57520, 57525, 57530, 57535

07590 26

- Gruppo nottolini in acciaio
- 3 chiavi art. 1.00120.00.1

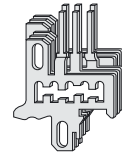

ART.	Per serie/art.
107590260	1 57110 60 1, 1 57120 60 1, 15713060 1

07590 27

- Gruppo nottolini in acciaio
- 3 chiavi art. 1.00120.00.2

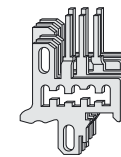
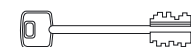

ART.	Per serie/art.
107590270	1 57110 60 2, 1 57120 60 2, 15713060 2

07590 28

- Gruppo nottolini in acciaio
- 3 chiavi art. 1.00120.00.2

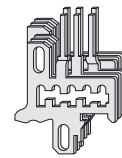
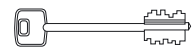

ART.	Per serie/art.
107590280	1 57115 60 2, 1 57125 60 2, 15713560 2

07590 29

- Gruppo nottolini in acciaio
- 3 chiavi art. 1.00123.00.1
- 1 chiave di servizio art. 1.00120.00.1

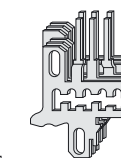
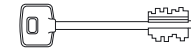

ART.	Per serie/art.
107590290	57501, 57506, 57511, 57516, 57518, 57521, 57526, 57536

07590 30

- Gruppo nottolini in acciaio
- 3 chiavi art. 1.00123.00.1
- 1 chiave di cantiere art. 1.00120.00.1

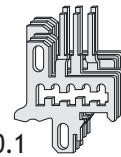
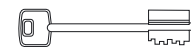
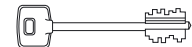

ART.	Per serie/art.
107590300	57501, 57506, 57511, 57516, 57518, 57520, 57521, 57526, 57536

07590 35

- Gruppo nottolini in acciaio
- 3 chiavi art. 1.00125.00.1

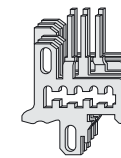
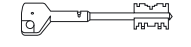

ART.	Per serie/art.
107590350	157155601, 157165601, 157175601, 157500080, 157505080, 157510080, 157515080

07590 36

- Gruppo nottolini in acciaio
- 3 chiavi art. 1.00125.00.1

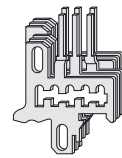
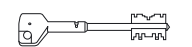

ART.	Per serie/art.
107590360	1 57150 60 1, 1 57160 60 1, 15717060 1

07590 37

- Gruppo nottolini in acciaio
- 3 chiavi art. 1.00125.00.2

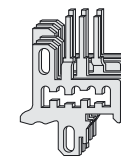
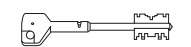

ART.	Per serie/art.
107590370	1 57150 60 2, 1 57160 60 2, 15717060 2