

- Serrature a doppia mappa da infilare
- Serrature multipunto ad ingranaggi
- Serrature per porte blindate



## SERRATURE A DOPPIA MAPPA DA INFILARE

### 4000 • 2 Mandate / Solo Catenaccio

#### FINITURA

- Scatola, coperchio, piastra in acciaio zincato
- Catenaccio cromato

#### DOTAZIONE

- 3 chiavi cifrate Art.53 (a rich. Art.53L)
- Bocchette copritoppa in ottone (Art.9 e 10)
- Contropiastra in acciaio zincato Art. 61
- Viti di montaggio

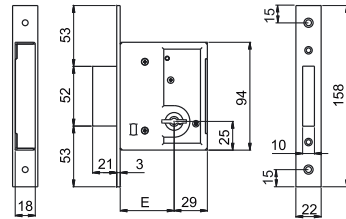

COD.	MAND.	MISURE	CONF. IND.
04000 40 2C CI ZB	2	22x3x158	12
04000 50 2C CI ZB	2	22x3x158	12
04000 60 2C CI ZB	2	22x3x158	12

### 450/R • 4 Mandate / Solo Catenaccio

#### FINITURA DI SERIE

- Scatola, coperchio, piastra in acciaio zincato
- Catenaccio cromato

#### DOTAZIONE

- 3 chiavi cifrate Art.53 (a rich. Art.53L)
- Bocchette copritoppa in ottone (Art.9 e 10)
- Contropiastra in acciaio zincato Art. 65
- Viti di montaggio

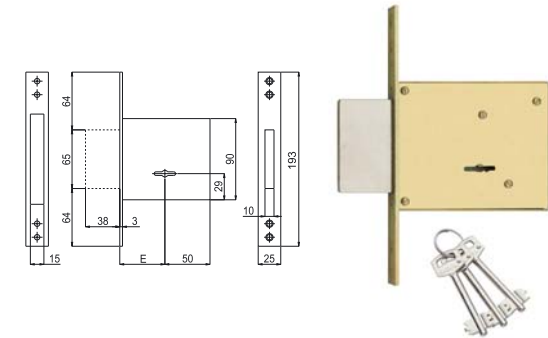

#### Confezione Industriale:

COD.	MAND.	MISURE	CONF.
00450 R0 60 2C CI	4	25x3x193	15
00450 R0 70 2C CI	4	25x3x193	15
00450 R0 50 2C CI	4	25x3x193	15

In dotazione 2 chiavi cifrate in ottone nichelato Art.53 (a rich. Art.53L) e 1 bocchetta a saldare in acciaio zincato Art.14

#### Confezione Industriale con chiave KA:

COD.	MAND.	MISURE	CONF.
00450 R0 50 1C CI	4	25x3x193	15
00450 R0 60 1C CI	4	25x3x193	15
00450 R0 70 2C CI	4	25x3x193	15

In dotazione 1 chiave cifrata in ottone nichelato Art.53 (a rich. Art.53L) e 1 bocchetta a saldare in acciaio zincato Art.14

### 4010 • 2 Mandate triplice chiusura / Solo Catenaccio

#### FINITURA

- Scatola, coperchio, piastra in acciaio zincato
- Catenaccio cromato

#### DOTAZIONE

- 3 chiavi cifrate Art.53 (a rich. Art.53L)
- Bocchette copritoppa in ottone (Art.9 e 10)
- Contropiastra in acciaio zincato Art. 61
- 2 Boccole filettate M8 Art. P6700418
- Viti di montaggio

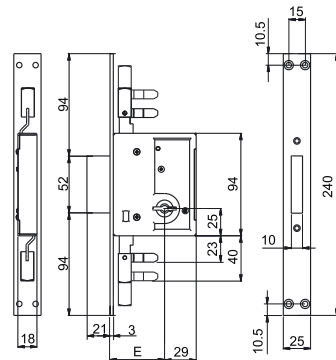

COD.	MAND.	MISURE	CONF. IND.
04010 50 2C CI ZB	2	22x3x240	12
04010 60 2C CI ZB	2	22x3x240	12

### 450/3S • 4 Mandate triplice chiusura Solo Catenaccio

#### FINITURA DI SERIE

- Scatola, coperchio, piastra in acciaio zincato
- Catenaccio cromato

#### DOTAZIONE

- 3 chiavi cifrate Art.53 (a rich. Art.53L)
- Bocchette copritoppa in ottone (Art.9 e 10)
- Contropiastra in acciaio zincato Art. 65
- Viti di montaggio

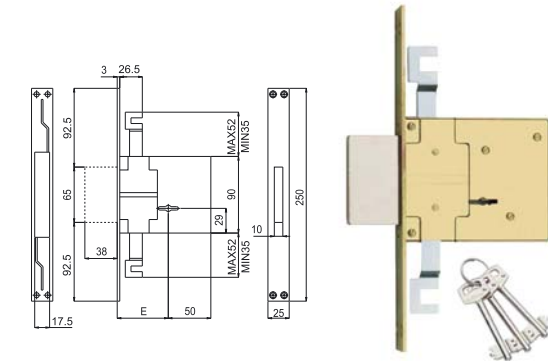

- **KIT ASTE KAS4010 A RICHIESTA**

#### Confezione Industriale:

COD.	MAND.	MISURE	CONF.
00450 RS 60 2C CI	4	25x3x250	15
00450 RS 70 2C CI	4	25x3x250	15

In dotazione 2 chiavi cifrate in ottone nichelato Art.53 (a rich. Art.53L) e 1 bocchetta a saldare in acciaio zincato Art.14

#### Confezione Industriale con chiave KA:

COD.	MAND.	MISURE	CONF.
00450 RS 60 1C CI	4	25x3x250	15
00450 RS 70 1C CI	4	25x3x250	15

In dotazione 1 chiave cifrata in ottone nichelato Art.53 (a rich. Art.53L) e 1 bocchetta a saldare in acciaio zincato Art.14

### 450/3/M8S • 4 Mandate triplice chiusura Solo Catenaccio (Aggancio aste esterne M8)

#### FINITURA DI SERIE

- Scatola, coperchio, piastra in acciaio zincato
- Catenaccio cromato

#### DOTAZIONE

- 3 chiavi cifrate Art.53 (a rich. Art.53L)
- Bocchette copritoppa in ottone (Art.9 e 10)
- Contropiastra in acciaio zincato Art. 65
- Viti di montaggio

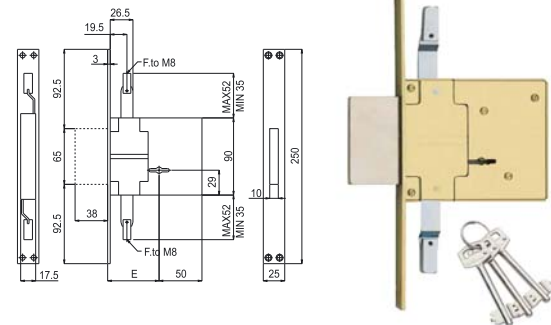

Confezione Industriale:

COD.	MAND.	MISURE	CONF.
00450 3M 60 2C CI	4	25x3x250	15
00450 3M 70 2C CI	4	25x3x250	15

In dotazione 2 chiavi cifrate in ottone nichelato Art.53 (a rich. Art.53L) e 1 bocchetta a saldare in acciaio zincato Art.14

Confezione Industriale con chiave KA:

COD.	MAND.	MISURE	CONF.
00450 3M 60 1C CI	4	25x3x250	15
00450 3M 70 1C CI	4	25x3x250	15

In dotazione 1 chiave cifrata in ottone nichelato Art.53 (a rich. Art.53L) e 1 bocchetta a saldare in acciaio zincato Art.14

### 454 • 4 Mandate solo Catenaccio a pioli

#### FINITURA DI SERIE

- Scatola, coperchio, piastra in acciaio zincato
- Catenaccio cromato

#### DOTAZIONE

- 3 chiavi cifrate Art.53 (a rich. Art.53L)
- Bocchette copritoppa in ottone (Art.9 e 10)
- Contropiastra in acciaio zincato Art. 67
- Viti di montaggio

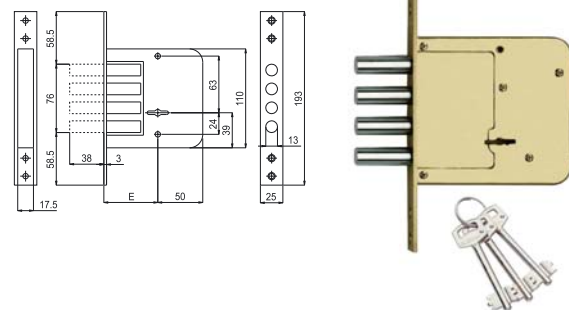

COD.	MAND.	MISURE	CONF.
00454 00 60 3C 00	4	25x3x265	1

### 460/3S • 4 Mandate Triplice chiusura Catenaccio antistrappo

#### FINITURA DI SERIE

- Scatola, coperchio, piastra in acciaio zincato
- Catenaccio cromato

#### DOTAZIONE

- 3 chiavi cifrate Art.53 (a rich. Art.53L)
- Bocchetta copritoppa in ottone (Art.9 e 10)
- Contropiastra in acciaio zincato Art. 65
- Viti di montaggio
- 2 piastrine guida catenacciolo art. 76
- Contropiastrina catenacciolo superiore art. 77
- Pozzetto a pavimento art. 78

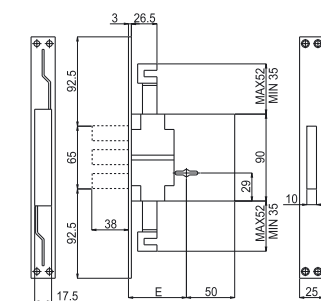
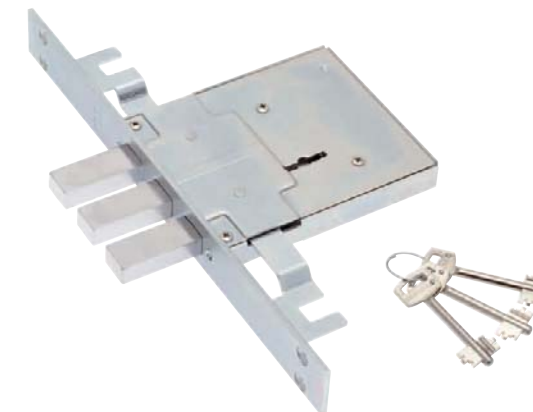

#### KIT ASTE KAS7475 A RICHIESTA

COD.	MAND.	MISURE	CONF.
00460 3S 60 3C 00	4	25x3x250	1
00460 3S 70 3C 00	4	25x3x250	1

### 460/3M8S • 4 Mandate Triplice chiusura Catenaccio antistrappo (Aggancio aste esterne M8)

#### FINITURA DI SERIE

- Scatola, Coperchio, Piastra in acciaio zincato
- Catenaccio cromato

#### DOTAZIONE

- 3 chiavi cifrate Art. 53 (a richiesta Art. 53L)
- Bocchetta copritoppa in ottone Art. 9 e 10
- Contropiastra in acciaio zincato Art. 65
- Viti di montaggio

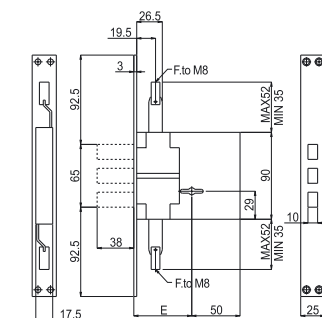

COD.	MAND.	MISURE	CONF.
00460 3M 60 3C 00	4	25x3x250	1
00460 3M 70 3C 00	4	25x3x250	1

### 500/90 • 2 Mandate / Catenaccio e scrocco

#### FINITURA DI SERIE

- Scatola, coperchio, piastra in acciaio zincato
- Catenaccio cromato

#### DOTAZIONE

- 3 chiavi cifrate Art.53 (a rich. Art.53L)
- Bocchetta copritoppa in ottone (Art.9 e 10)
- Contropiastra in acciaio zincato Art. 62
- Viti di montaggio

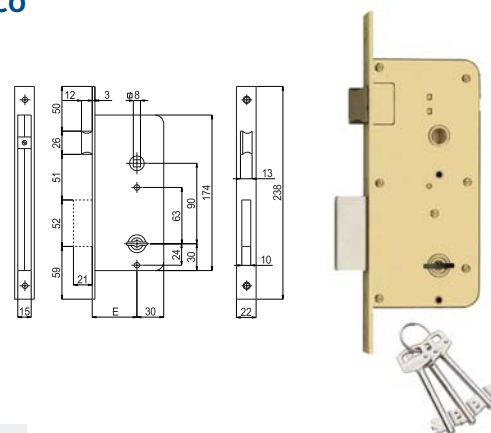

COD.	MAND.	MISURE	CONF.
00500 90 40 3C 00	2	22x3x238	1
00500 90 50 3C 00	2	22x3x238	1
00500 90 60 3C 00	2	22x3x238	1

### 520/3 • 2 Mandate / Triplice chiusura Catenaccio e scrocco

#### FINITURA DI SERIE

- Scatola, coperchio, piastra in acciaio zincato
- Catenaccio cromato

#### DOTAZIONE

- 3 chiavi cifrate Art.53 (a rich. Art.53L)
- Bocchetta copritoppa in ottone (Art.9 e 10)
- Contropiastra in acciaio zincato Art. 66
- Viti di montaggio

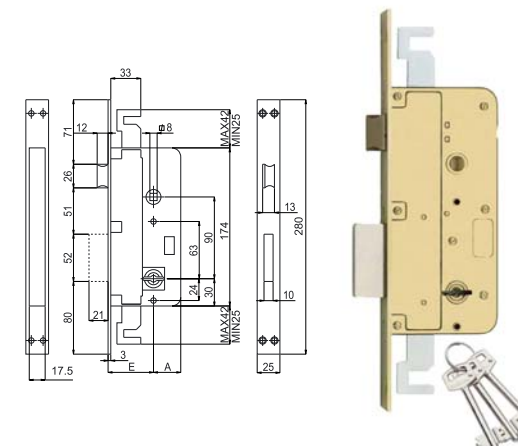

- KIT ASTE KAS4010 A RICHIESTA

COD.	MAND.	MISURE	CONF.
00520 30 45 3C 00	2	22x3x238	1
00520 30 50 3C 00	2	22x3x238	1
00520 30 60 3C 00	2	22x3x238	1

### 510/90 • 2 Mandate Catenaccio antistrappo e Scrocco

#### FINITURA DI SERIE

- Scatola, Coperchio, Piastra in acciaio zincato
- Catenaccio cromato

#### DOTAZIONE

- 3 chiavi cifrate Art. 53 (a richiesta Art. 53L)
- Bocchetta copritoppa in ottone Art. 9 e 10
- Contropiastra in acciaio zincato Art. 62
- Viti di montaggio

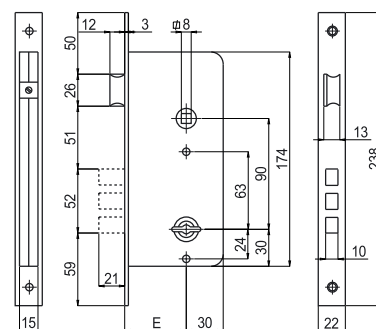

COD.	MAND.	MISURE	CONF.
00510 90 50 3C 00	2	22x3x238	1

### 530/3 • 2 Mandate, triplice chiusura Catenaccio antistrappo e Scrocco

#### FINITURA DI SERIE

- Scatola, Coperchio, Piastra in acciaio zincato
- Catenaccio cromato

#### DOTAZIONE

- 3 chiavi cifrate Art. 53 (a richiesta Art. 53L)
- Bocchetta copritoppa in ottone Art. 9 e 10
- Contropiastra in acciaio zincato Art. 66
- Viti di montaggio
- 2 piastrine guida catenacciolo art. 76
- Contropiastrina catenacciolo superiore art. 77
- Pozzetto a pavimento art. 78

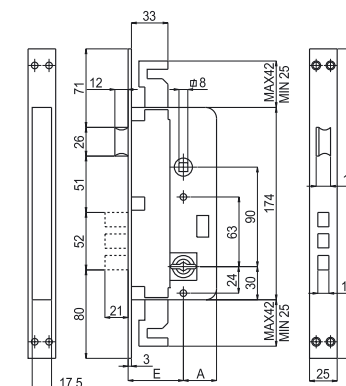

- KIT ASTE KAS7475 A RICHIESTA

COD.	MAND.	MISURE	CONF.
00530 30 50 3C 00	2	25x3x280	1

### 580 • 2 Mandate, Catenaccio e Scrocco

#### FINITURA DI SERIE

- Scatola, Coperchio serratura in acciaio zincato
- Catenaccio cromato

#### DOTAZIONE

- 3 chiavi cifrate Art. 53
- Viti di montaggio

COD.	MAND.	D mm	E mm	CONF.
00580 00 45 3C 00	2	90	45	1
00580 00 50 3C 00	2	90	50	1
00580 00 60 3C 00	2	90	60	1

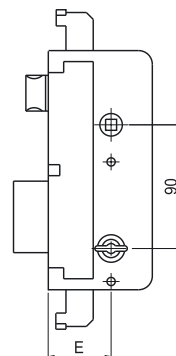

### R580 • 2 Mandate, Catenaccio e Rullo

#### FINITURA DI SERIE

- Scatola, Coperchio serratura in acciaio zincato
- Catenaccio cromato

#### DOTAZIONE

- 3 chiavi cifrate Art. 53
- Viti di montaggio

COD.	MAND.	D mm	E mm	CONF.
OR580 00 45 3C 00	2	90	45	1
OR580 00 50 3C 00	2	90	50	1
OR580 00 60 3C 00	2	90	60	1

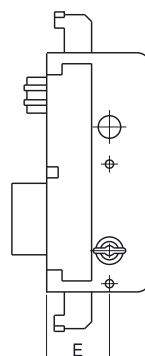

### 591 • 2 Mandate, Catenaccio Antistrappo e Scrocco

#### FINITURA DI SERIE

- Scatola, Coperchio serratura in acciaio zincato
- Catenaccio cromato

#### DOTAZIONE

- 3 chiavi cifrate Art. 53
- Viti di montaggio

COD.	MAND.	D mm	E mm	CONF.
00591 00 50 3C 00	2	90	50	1

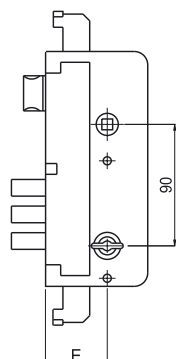

### 610Y • 3 Mandate, Azionamento a cilindro Catenaccio e Scrocco

#### FINITURA DI SERIE

- Scatola, Coperchio, Piastra in acciaio zincato
- Catenaccio cromato

#### DOTAZIONE

- Coppia Bocchette foro cilindro in ottone Art.10Y
- Contropiastra in acciaio zincato Art. 66
- Viti di montaggio

#### • CILINDRO ESCLUSO

COD.	MAND.	MISURE	CONF.
00610 Y 30 60	3	25x3x265	1
00610 Y 30 70	3	25x3x265	1

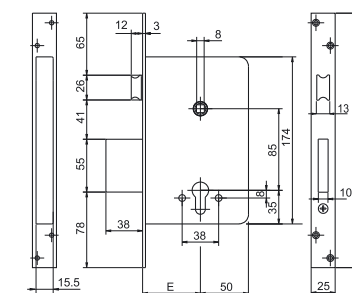

### 610/2 • 4 Mandate / Catenaccio e scrocco

#### FINITURA DI SERIE

- Scatola, coperchio, piastra in acciaio zincato
- Catenaccio cromato

#### DOTAZIONE

- 3 chiavi cifrate Art.53 (a rich. Art.53L)
- Bocchetta copritoppa in ottone (Art.9 e 10)
- Contropiastra in acciaio zincato Art. 66
- Viti di montaggio

COD.	MAND.	MISURE	CONF.
00610 20 50 3C 00	4	25x3x265	1
00610 20 60 3C 00	4	25x3x265	1
00610 20 70 3C 00	4	25x3x265	1

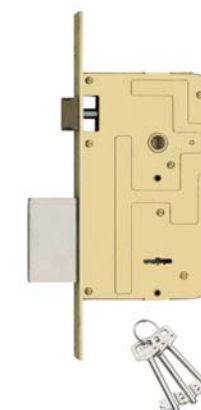
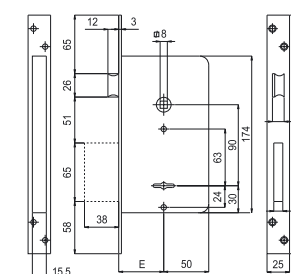

### 600/3 • 4 Mandate / Triplice chiusura Catenaccio e scrocco

**FINITURA DI SERIE**

- Scatola, coperchio, piastra in acciaio zincato
- Catenaccio cromato

**DOTAZIONE**

- 3 chiavi cifrate Art.53 (a rich. Art.53L)
- Bocchetta copritoppa in ottone (Art.9 e 10)
- Contropiastra in acciaio zincato Art. 66
- Viti di montaggio

- **KIT ASTE KAS4010 A RICHIESTA**

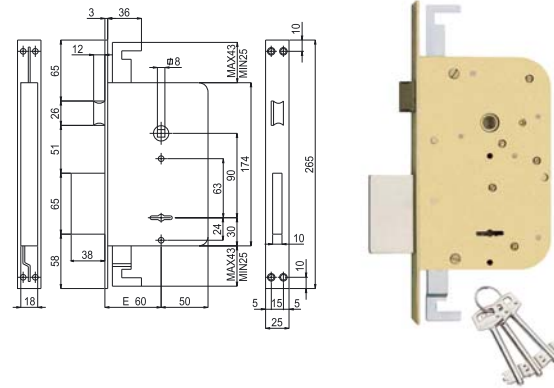

COD.	MAND.	MISURE	CONF.
00600 30 60 3C 00	4	25x3x265	1
00600 3S 60 3C 00	4	25x3x300	1
00600 3L 60 3C 00	4	25x3x303	1
00600 3P 60 3C 00	4	25x3x303	1

### 634/3 • 4 Mandate / Triplice chiusura Solo Catenaccio a pioli e scrocco

**FINITURA DI SERIE**

- Scatola, coperchio, piastra in acciaio zincato
- Catenaccio cromato

**DOTAZIONE**

- 3 chiavi cifrate Art.53 (a rich. Art.53L)
- Bocchetta copritoppa in ottone (Art.9 e 10)
- Contropiastra in acciaio zincato Art. 68
- Viti di montaggio

- **KIT ASTE KAS4010 A RICHIESTA**

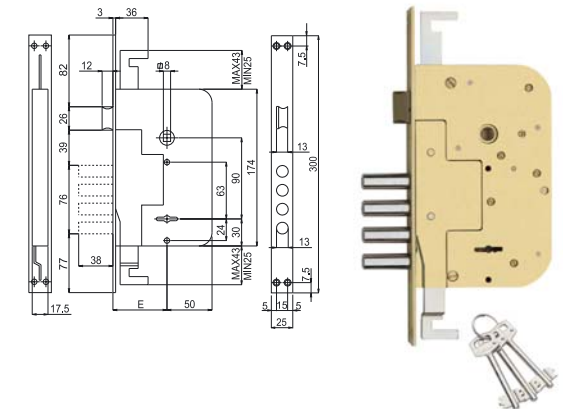

COD.	MAND.	MISURE	CONF.
00634 30 60 3C 00	4	25x3x265	1
00634 3S 60 3C 00	4	25x3x300	1
00634 3L 60 3C 00	4	25x3x303	1
00634 3P 60 3C 00	4	30x3x300	1

### 600/Y • 3 Mandate triplice chiusura Azionamento a cilindro Catenaccio e Scrocco

**FINITURA DI SERIE**

- Scatola, coperchio, piastra in acciaio zincato
- Catenaccio cromato

**DOTAZIONE**

- Coppia Bocchette foro cil. in ottone (Art.10Y)
- Contropiastra in acciaio zincato (Art. 66)
- Viti di montaggio
- 2 piastrine guida catenacciolo (Art. 76)
- Contropiastrina catenacciolo superiore (Art. 77)
- Pozzetto a pavimento (Art. 78)

- **KIT ASTE KAS7475 A RICHIESTA**
- **CILINDRO ESCLUSO**

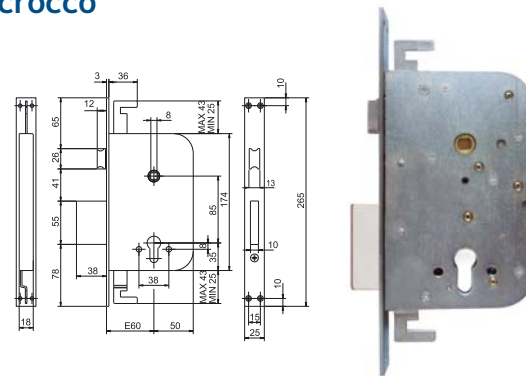

COD.	MAND.	MISURE	CONF.
00600 Y0 60 30	3	25x3x265	1

### 654/2 • 4 Mandate solo Catenaccio a pioli

**FINITURA DI SERIE**

- Scatola, coperchio, piastra in acciaio zincato
- Catenaccio cromato

**DOTAZIONE**

- 3 chiavi cifrate Art.53 (a rich. Art.53L)
- Bocchetta copritoppa in ottone (Art.9 e 10)
- Contropiastra in acciaio zincato Art. 67
- Viti di montaggio

COD.	MAND.	MISURE	CONF.
00654 00 60 3C 00	4	25x3x265	1

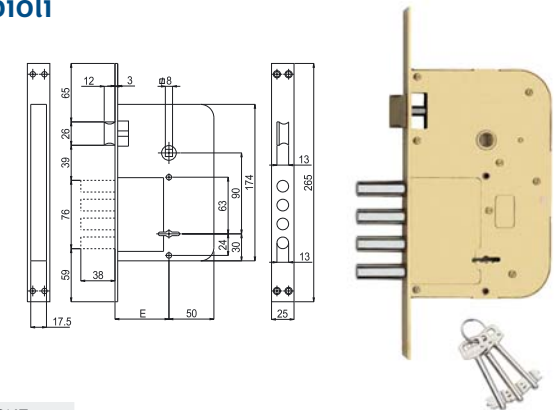

## SERRATURE MULTIPUNTO AD INGRANAGGI

### 1080

- Serratura centrale ad ingranaggi con riduttore di coppia
- 2 Mandate
- Catenaccio e Scrocco
- Azionamento continuo a cilindro

#### FINITURA

- Scatola, coperchio, piastra in acciaio zincato
- Catenaccio cromato

#### DOTAZIONE

- Viti di montaggio
- Ricambio per Art.1086 - 1087 - 1089 - 1090 - 1091

COD.	E	CONF.
01080 0 50	50	1
01080 0 60	60	1

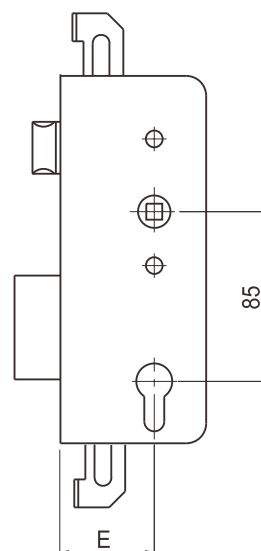

### 1081/S • 2 mandate triplice chiusura Catenaccio e Scrocco Azionamento continuo a cilindro

#### FINITURA DI SERIE

- Piastra frontale piatta in acciaio zincato
- Scatola, Coperchio serratura in acciaio zincato
- Catenaccio cromato

#### DOTAZIONE

- Contropiastra Art. 66
- Viti di montaggio
- CILINDRO NON COMPRESO

COD.	MAND.	MISURE	D mm	E mm	CONF.
01082 S 50	2	25x3x300	85	50	1
01082 S 60	2	25x3x300	85	60	1

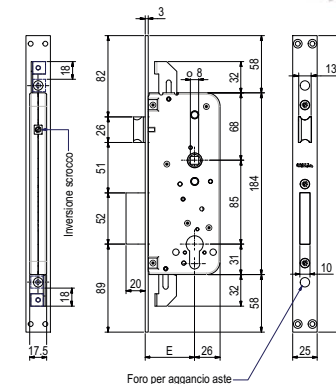

### 1081/G2 • 2 mandate, Catenaccio e Scrocco Azionamento continuo a cilindro

#### FINITURA DI SERIE

- Piastra frontale piatta in acciaio zincato
- Scatola, Coperchio serratura in acciaio zincato
- Catenaccio cromato

#### DOTAZIONE

- Contropiastra Art. 62
- Viti di montaggio
- CILINDRO NON COMPRESO

COD.	MAND.	MISURE	D mm	E mm	CONF.
01081 G2 50	2	22x3x238	85	50	1
01081 G2 60	2	22x3x238	85	60	1

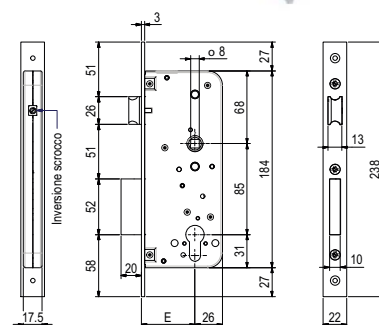

### 1081/G2 • 2 mandate triplice chiusura Catenaccio e Scrocco Aggancio aste esterne M8 Azionamento continuo a cilindro

#### FINITURA DI SERIE

- Piastra frontale piatta in acciaio zincato
- Scatola, Coperchio serratura in acciaio zincato
- Catenaccio cromato

#### DOTAZIONE

- Contropiastra Art. 66
- Viti di montaggio
- CILINDRO NON COMPRESO

COD.	MAND.	MISURE	D mm	E mm	CONF.
01083 S 50	2	25x3x300	85	50	1
01083 S 60	2	25x3x300	85	60	1

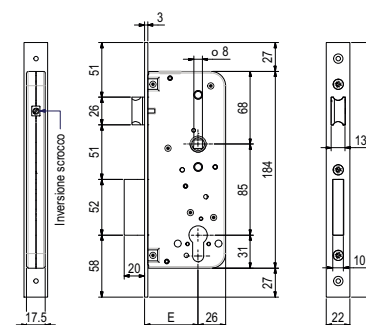

**R1080 • Serratura centrale ad ingranaggi con riduttore di coppia  
2 mandate  
Catenaccio e Rullo  
Azionamento continuo a cilindro**

**FINITURA DI SERIE**

- Scatola, Coperchio serratura in acciaio zincato
- Catenaccio cromato

**DOTAZIONE**

- Viti di montaggio

COD.	MAND.	D mm	E mm	CONF.
R1080 0 50	2	85	50	1
R1080 0 60	2	85	60	1

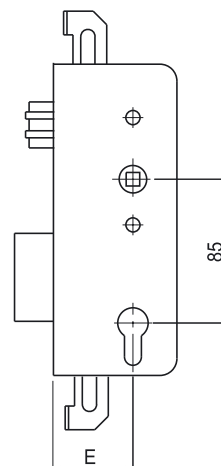

**16010 • Serratura ricambio**

**FINITURA DI SERIE**

- Zincato bianco (ZB)

**DOTAZIONE**

- Viti di fissaggio

COD.	MAND.	D mm	E mm	CONF.
16010 85 35	2	85	35	5
16010 85 40	2	85	40	5
16010 85 45	2	85	45	5
16010 85 50	2	85	50	5
16010 85 55	2	85	55	5
16010 85 65	2	85	65	5
16010 85 80	2	85	80	5

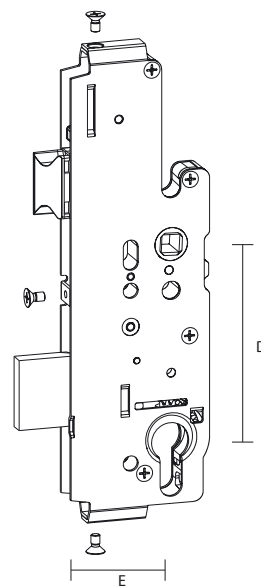

COD.	MAND.	D mm	E mm	CONF.
16010 72 35	2	72	35	5
16010 72 40	2	72	40	5
16010 72 45	2	72	45	5
16010 72 50	2	72	50	5
16010 72 55	2	72	55	5
16010 72 65	2	72	65	5

COD.	MAND.	D mm	E mm	CONF.
16010 92 35	2	92	35	5
16010 92 40	2	92	40	5
16010 92 45	2	92	45	5
16010 92 50	2	92	50	5
16010 92 55	2	92	55	5
16010 92 65	2	92	65	5

**SERRATURE PER PORTE BLINDATE**

**1561/28 • Serratura a DOPPIA MAPPA da infilare  
4 Mandate / Triplice chiusura / Catenaccio a pioli e scrocco**

Esecuzione unica per porte destre o sinistre  
**SCROCCO REVERSIBILE**

**FINITURA**

- Scatola e coperchio in acciaio zincato
- Piastra frontale in acciaio cromato

**DOTAZIONE**

- 3 chiavi cifrate Art.202
- Coppia bocchette con viti Art.280DM

*1561/28G predisposta al montaggio della guida chiave (a rich.)*

COD.	MAND.	MISURE	CONF.
01561 280 3C 0 OL	4	35x3x350	1
01561 370 3C 0 OL	4	35x3x350	1

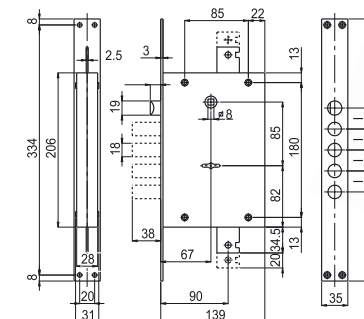

**1563/28 - 1563/37**

**Serratura a Doppia Mappa da infilare  
Quattro mandate, Triplice chiusura Catenaccio a pioli**

Esecuzione unica per porte destre o sinistre  
**SCROCCO REVERSIBILE**

**FINITURA**

- Scatola e coperchio in acciaio zincato
- Piastra frontale in acciaio cromato

**DOTAZIONE**

- 3 chiavi cifrate Art. 202
- Coppia Bocchette con viti Art. 280DM

*1563/28G Serratura predisposta al montaggio della guida chiave (a richiesta).*

COD.	MAND.	MISURE	CONF.
01563 280 3C 0 OL	4	35x3x350	1
01563 370 3C 0 OL	4	35x3x350	1

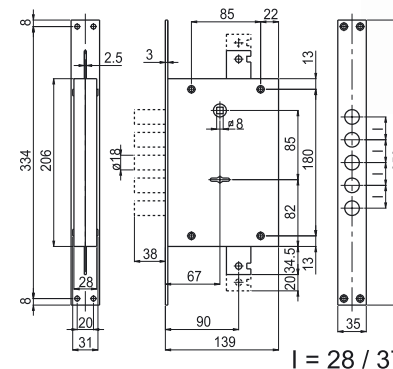



**1571/28 - 1571/37 - 1571/37S • Serratura a Doppia Mappa da applicare**

- Quattro mandate, Triplice chiusura Catenaccio a pioli e scrocco



Esecuzione unica per porte destre o sinistre SCROCCO REVERSIBILE

**FINITURA**

- Scatola e coperchio in acciaio zincato

**DOTAZIONE**

- 3 chiavi cifrate Art. 202
- Coppia Bocchette con viti Art. 280DM

1571/28G Serratura predisposta al montaggio della guida chiave (a richiesta).

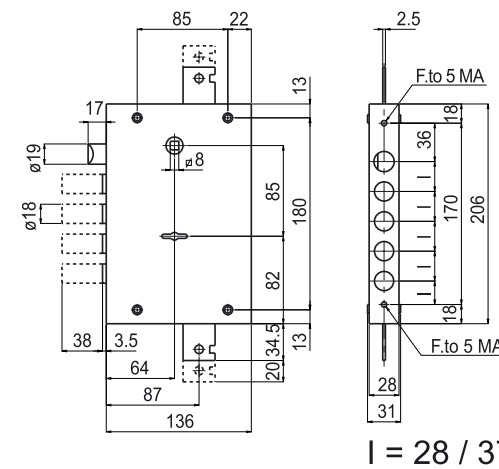

I = 28 / 37

COD.	MAND.	MISURE	CONF.
01571 280 3C 0 OL	4	35x3x350	1
01571 370 3C 0 OL	4	35x3x350	1
01571 37S 3C 0 OL	4	35x3x350	1

**1571/28 • Serratura a DOPPIA MAPPA da applicare**

- 4 Mandate / Triplice chiusura / Catenaccio a pioli e scrocco

Esecuzione unica per porte destre o sinistre SCROCCO REVERSIBILE

**FINITURA**

- Scatola e coperchio in acciaio zincato

**DOTAZIONE**

- 3 chiavi cifrate Art.202
- Coppia bocchette con viti Art.280DM

1571/28G predisposta al montaggio della guida chiave (a rich.)

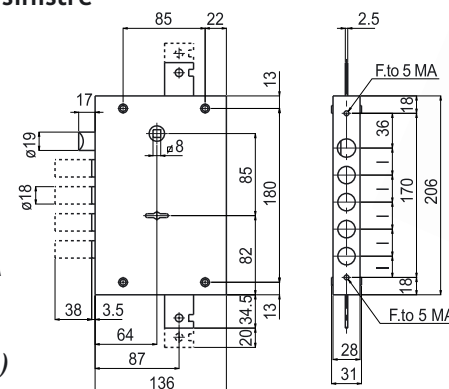

COD.	MAND.	ALT. SERR.	CONF.
01571 280 3C 0 OL	4	85	1

**1580/28 - 1580/37 • Serratura a Doppia Mappa da infilare**

- Quattro mandate
- Triplice chiusura
- Catenaccio a pioli e scrocco
- Aggancio aste chiusura superiore e inferiore con nasello a leva Art. 248

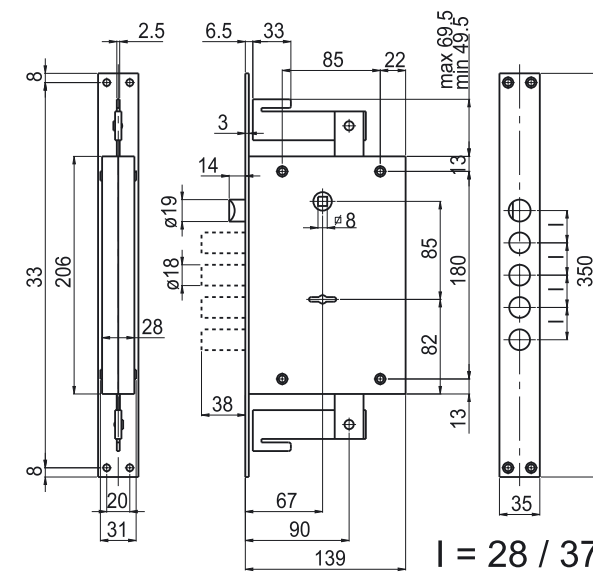

I = 28 / 37



Esecuzione unica per porte destre o sinistre SCROCCO REVERSIBILE

**FINITURA**

- Scatola e coperchio in acciaio zincato
- Piastra frontale in acciaio cromato

**DOTAZIONE**

- 3 chiavi cifrate Art. 202
- Coppia Bocchette con viti Art. 280DM

1580/28G Serratura predisposta al montaggio della guida chiave (a richiesta).

COD.	MAND.	MISURE	CONF.
01580 280 3C 0 OL	4	35x3x350	1
01580 370 3C 0 OL	4	35x3x350	1

**1590/28 - 1590/37**

**Serratura a Doppia Mappa da infilare**

- Quattro mandate
- Triplice chiusura
- Catenaccio a pioli e scrocco
- Aggancio aste chiusura superiore e inferiore con nasello a Spillo Art. 247

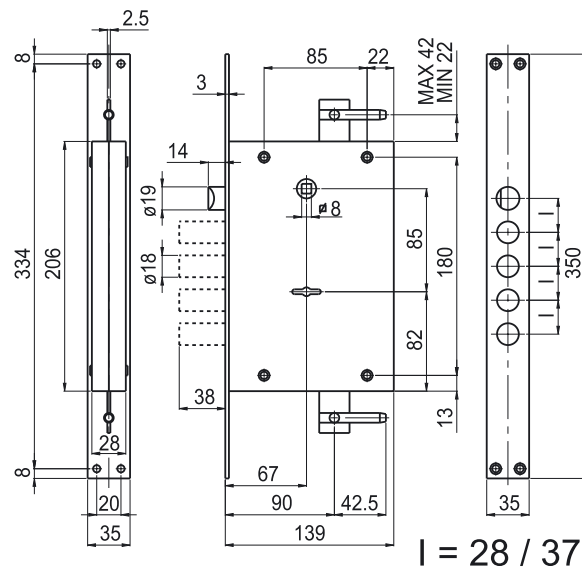

Esecuzione unica per porte destre o sinistre SCROCCO REVERSIBILE

**FINITURA**

- Scatola e coperchio in acciaio zincato
- Piastra frontale in acciaio cromato

**DOTAZIONE**

- 3 chiavi cifrate Art. 202
- Coppia Bocchette con viti Art. 280DM

COD.	MAND.	MISURE	CONF.
01590 280 3C 0 OL	4	35x3x350	1
01590 370 3C 0 OL	4	35x3x350	1

1590/28G Serratura predisposta al montaggio della guida chiave (a richiesta).

**1600/28 • Serratura da infilare con BLOCCO DI SICUREZZA**

Superiore: D. Mappa / Cat. a pioli / 4 Mandate / Trip. chius. a scrocco

Inferiore: D. Mappa / Cat. a piolo / 2 Mandate / Ostruzione foro e blocco cremagliera caten. e aste triplici serratura superiore

Esecuzione unica per porte destre o sinistre SCROCCO REVERSIBILE

**FINITURA**

- Scatola e coperchio in acciaio zincato
- Piastra frontale in acciaio cromato

**DOTAZIONE**

- 3+3 chiavi cifrate Art.202 (Serr. Superiore e Inferiore)
- 2 Coppie bocchette con viti Art.280DM

A richiesta cifratura unica per le due serrature, indicando nell'ordine KA

COD.	MAND.	MISURE	CONF.
01600 280 3C 0 OL	4	35x3x350	1

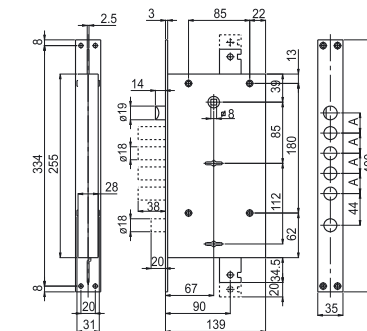

**1610/28 • Serratura da infilare**

Superiore: D. Mappa / Cat. a pioli / 4 Mandate / Trip. chius. a scrocco

Inferiore: A Cilindro / Cat. a piolo / 2 Mandate e scrocco serr. superiore

Esecuzione unica per porte destre o sinistre SCROCCO REVERSIBILE

**FINITURA**

- Scatola e coperchio in acciaio zincato
- Piastra frontale in acciaio cromato

**DOTAZIONE**

- 3+3 chiavi cifrate Art.202 (Serr. Superiore e Inferiore)
- Coppia bocchette con viti Art.280DM

A richiesta cifratura unica per le due serrature, indicando nell'ordine KA

COD.	MAND.	MISURE	CONF.
01610 280 3C 0 OL	4	35x3x350	1

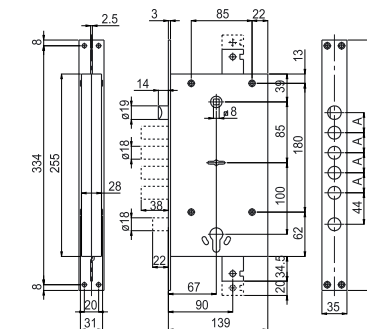

**1606 • Serratura da applicare con BLOCCO DI SICUREZZA**

- SERRATURA SUPERIORE a Doppia Mappa azionamento Catenaccio a pioli e Scrocco, Quattro mandate, Triplice chiusura
- SERRATURA INFERIORE a Doppia Mappa azionamento Catenaccio un piolo, Due mandate, Ostruzione foro chiave Blocco Catenaccio e Aste triplici serratura superiore



Esecuzione unica per porte destre o sinistre SCROCCO REVERSIBILE

**FINITURA**

- Scatola e coperchio in acciaio zincato

**DOTAZIONE**

- 3 chiavi cifrate Art. 202 per serratura superiore
- 3 chiavi cifrate Art. 202 per serratura inferiore
- 2 Coppie Bocchette con viti Art. 280DM

*A richiesta cifratura unica per le due serrature, indicando nell'ordine KA*

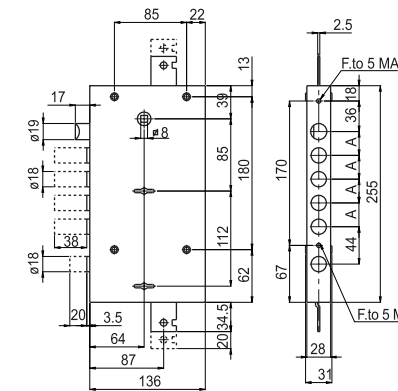

COD.	MAND.	CONF.
01606 280 3C 0 OL	3	1

**1618 • Serratura da applicare con BLOCCO DI SICUREZZA**

- SERRATURA SUPERIORE a Doppia Mappa azionamento Catenaccio a pioli e Scrocco, Quattro mandate, Triplice chiusura
- SERRATURA INFERIORE a Cilindro azionamento Catenaccio un piolo e scrocco, Due mandate, Ostruzione foro chiave, Blocco Catenaccio e Aste triplici serratura superiore



Esecuzione unica per porte destre o sinistre SCROCCO REVERSIBILE

**FINITURA**

- Scatola e coperchio in acciaio zincato

**DOTAZIONE**

- 3 chiavi cifrate Art. 202 per serratura superiore
- 2 Coppie Bocchette con viti Art. 280DM

*A richiesta cifratura unica per le due serrature, indicando nell'ordine KA*

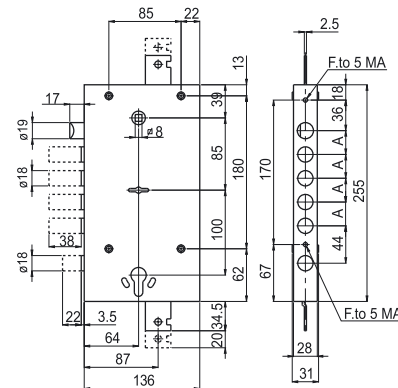

COD.	MAND.	CONF.
01618 280 3C 0 OL	3	1